

SHARP

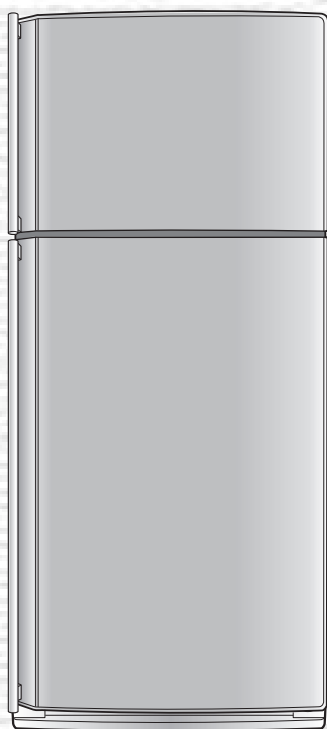

(GB)	REFRIGERATOR-FREEZER OPERATION MANUAL	4
(E)	FRIGORIFICO-CONGELADOR MANUAL DE MANEJO	10
(I)	FRIGORIFERO-FREEZER MANUALE DI ISTRUZIONI	16
(F)	REFRIGERATEUR-CONGELATEUR MODE D'EMPLOI	22
(P)	FRIGORÍFICO-CONGELADOR FUNCIONAMIENTO MANUAL	28
(GR)	ΨΥΓΕΙΟ - ΚΑΤΑΨΥΚΤΗΣ ΕΓΧΕΙΡΙΔΙΟ ΛΕΙΤΟΥΡΓΙΑΣ	34
(D)	KÜHLSCHRANK MIT TIEFKÜHLFACH BEDIENUNGSANLEITUNG	40
(NL)	KOELKAST-VRIEZER GEBRUIKSAANWIJZING	46
(PL)	CHŁODZIARKO - ZAMRAŻARKA INSTRUKCJA OBSŁUGI	52
(H)	HŰTŐSZEKRENY-FAGYASZTÓ HASZNÁLATI UTASÍTÁS	58
(RO)	FRIGIDER-CONGELATOR MANUAL DE UTILIZARE	64
(CZ)	CHLADNIČKA-MRAZÁK NÁVOD K OBSLUZE	70
(SK)	CHLADNIČKA-MRAZNIČKA NÁVOD NA OBSLUHU	76
(LT)	ŠALDYTUVAS - ŠALDIKLIS EKSPLOATAVIMO INSTRUKCIJA	82
(LV)	LEDUSSKAPIS – SALDĒTĀJKAMERA ROKASGRĀMATA	88
(EST)	KÜLMIK-SÜGAVKÜLMIK KASUTUSJUHEND	94
(SLO)	HLADILNIK-ZAMRZOVALNIK PRIROČNIK Z NAVODILI ZA DELOVANJE ..	100
(UA)	ХОЛОДИЛЬНИК-МОРОЗИЛЬНИК ІНСТРУКЦІЯ З ЕКСПЛУАТАЦІЇ	106
(BG)	ХЛАДИЛНИК – ФРИЗЕР РЪКОВОДСТВО ЗА РАБОТА	112
(BY)	ХЛАДЗІЛЬНІК-ЛЯДОЎНЯ ІНСТРУКЦЫЯ ПА ЕКСПЛУАТАЦЫІ	118



Device of this mark is a trademark of Sharp Corporation.
Plasmacluster is a registered trademark or a trademark of Sharp Corporation.

Un appareil de cette marque est une marque déposée de Sharp Corporation.
Plasmacluster est une marque déposée inscrite ou une marque déposée de Sharp Corporation.

SJ-SC680V
SJ-SC700V

(GB) CONTENTS

• WARNING	4
• CAUTION	4
• INSTALLATION	5
• INDICATOR OF TEMPERATURE	5
• DESCRIPTION	6
• OPERATION	7
• STORING FOOD	8
• CARE AND CLEANING	8
• BEFORE YOU CALL FOR SERVICE	9

(E) CONTENIDO

• ADVERTENCIA	10
• PRECAUCION	10
• INSTALACION	11
• INDICADOR DE TEMPERATURA	11
• DESCRIPCION	12
• FUNCIONAMIENTO	13
• PARA ALMACENAR LOS ALIMENTOS	14
• CUIDADOS Y LIMPIEZA	14
• ANTES DE LLAMAR AL SERVICIO TECNICO	15

(I) SOMMARIO

• AVVERTENZE	16
• ATTENZIONE	16
• INSTALLAZIONE	17
• INDICATORE DELLA TEMPERATURA	17
• DESCRIZIONE	18
• COMANDI	19
• CONSERVAZIONE DEGLI ALIMENTI	20
• MANUTENZIONE E PULIZIA	20
• PRIMA DI CHIAMARE IL SERVIZIO DI ASSISTENZA	21

(F) TABLE DES MATIERES

• AVERTISSEMENT	22
• ATTENTION	22
• INSTALLATION	23
• INDICATEUR DE TEMPÉRATURE	23
• DESCRIPTION	24
• UTILISATION	25
• CONSERVATION DES ALIMENTS	26
• ENTRETIEN ET NETTOYAGE	26
• AVANT D'APPELER LE SERVICE APRES-VENTE	27

(P) ÍNDICE

• AVISO	28
• CUIDADO	28
• INSTALAÇÃO	29
• INDICADOR DE TEMPERATURA	29
• DESCRIÇÃO	30
• FUNCIONAMENTO	31
• CONSERVAÇÃO DE ALIMENTOS	32
• CUIDADOS E LIMPEZA	32
• ANTES DE CHAMAR PELO SERVIÇO DE ASSISTÊNCIA TÉCNICA	33

(GR) ΠΕΡΙΕΧΟΜΕΝΑ

• ΠΡΟΣΟΧΗ	34
• ΠΡΟΦΥΛΑΚΤΙΚΑ ΜΕΤΡΑ	34
• ΕΓΚΑΤΑΣΤΑΣΗ	35
• ΕΝΔΕΙΞΗ ΘΕΡΜΟΚΡΑΣΙΑΣ	35
• ΠΕΡΙΓΡΑΦΗ	36
• ΛΕΙΤΟΥΡΓΙΑ	37
• ΔΙΑΤΗΡΗΣΗ ΤΡΟΦΙΜΩΝ	38
• ΣΥΝΤΗΡΗΣΗ ΚΑΙ ΠΕΡΙΠΟΙΗΣΗ	38
• ΠΡΙΝ ΖΗΤΗΣΕΤΕ ΤΟ ΣΕΡΒΙΣ	39

(D) INHALT

• VORSICHT	40
• ACHTUNG	40
• AUFSTELLEN	41
• TEMPERATURANZEIGE	41
• BESCHREIBUNG	42
• BEDIENUNG	43
• AUFBEWAHRUNG VON LEBENSMITTELN	44
• PFLEGE UND REINIGUNG	44
• BEVOR SIE DIE SHARP-SERVICESTELLE RUFEN	45

(NL) INHOUDSOPGAVE

• WAARSCHUWING	46
• LET OP	46
• INSTALLATIE	47
• TEMPERATUURINDICATOR	47
• BESCHRIJVING	48
• GEBRUIK	49
• OPBERGEN VAN VOEDSEL	50
• ONDERHOUD EN SCHOONMAKEN	50
• ALVORENS VOOR REPARATIE TE BELLEN	51

(PL) SPIS TREŚCI

• OSTRZEŻENIE	52
• ŚRODKI OSTROŻNOŚCI	52
• INSTALACJA	53
• WSKAŹNIK TEMPERATURY	53
• OPIS CZĘŚCI	54
• OBSŁUGA	55
• PRZECHOWYWANIE ŻYWNOSCI	56
• CZYSZCZENIE LODÓWKI	56
• ZANIM WEZWIESZ SERWIS	57

(H) TARTALOMJEGYZÉK

• FIGYELMEZTETÉS	58
• VIGYÁZAT	58
• ÜZEMBE HELYEZÉS	59
• HŐMÉRSÉKLETJELZŐ	59
• LEÍRÁS	60
• MŰKÖDTETÉS	61
• ÉLELMISZER-TÁROLÁS	62
• KARBANTARTÁS ÉS TISZTÍTÁS	62
• MIELŐTT SZERVIZHEZ FORDULNA	63

RO CUPRINS

• AVERTISMENTE.....	64
• PRECAUȚII	64
• INSTALARE.....	65
• INDICATOR DE TEMPERATURĂ.....	65
• DESCRIERE.....	66
• FUNCȚIONAREA.....	67
• PĂSTRAREA ALIMENTELOR	68
• ÎNGRIJIRE ȘI CURĂȚARE.....	68
• ÎNAINTE DE A CHEMA SERVICIUL DE DEPANARE.....	69

CZ OBSAH

• BEZPEČNOSTNÍ POKYNY.....	70
• UPOZORNĚNÍ.....	70
• INSTALACE.....	71
• INDIKÁTOR TEPLoty.....	71
• POPIS.....	72
• OBSLUHA	73
• ULOŽENÍ POTRAVIN.....	74
• PÉČE A ČIŠTĚNÍ	74
• NEŽ ZAVOLÁTE OPRAVÁŘE.....	75

SK OBSAH

• UPOZORNENIE	76
• POZOR.....	76
• INŠTALÁCIA.....	77
• INDIKÁTOR TEPLoty.....	77
• POPIS.....	78
• PREVÁDZKA.....	79
• SKLADOVANIE POTRAVÍN.....	80
• STAROSTLIVOSŤ A ČISTENIE.....	80
• SKÔR NEŽ ZAVOLÁTE DO SERVISU	81

LT TURINYS

• ĮSPĖJIMAS.....	82
• ATSARGUMO PRIEMONĖS.....	82
• INSTALIAVIMAS	83
• TEMPERATŪROS INDIKATORIUS.....	83
• APRAŠYMAS	84
• APTARNAVIMAS	85
• MAISTO LAIKYMAS.....	86
• PRIEŽIŪRA IR VALYMAS.....	86
• PRIEŠ SKAMBINANT Į APTARNAVIMO SKYRIŲ ...	87

LV SATURS

• BRĪDINĀJUMS	88
• UZMANĪBU.....	88
• UZSTĀDĪŠANA	89
• TEMPERATŪRAS INDIKATORS.....	89
• APRAKSTS	90
• DARBĪBA.....	91
• PĀRTIKAS UZGLABĀŠANA	92
• KOPŠANA UN TĪRĪŠANA	92
• PIRMS ZVANĪT APKALPES DIENESTAM.....	93

EST SISUKORD

• ETTEVAATUST.....	94
• TÄHELEPANU.....	94
• PAIGALDAMINE.....	95
• TEMPERATUURINÄIDIK	95
• KIRJELDUS.....	96
• TÖÖTAMINE	97
• TOIDUAINETE HOIDMINE	98
• HOOLDUS JA PUHASTAMINE.....	98
• ENNE MEHAANIKU KUTSUMIST	99

SLO VSEBINA

• OPOZORILO	100
• PREVIDNOST	100
• NAMESTITEV.....	101
• INDIKATOR TEMPERATURE.....	101
• OPIS.....	102
• DELOVANJE	103
• SHRANJEVANJE HRANE.....	104
• VZDRŽEVANJE IN ČIŠČENJE	104
• PREDEN POKLIČETE SERVISNO SLUŽBO	105

UA ЗМІСТ

• ПОПЕРЕДЖЕННЯ	106
• УВАГА	106
• ВСТАНОВЛЕННЯ.....	107
• ІНДИКАТОР ТЕМПЕРАТУРИ	107
• ОПИС	108
• ЕКСПЛУАТАЦІЯ.....	109
• ЗБЕРІГАННЯ ПРОДУКТІВ.....	110
• ДОГЛЯД І ПРИБИРАННЯ.....	110
• ПЕРЕД ТИМ ЯК ЗАТЕЛЕФОНУВАТИ ДО СЕРВІСНОГО ЦЕНТРУ	111

BG СЪДЪРЖАНИЕ

• ПРЕДУПРЕЖДЕНИЕ	112
• ВНИМАНИЕ	112
• МОНТАЖ	113
• ТЕМПЕРАТУРЕН ИНДИКАТОР	113
• ОПИСАНИЕ	114
• РАБОТА	115
• СЪХРАНЕНИЕ НА ХРАНИ	116
• ГРИЖИ И ПОЧИСТВАНЕ	116
• ПРЕДИ ДА ПОВИКАТЕ ТЕХНИК.....	117

BY ЗМЕСТ

• ПАПЯРЭДЖАННЕ.....	118
• УВАГА	118
• УСТАНОЎКА.....	119
• ІНДЫКАТАР ТЭМПЕРАТУРЫ	119
• АПІСАННЕ	120
• КІРАВАННЕ	121
• ЗАХАВАННЕ ПРАДУКТАЎ.....	122
• ДОГЛЯД І ЧЫСТКА	122
• ПЕРШ, ЧЫМ ЗВЯРТАЦЦА Ё СЭРВІС.....	123

WARNING

- This refrigerator contains flammable refrigerant (R600a: isobutane) and insulation blowing gas (cyclopentane). Observe the following rules to prevent ignition and explosion.
 - The refrigeration system behind and inside the refrigerator contains refrigerant. Do not allow any sharp objects to come into contact with the refrigeration system.
 - Do not use mechanical devices or other means to accelerate the defrosting process. (This refrigerator has adopted automatic defrosting system.)
 - Do not use electric appliances inside the refrigerator.
 - Use only the specified parts for the refrigerator compartment light.
 - Do not block the openings on the circumference of the refrigerator.
 - Do not use flammable sprays, such as spray paint near the refrigerator. It may cause explosion or fire.
 - If the refrigeration system should get punctured, do not touch the wall outlet and do not use open flames. Open the window and air out the room. Then ask a service agent approved by SHARP for servicing.
 - This refrigerator should be disposed appropriately. Take the refrigerator to a recycling plant for flammable refrigerant and insulation blowing gases.
- Do not store highly volatile and flammable materials such as ether, petrol, propane gas, aerosol cans, adhesive agents and pure alcohol etc. These materials are liable to explode.
- Dust deposited on the power plug may cause fire. Wipe it off carefully.
- Do not attempt to change or modify this refrigerator. This may result in fire, electric shock or injury.
- Ensure that the refrigerator presents no danger to children while being stored for disposal. (e.g. remove the magnetic door seals to prevent child entrapment.)

CAUTION

- Do not touch the compressor unit or its peripheral parts, as they become extremely hot during operation and the metal edges may cause injury.
- Do not touch foods or metal containers in the freezer compartment with your wet hands. This may cause frostbite.
- Do not use an extension cord or adapter plug.
- Do not place bottled and canned drinks in the freezer as they may crack when frozen.
- Make sure that the power cord has not been damaged during installation or moving. If the power plug or cord is loose, do not insert the power plug. There is a risk of electric shock or fire.
- Disconnect from the mains electricity supply by removing the mains plug from the electricity supply socket. Do not remove by pulling the mains lead. This may cause electric shock or fire.
- In case of gas leak, ventilate the area by opening a window, etc. Do not touch the refrigerator or the power outlet.
- Do not place objects containing liquid or unsteady objects on top of refrigerator.

IMPORTANT

- Should the flexible supply cord be damaged, it must be replaced by service agent approved by SHARP as a special cord is required.
- This appliance can be used by children aged from 8 years and above and persons with reduced physical, sensory or mental capabilities or lack of experience and knowledge if they have been given supervision or instruction concerning use of the appliance in a safe way and understand the hazards involved. Children shall not play with the appliance. Cleaning and user maintenance shall not be made by children without supervision.

Information on Disposal for Users (private households)



Attention:
Your product is marked with this symbol. It means that used electrical and electronic products should not be mixed with general household waste. There is a separate collection system for these products.

1. In the European Union

Attention: If you want to dispose of this equipment, please do not use the ordinary dust bin! Used electrical and electronic equipment must be treated separately and in accordance with legislation that requires proper treatment, recovery and recycling of used electrical and electronic equipment.

Following the implementation by member states private households within the EU states may return their used electrical and electronic equipment to designated collection facilities free of charge*. In some countries* your local retailer may also take back your old product free of charge if you purchase a similar new one.

*) Please contact your local authority for further details.

If your used electrical or electronic equipment has batteries or accumulators, please dispose of these separately beforehand according to local requirements.

By disposing of this product correctly you will help ensure that the waste undergoes the necessary treatment, recovery and recycling and thus prevent potential negative effects on the environment and human health which could otherwise arise due to inappropriate waste handling.

2. In other Countries outside the EU

If you wish to discard this product, please contact your local authorities and ask for the correct method of disposal.

For Switzerland: Used electrical or electronic equipment can be returned free of charge to the dealer, even if you don't purchase a new product. Further collection facilities are listed on the homepage of www.swico.ch or www.sens.ch.

WARNING

- Do not install the refrigerator in a damp or wet location as this may cause damage to the insulation and a leakage. Condensation may also build on the outer cabinet and cause rust.

1 Keep adequate ventilation space around the refrigerator.

- The figure shows the minimum required space for installing the refrigerator. The measurement condition of power consumption is conducted under a different space dimension.
- By keeping greater space, the refrigerator may be operated under a less amount of power consumption.
- If using the refrigerator in the smaller space dimension than the below figure, it may cause the temperature rise in the unit, loud noise and failure.
- The space between the rear of the refrigerator and the wall should be 60mm or more and less than 75mm.

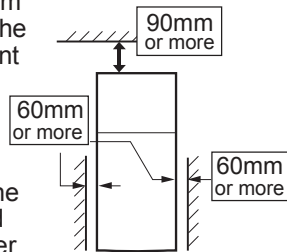

If the space is wider than 75mm, you may get injured by touching compressor and its peripheral parts which are extremely hot during the operation.

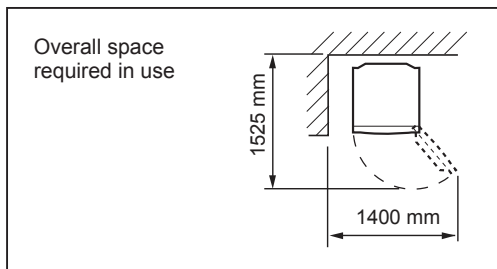

2 Use the two front adjustable feet, to ensure that the refrigerator is positioned firmly and flat on the floor.

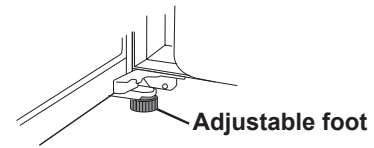

3 Remove the 2 screws of the cabinet lower part, and then set the foot cover (supplied inside the refrigerator compartment) with removed 2 screws.

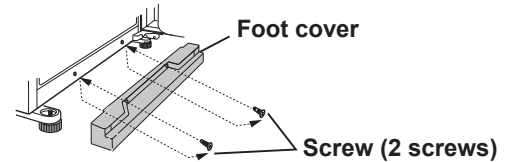

NOTE

- Position your refrigerator so that the plug is accessible.
- Keep your refrigerator out of direct sunlight.
- Do not place next to heat generating appliance.
- Do not place directly on the ground. Provide suitable stand.

When transporting

- The casters allow the refrigerator to move back and forth.
- Carry the refrigerator by holding the handles located on the rear and the bottom.

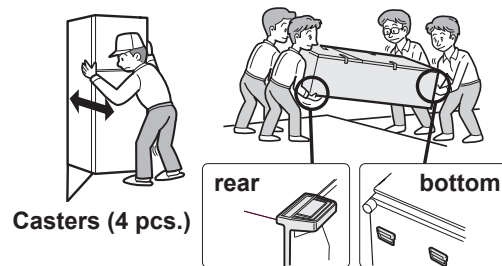

Before using your refrigerator

Clean the inside parts with a cloth soaked in warm water. If soapy water is used, wipe it off thoroughly with water.

INDICATOR OF TEMPERATURE

This refrigerator is provided with an indicator of temperature in the refrigerator compartment to allow you to control the average temperature in the coldest zone.

Coldest zone

The symbol indicates the coldest zone in the refrigerator compartment. (The door pocket positioned at the same height isn't the coldest zone.)

Symbol



BLUE



Correct setting

WHITE

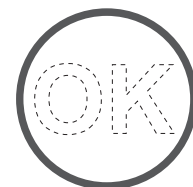

Temperature too high, adjust the refrigerator temp. control.

Checking the temperature in the coldest zone

You can carry out regular checks to ensure the temperature in the coldest zone is correct and, if necessary, adjust the refrigerator temp. control.

To maintain a correct temperature inside the appliance, check that the indicator of temperature is always BLUE. If the indicator of temperature turns WHITE, the temperature is too high; in this case, increase the refrigerator temp. control setting and wait for 6 hours before checking the indicator of temperature again.

NOTE

- The internal temperature of the refrigerator depends on various factors such as the ambient temperature of the room, the amount of food stored and the frequency of door opening.
- When fresh food has been introduced or the door has been left open for some time, it is normal for the indicator of temperature to turn WHITE.

DESCRIPTION

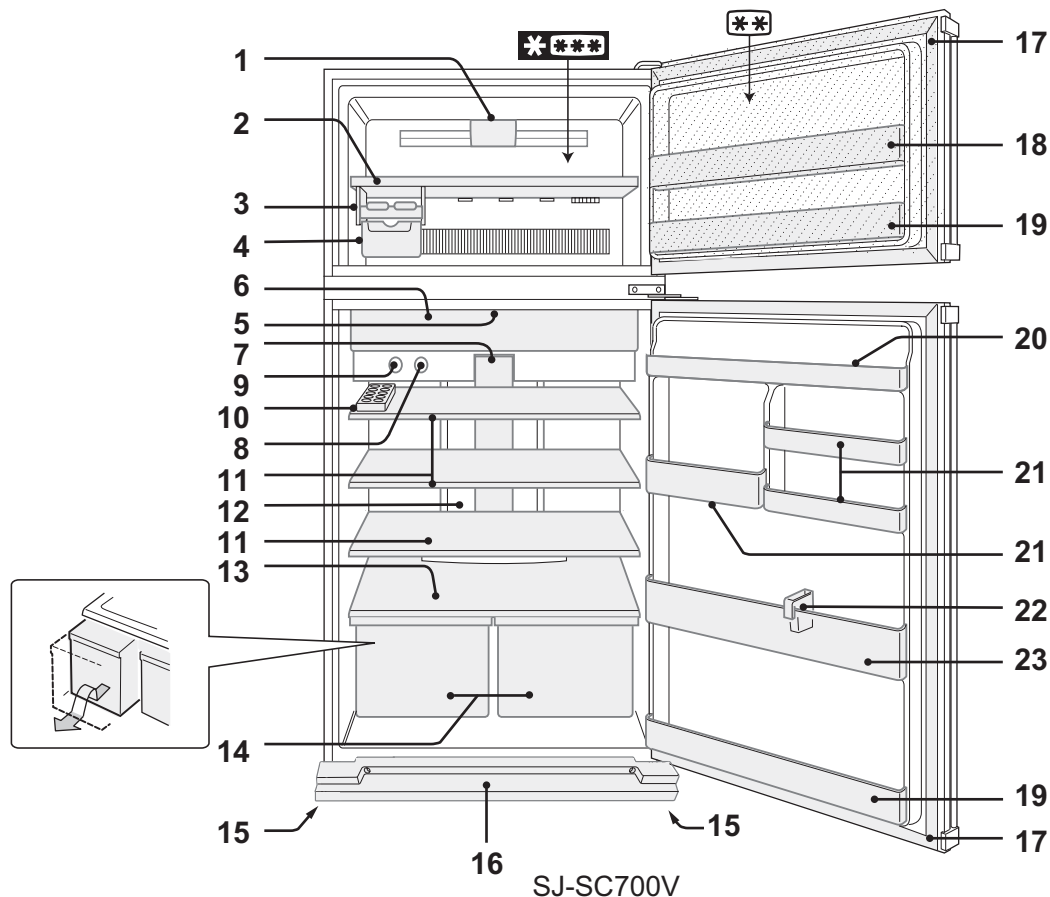

2 star section ** for storing frozen foods only.

1. Freezer LED light
2. Freezer shelf
3. Ice cube maker
4. Ice cube box
5. Deodorizing unit
No operation and cleaning are required.
6. Fresh case & door
7. Refrigerator LED light (Blue & white)
8. Freezer temp. control knob
9. Refrigerator temp. control knob
10. Egg holder & stopper
How to take out the stopper
1) Pull the refrigerator shelf slightly toward you.
2) Move the stopper to the center of the shelf and tilt it upward.
11. Refrigerator shelves
(SJ-SC680V : 2 pcs. / SJ-SC700V : 3 pcs.)
12. Hybrid cooling panel
The panel is cooled from the rear, thus indirectly cools the refrigerator compartment. In this way, food is refrigerated gently, without exposing it to cold air flow.
13. Fruit and vegetable shelf
14. Fruit and vegetable crisper
15. Adjustable feet
16. Foot cover
17. Magnetic door seals (2 pcs.)
18. Flexible pocket
Tall food items (e.g. pizza box) can be stored by lifting the partition from the bottom of the pocket.
19. Door pockets (2 pcs.)
20. Refrigerator pocket
21. Utility pockets
22. Bottle stopper / Tube stand
Prevents bottles etc. from falling. Stick-type food products stored inside.
23. Bottle pocket

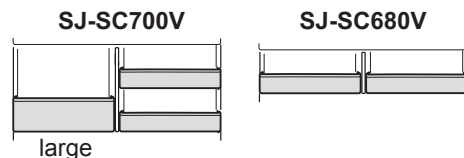
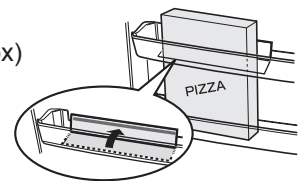
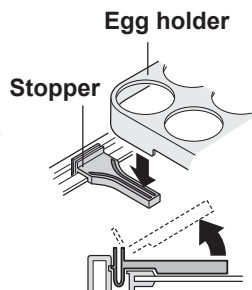

NOTE (Only for SJ-SC700V)
Do not replace the right utility pocket with that of the left, and vice versa.

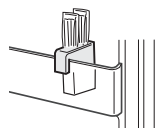

OPERATION

Controlling temperature

Adjustable by turning each knob.

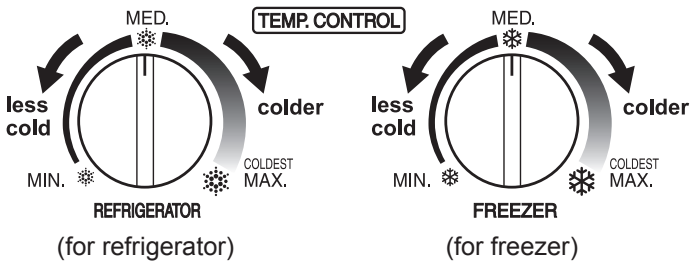

Door Alarm

When the refrigerator or freezer door is left open, the door alarm will sound.

- The door alarm will sound in 1 minute after opening the door and again after 1 minute (once in each case).
- If the door is left open for approx. 3 minutes, the alarm will sound continuously.

Hints when making ice

- 1 Do not over fill the Ice cube trays; otherwise the ice cubes will be joined together when frozen.
- 2 When the ice cubes are made, turn the lever clockwise to empty the ice into the Ice cube box.

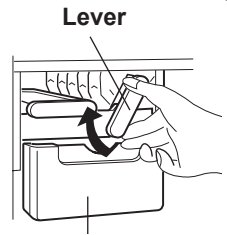

NOTE

To prevent damage to the Ice cube box, do not make ice in the Ice cube box or pour oil into it.

Plasmacluster

The Plasmacluster automatically starts operating when the refrigerator is powered on.

Notes about Plasmacluster operation

The ionizer inside your refrigerator releases clusters of ions, which are collective masses of positive and negative ions, into the refrigerator compartment. These ion clusters inactivate airborne mold fungus.

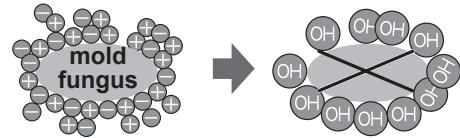

- There may be a slight odor in the refrigerator. This is the smell of ozone generated by the ionizer. The amount of ozone is minimal, and quickly decomposes in the refrigerator.

Tips for saving energy

- Keep the ventilation space as much as possible around the refrigerator.
- Keep your refrigerator out of direct sunlight, and do not place next to heat generating appliance.
- Open your refrigerator door as briefly as possible.
- Hot foods should be cooled before storing.
- Place the food evenly on the shelves to allow the cooling air to circulate efficiently.

The amount of power consumption of this model is measured according to the international standard of the refrigerator performance.

If the refrigerator is operated with these accessories [Ice cube maker, Ice cube box] taken out, it works under the most energy-efficient condition.

- The amount of power consumption of this model is measured with these accessories taken out as indicated on the right figure.

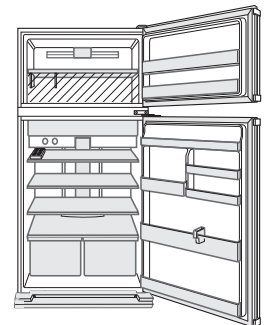

- The amount of power consumption of this model is measured under the space dimensions on the right figure.

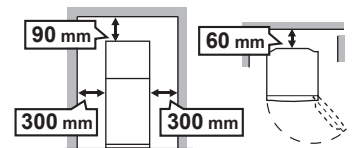

STORING FOOD

Refrigeration reduces the rate of food spoilage. To maximize the shelf life of perishable food products, ensure that the food is of the freshest possible quality. The following is a general guide to help promote longer food storage.

- Ensure all cooked food is wrapped securely or placed in an airtight container.
- To minimize moisture loss, fruit and vegetables should be loosely enclosed in a plastic material e.g. wrap, bags (do not seal) and place in the fruit and vegetable crisper.
- Eggs should be stored in the Egg holder.
- Evenly place the food on the shelves to allow the cooling air to circulate efficiently.
- Hot foods should be cooled before storing. Storing hot foods increases the temperature in the unit and increases the risk of food spoilage.
- Do not block the outlet and inlet of the cool air circulating circuit with foods or containers; otherwise the foods will not be evenly cooled throughout the refrigerator.
- Keep the door securely closed.

For best freezing

- Quality of foods should be fresh.
- Freeze small quantities of food at a time to freeze them quickly.
- Food should be properly sealed, sealed tightly or covered.
- Evenly place the food in the freezer.
- Label bags or containers to keep an inventory of freezing food.

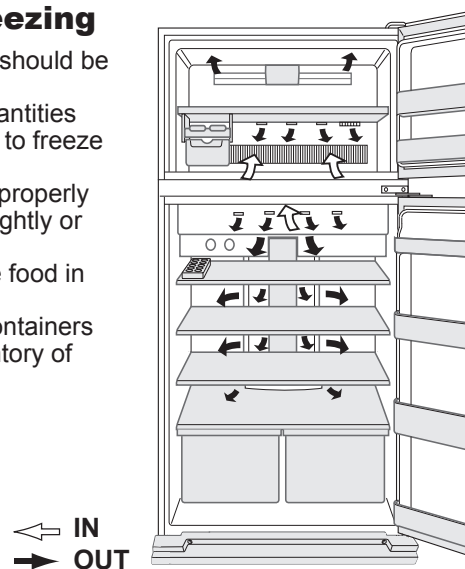

Do not place food directly in front of cold air outlet. This may lead to the food freezing.

CARE AND CLEANING

WARNING

- **Unplug the refrigerator first to prevent electric shock.**
- **Do not splash water directly on the outer cabinet or the interior. This may lead to rusting and deterioration of the electrical insulation.**

IMPORTANT

To prevent cracking on inside surfaces and plastic components, follow these tips.

- Wipe any food oils adhered to plastic components.
- Some household chemicals may cause damage, so use only diluted washing-up liquid (soapy water).
- If undiluted detergent is used or soapy water is not wiped off thoroughly, cracking of plastic parts can result.

- 1** Remove the accessories e.g. shelves from the cabinet and door. Wash them in warm soapy dishwashing water; rinse in clean water and dry. (Only fruit and vegetable shelf is not removable.)
- 2** Clean the inside with a cloth soaked in warm soapy dishwashing water. Then, use cold water to wipe off soapy water.
- 3** Wipe the exterior with a soft cloth each time it is soiled.
- 4** Clean the Magnetic door seal with a toothbrush and warm soapy dishwashing water.

NOTE

- To prevent damage to your refrigerator, do not use heavy duty cleansers or solvents (lacquer, paint, polishing powder, benzene, boiled water, etc.).
- If the power supply is disconnected, please wait for at least 5 minutes before re-connecting power.
- The glass shelves weigh approximately 3 kg each. Hold firmly when removing from the cabinet or carrying.
- Do not drop objects inside the refrigerator or strike the inner wall. This may cause the inner surface to crack.

Defrosting

Defrosting is fully automatic due to a unique energy saving system.

When the compartment light is blown

Contact the service agent approved by SHARP to request a replacement compartment light. The compartment light is not to be removed other than by qualified service personnel.

Switching off your refrigerator

If you switch your refrigerator off when you are going away for an extended period, remove all food, clean the interior thoroughly. Remove the power cord plug from the power socket and leave all doors open.

BEFORE YOU CALL FOR SERVICE

Before you call for service, check the following points.

Problem	Solution
The outside of the cabinet is hot when touched.	It is normal. The hot pipe is in the cabinet in order to prevent dew generation.
When there is refrigerator noise.	It is normal for the refrigerator to produce the following sounds. <ul style="list-style-type: none"> • Loud noise produced by the compressor when operation starts <ul style="list-style-type: none"> --- Sound becomes quieter after a while. • Loud noise produced once a day by the compressor <ul style="list-style-type: none"> --- Operating sound produced immediately after automatic defrost operation. • Sound of flowing fluid (gurgling sound, fizzing sound) <ul style="list-style-type: none"> --- Sound of refrigerant flowing in pipes (sound may become louder from time to time). • Cracking or crunching sound, squeaking sound <ul style="list-style-type: none"> --- Sound produced by expansion and contraction of inner walls and internal parts during cooling.
Frosting or dew generation occurs inside or outside the refrigerator.	This may occur in one of the following cases. Use a wet cloth for wiping frost and a dry cloth for wiping dew. <ul style="list-style-type: none"> • When the ambient humidity is high. • When the door is frequently opened and closed. • When foods containing plenty of moisture are stored. (Wrapping is required.)
The foods in the refrigerator compartment freeze.	<ul style="list-style-type: none"> • Is the refrigerator operated for a long time with temp. control set at MAX? • Low ambient temperature may cause placed foods to freeze even if refrigerator temp. control is set to MIN.
It smells in the compartment.	<ul style="list-style-type: none"> • Wrapping is required for the foods with strong smell. • Deodorizing unit cannot remove all of the smell.
Door alarm does not stop.	<ul style="list-style-type: none"> • If the door alarm does not stop after closing all doors, it is a defect. Contact the SHARP service center for service. <p>Method of stopping the door alarm temporarily. Adjust both temp. control knobs at the same time as following steps. (Adjust ① ~ ③ within 20 seconds)</p> <ol style="list-style-type: none"> ① Adjust to MIN ② Adjust to MAX ③ Return to MED <ul style="list-style-type: none"> • The door alarm will sound again after approximately 2 days.

IF YOU STILL REQUIRE SERVICE

Refer to your nearest service agent approved by SHARP.

ADVERTENCIA

- Este frigorífico contiene refrigerante inflamable (R600a: isobutano) y gas explosivo de aislamiento (ciclo pentano). Siga las siguientes reglas para evitar la ignición y explosión.
 - El sistema de refrigeración trasero e interior del frigorífico contiene refrigerante. No permita que ningún objeto puntiagudo toque el sistema de refrigeración.
 - No utilice dispositivos mecánicos u otros medios con el fin de acelerar el proceso de descongelación. (Este frigorífico posee un sistema de descongelación automático)
 - No utilice dispositivos eléctricos dentro del frigorífico.
 - Utilice sólo las piezas especificadas para la luz del compartimiento del frigorífico.
 - No bloquee las aperturas alrededor del frigorífico.
 - No use atomizadores inflamables, como por ejemplo la pintura en aerosol cerca del frigorífico. Podría ocasionar explosiones o incendios.
 - Si se perfora el sistema de refrigeración, no toque el enchufe de pared y no utilice llamas. Abra la ventana y ventile la habitación. Luego pida el servicio de un agente de servicio aprobado por SHARP.
 - Se debería deshechar de este frigorífico de forma apropiada. Lleve el frigorífico a una planta de reciclaje para refrigerantes inflamables y gases explosivos de aislamiento.
- No guarde materiales altamente volátiles e inflamables como por ejemplo, éter, gasolina, gas propano, atomizadores en aerosol, sustancias adhesivas y alcohol puro, etc. Estos materiales pueden ocasionar explosiones.
- La acumulación de polvo en el enchufe de la red puede provocar incendios. Límpielo con cuidado.
- No modifique este frigorífico. Únicamente podrán desmontarlo o repararlo técnicos autorizados, ya que de lo contrario podrían producirse descargas eléctricas, incendio o daños personales.
- Asegúrese de que el frigorífico no represente ningún peligro para los niños al ser almacenado para su desecho. (por ejemplo, quite el cierre magnético de la puerta para prevenir que queden atrapados los niños)

PRECAUCION

- No toque la unidad del compresor o sus piezas periféricas ya que pueden volverse muy calientes durante el funcionamiento y los bordes de metal pueden provocar heridas.
- No toque los alimentos o recipientes de metal del compartimiento congelador con las manos mojadas. Esto puede causar congelamiento.
- No utilice un cable de extensión o una clavija adaptadora.
- No coloque las bebidas enbotelladas o enlatadas en el congelador ya que podrían explotar al congelarse.
- Asegúrese de que el cable de alimentación no se haya dañado durante la instalación o el movimiento. Si la clavija o el cable se encuentran deteriorados, no inserte la clavija. Existe el riesgo de descargas eléctricas o incendios.
- Cuando saque el enchufe, no coja, no el cable, sino el enchufe. Tirar del cable puede causar descargas eléctrica o incendios.
- En caso de que haya fugas de gas, ventile el área abriendo una ventana, por ejemplo. No toque el frigorífico ni el enchufe del mismo.
- No coloque contenedores de líquidos u objetos inestables en la parte superior del frigorífico.

IMPORTANTE

- Si el cable de corriente flexible se daña, debe ser reemplazado por un agente de servicio aprobado por SHARP debido a que se necesita un cable especial.
- Este aparato puede ser utilizado por niños a partir de 8 años de edad y por personas con capacidades físicas, sensoriales o mentales reducidas, o que no tengan experiencia y capacitación siempre y cuando hayan recibido supervisión o la formación relativa al uso del aparato de una manera segura y hayan entendido los riesgos existentes. No permita que los niños jueguen con el aparato. La limpieza y el mantenimiento del usuario no deben ser realizados por niños sin supervisión.

Información sobre eliminación para usuarios particulares



Atención:
Su producto está marcado con este símbolo. Significa que los productos eléctricos y electrónicos usados no deberían mezclarse con los residuos domésticos generales. Existe un sistema de recogida independiente para estos productos.

1. En la Unión Europea

Atención: Si quiere desechar este equipo, ¡por favor no utilice el cubo de la basura habitual! Los equipos eléctricos y electrónicos usados deberían tratarse por separado de acuerdo con la legislación que requiere un tratamiento, una recuperación y un reciclaje adecuados de los equipos eléctricos y electrónicos usados.

Tras la puesta en práctica por parte de los estados miembros, los hogares de particulares dentro de los estados de la Unión Europea pueden devolver sus equipos eléctricos y electrónicos a los centros de recogida designados sin coste alguno *. En algunos países* es posible que también su vendedor local se lleve su viejo producto sin coste alguno si tiene previsto comprar uno nuevo similar.

*) Por favor, póngase en contacto con su autoridad local para obtener más detalles.

Si sus equipos eléctricos o electrónicos usados tienen pilas o acumuladores, por favor deséchelos por separado con antelación según los requisitos locales.

Al desechar este producto correctamente, ayudará a asegurar que los residuos reciban el tratamiento, la recuperación y el reciclaje necesarios, previniendo de esta forma posibles efectos negativos en el medio ambiente y la salud humana que de otra forma podrían producirse debido a una manipulación de residuos inapropiada.

2. En otros países fuera de la Unión Europea

Si desea desechar este producto, por favor póngase en contacto con las autoridades locales y pregunte por el método de eliminación correcto.

Para Suiza: Los equipos eléctricos o electrónicos pueden devolverse al vendedor sin coste alguno, incluso si no compra ningún nuevo producto. Se puede encontrar una lista de otros centros de recogida en la página principal de www.swico.ch o www.sens.ch.

ADVERTENCIA

- No instale el frigorífico en un sitio húmedo o mojado ya que puede deteriorarse el aislante y se pueden producir fugas. Además se puede formar condensación en el exterior del frigorífico y ocasionar corrosión.

1 Mantenga un espacio de ventilación adecuado alrededor del frigorífico.

- La figura muestra el espacio mínimo requerido para la instalación del frigorífico. Las condiciones de medición de consumo de energía se realizan bajo dimensiones diferentes de espacio.
- Al conservar mayor espacio, el frigorífico podría operar con menos cantidad de consumo de energía.
- Si utiliza el frigorífico en una superficie de tamaño inferior al mostrado por la siguiente figura, podría ocasionar un aumento de la temperatura de la unidad, ruidos de operación altos y fallos.
- El espacio entre la parte trasera del frigorífico y la pared deberá ser de 60 mm o más y menor de 75 mm. Si el espacio es más amplio que 75 mm, podría sufrir lesiones al tocar el compresor y sus partes periféricas, que están extremadamente calientes, durante el funcionamiento.

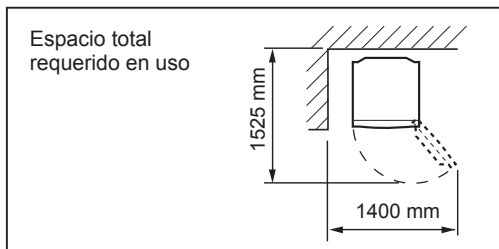
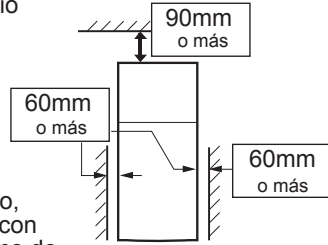

2 Use los dos pies ajustables frontales, para asegurarse de que el frigorífico quede posicionado firmemente y nivelado sobre el suelo.

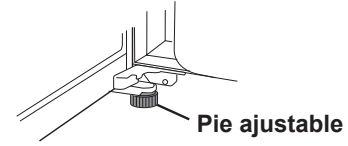

3 Quite los 2 tornillos de la parte inferior del frigorífico y luego coloque la cubierta de protección inferior (situada dentro del compartimiento congelador) con los 2 tornillos.

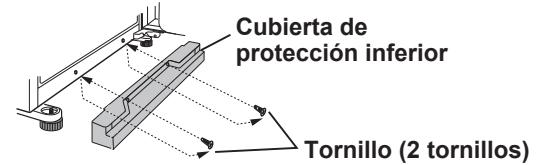

NOTAS

- Coloque el frigorífico de modo que el enchufe sea accesible.
- Mantenga el frigorífico alejado de la luz solar directa.
- No lo coloque junto a aparatos generadores de calor.
- No coloque directamente en el suelo. Coloque un soporte adecuado.

Cuando se transporta

- Las ruedecillas permiten mover el frigorífico hacia atrás y hacia delante.
- Cargue el frigorífico sosteniéndolo por las asas localizadas al frente y detrás.



Antes de utilizar el frigorífico

Limpie las partes del interior con un paño humedecido en agua tibia. Si emplea agua con jabón, frótelo bien con agua para que no queden residuos de jabón.

INDICADOR DE TEMPERATURA

Este frigorífico está equipado con un indicador de temperatura en el compartimiento del frigorífico que permite controlar la temperatura media en la zona más fría.

Zona más fría

El símbolo indica la zona más fría en el compartimiento del frigorífico. (El compartimiento de la puerta colocada a la misma altura no es la zona más fría).

Símbolo



AZUL



Ajuste correcto

BLANCO



Temperatura demasiado alta, ajuste el control de temperatura del frigorífico.

Comprobación de la temperatura en la zona más fría

Puede llevar a cabo comprobaciones regulares para asegurar que la temperatura en la zona más fría es la correcta, en caso necesario, ajuste el control de temperatura del frigorífico. Para mantener la temperatura correcta dentro del electrodoméstico, compruebe que el indicador de temperatura esté siempre AZUL. Si el indicador de temperatura se vuelve BLANCO, la temperatura es demasiado alta; en este caso, aumente el ajuste del control de la temperatura del frigorífico y espere 6 horas antes de controlar el indicador de temperatura de nuevo.

NOTAS

- La temperatura interna del frigorífico-congelador depende de varios factores tales como la temperatura ambiente de la habitación, la cantidad de alimentos almacenados y la frecuencia con la que se abre la puerta.
- Cuando se introduzcan alimentos frescos o cuando se haya dejado la puerta abierta durante un tiempo, es normal que el indicador de temperatura se vuelva BLANCO.

DESCRIPCION

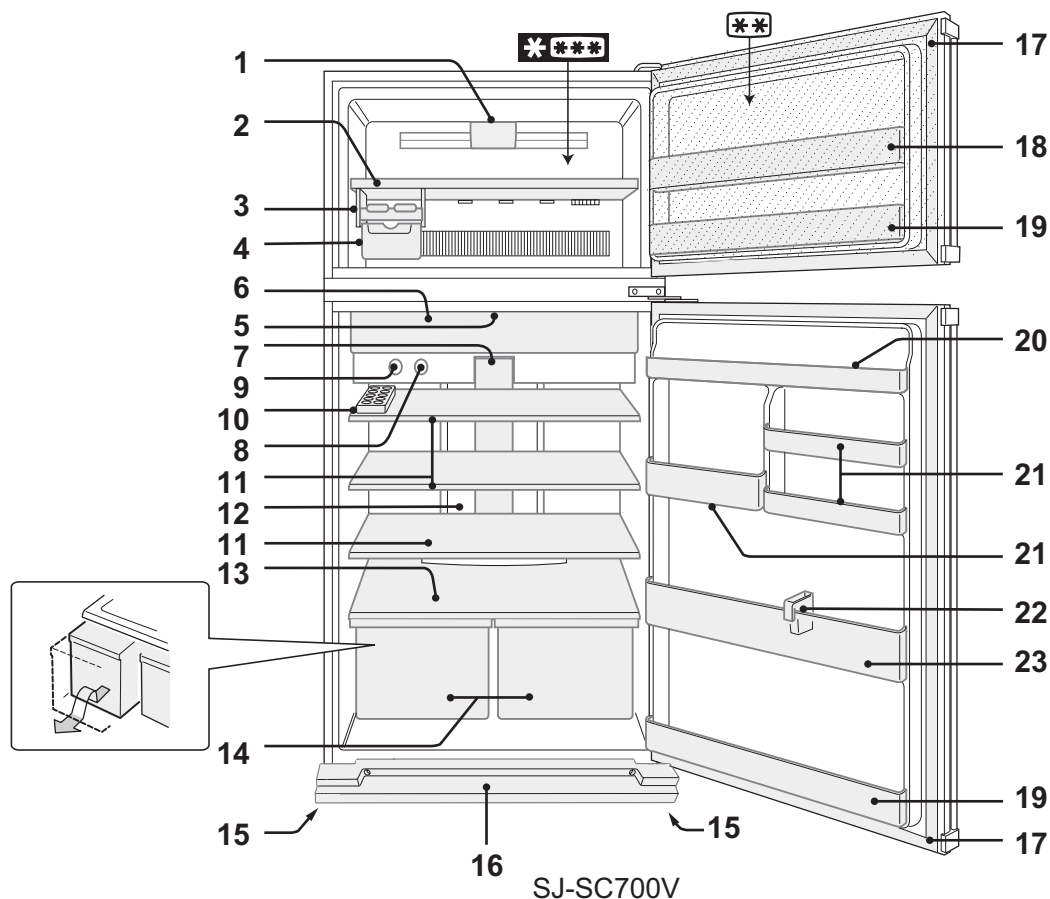

La sección de 2 estrellas ****** para almacenamiento de alimentos congelados únicamente.

1. Luz del LED del congelador
2. Estante congelador
3. Dispositivo para hacer cubitos de hielo
4. Cubitera
5. Unidad de desodorización
No se requiere operación o limpieza.
6. Compartimiento de frescos y puerta
7. Luz del LED del frigorífico (Azul y blanco)
8. Botón para control temp. congelador
9. Botón para control temp. frigorífico
10. Huevera y tope

Cómo extraer el tope

- 1) Tire ligeramente de la estantería del frigorífico hacia usted.
- 2) Desplace el tope hacia el centro de la estantería e inclínela hacia adelante.

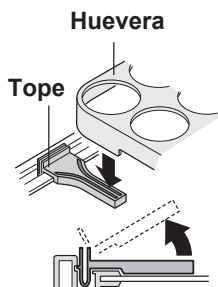

11. Estanterías del frigorífico
(SJ-SC680V : 2 pzas. / SJ-SC700V : 3 pzas.)

12. Panel de enfriamiento híbrido

El panel se enfría por la parte de atrás, enfriando así de forma indirecta el compartimiento refrigerador. De esta forma, los alimentos se congelan suavemente, sin exponerlos a la corriente de aire frío.

13. Estante de frutas y vegetales
14. Cajón para conservar frutas y verduras
15. Pies ajustables
16. Cubierta de protección inferior
17. Cierres magnéticos de la puerta (2 pzas.)
18. Compartimiento flexible

Los artículos de los alimentos grandes (como la caja de pizza) pueden almacenarse levantando partición desde la parte inferior del compartimiento.

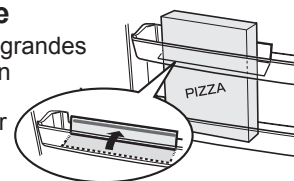

19. Compartimientos de la puerta (2 pzas.)
20. Compartimiento del frigorífico
21. Compartimientos de usos múltiples

SJ-SC700V

SJ-SC680V

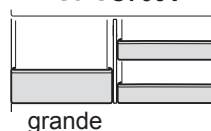

grande

NOTA (Sólo para los modelos SJ-SC700V)

No cambie la posición derecha del compartimiento de usos múltiples con la del lado izquierdo y viceversa.

22. Tope de botellas / Base de tubo

Previene la caída de botellas, etc. Los productos alimenticios tipo barra también se pueden almacenar aquí.

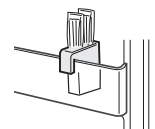

23. Botellero

FUNCIONAMIENTO

Control de la temperatura

Ajustable al girar cada perilla.

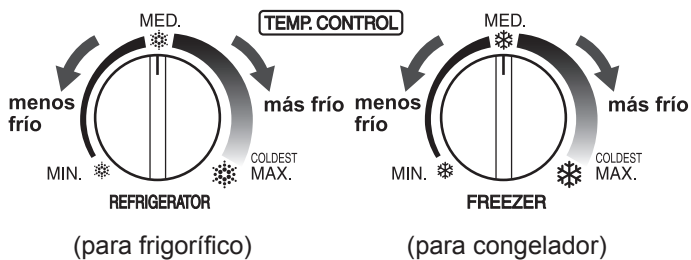

Sugerencias para hacer cubitos de hielo

- 1 No llene excesivamente las bandejas para cubitos de hielo; de lo contrario los cubitos de hielo quedarían pegados al congelarse.
- 2 Cuando estén hechos los cubitos, gire la palanca en el sentido horario para vaciarlos en la cubitera.

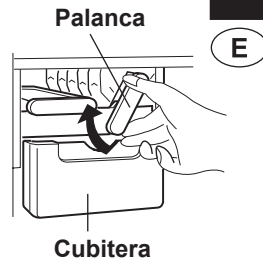

NOTA

No haga hielo con la cubitera ni vierta aceite en ella pues ésta puede agrietarse.

Alarma de la puerta

Cuando se deja abierta la puerta del refrigerífico o del congelador, sonará la alarma de la puerta.

- La alarma de la puerta sonará 1 minuto después de haber abierto la puerta y de nuevo después de 1 minuto (una vez en cada caso).
- Si se deja la puerta abierta durante aproximadamente 3 minutos, la alarma sonará continuamente.

Ionizador "Plasmacluster"

El ionizador "Plasmacluster" empieza a funcionar automáticamente cuando se conecte la alimentación del refrigerífico.

Notas sobre la operación del ionizador "Plasmacluster"

El ionizador del interior de su refrigerífico libera grupos de iones, que son masas colectivas de iones positivos y negativos, al compartimiento del refrigerífico. Estos grupos de iones reducen los hongos de moho del aire.

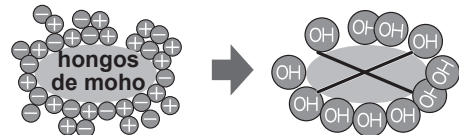

- Es posible que se perciba cierto olor en el refrigerífico. Este es el olor del ozono generado por el ionizador. La cantidad de ozono es mínima, y se descompone con rapidez en el refrigerífico.

Sugerencias para ahorrar energía

- Mantenga un espacio de ventilación adecuado alrededor del refrigerífico.
- Mantenga el refrigerífico alejado de la luz solar directa y no lo coloque junto a aparatos generadores de calor.
- Abra la puerta del refrigerífico el menor tiempo posible.
- Los alimentos calientes deben enfriarse antes de colocarlos en el refrigerífico.
- Coloque de manera uniforme la comida en los estantes para permitir que el aire frío circule eficientemente.

La cantidad de consumo de energía de este modelo ha sido medida en conformidad con el estándar internacional de funcionamiento del refrigerífico.

Si opera el refrigerífico sin estos accesorios [Dispositivo para hacer cubitos de hielo, Cubitera], trabajará bajo la condición más eficiente de energía.

- La cantidad de consumo de energía de este modelo ha sido medida sin estos accesorios como se muestra en la figura de la derecha.

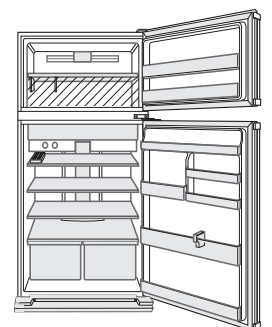

- La cantidad de consumo de energía de este modelo ha sido medida en relación con las dimensiones de espacio mostradas en la figura de la derecha.

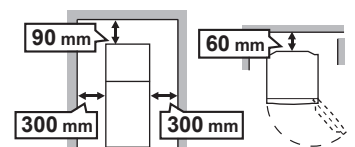

PARA ALMACENAR LOS ALIMENTOS

La refrigeración enlentece el proceso por el cual se estropean los alimentos. Para maximizar la vida útil de los productos alimenticios perecederos, asegúrese de que la comida que compra sea lo más fresca posible. A continuación se dan unas guías generales para poder guardar los alimentos el mayor tiempo posible.

- Asegúrese de que cuando guarde comida ya cocinada esté bien envuelta o guardada en contenedores herméticos.
- Para minimizar la pérdida de humedad, las frutas y los vegetales deben ser envueltos de forma segura en material plástico, p.e. papel, bolsas (sin sellar) y deben colocarse en el cajón para conservar frutas y verduras.
- Coloque los huevos en la huevera.
- Coloque de manera balanceada la comida en los estantes para permitir que el aire frío circule eficientemente.
- Los alimentos calientes deben enfriarse antes de colocarlos en el frigorífico. Si coloca alimentos calientes se eleva la temperatura de la unidad y aumenta el riesgo de que se estropeen.
- No bloquee la salida ni la entrada del circuito de circulación de aire frío con alimentos ni recipientes, de lo contrario los alimentos no se enfriarían de forma uniforme en el frigorífico.
- Mantenga bien cerrada la puerta.

Para una mejor congelación

- La comida debe ser fresca.
- Congele la comida en porciones pequeñas para congelarla más rápido.
- La comida debe estar correctamente envuelta, sellada herméticamente o cubierta.
- Distribuya los contenidos del congelador uniformemente.
- Ponga etiquetas en las bolsas o contenedores para mantener un inventario de lo que tenga congelado.

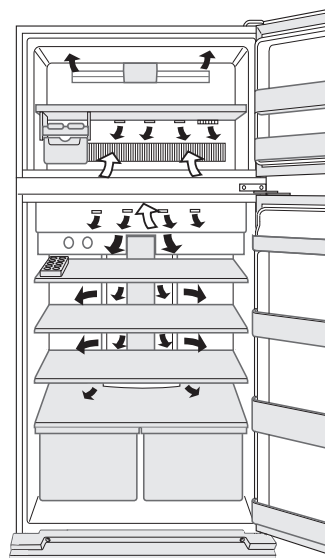

← ENTRADA
→ SALIDA

No coloque los alimentos directamente delante de la salida de aire frío. Esto puede hacer que se congelen.

CUIDADOS Y LIMPIEZA

ADVERTENCIA

- **Desenchufe primero el frigorífico para evitar descargas eléctricas.**
- **No vierta agua directamente en el compartimiento exterior ni en el interior. Esto puede producir la oxidación y deterioro del aislamiento eléctrico.**

IMPORTANTE

Para evitar el agrietamiento de las superficies internas y en los componentes de plástico, siga estos consejos.

- Limpie cualquier grasa o aceite procedente de los alimentos que se haya quedado adherida a los componentes de plástico.
- Algunos químicos domésticos podrían ocasionar daños, así que utilice solamente líquido de limpieza diluido (agua jabonosa).
- Si utiliza detergente no diluido o si no se quita completamente el agua enjabonada, esto puede producir la rotura de las partes de plástico.

- 1** Retire los accesorios, por ejemplo, la estantería del frigorífico desmontable y el botellero. Lávelos en agua tibia jabonosa mezclada con lavavajillas, enjuáguelos con agua limpia y séquelos.
(Solamente el estante de frutas y vegetales no es removible.)
- 2** Limpie el interior con un paño humedecido en agua caliente con jabón lavavajillas. Luego, utilice agua fría para quitar el agua enjabonada.
- 3** Limpie el exterior con un paño suave cada vez que se ensucie.
- 4** Limpiar el cierre magnético de la puerta con un cepillo de dientes y agua caliente con detergente para lavavajillas.

NOTAS

- Para evitar daños a su frigorífico, no utilice limpiadores o disolventes agresivos (laca, pintura, pulimento, bencina, agua hervida, etc.).
- Si se desconecta la alimentación accidentalmente, espere 5 minutos por lo menos antes de conectarlo de nuevo.
- Las estanterías de vidrio pesan aproximadamente 3kg cada una. Sosténgalas firmemente cuando las retire del interior o desee transportarlas.
- No deje caer objetos dentro del frigorífico ni golpee la pared interior. Esto puede ocasionar el agrietamiento de la superficie interior.

Descongelacion

La descongelación se realiza de forma totalmente automática debido a un sistema exclusivo de ahorro de energía.

Cuando la luz del compartimiento se funde

Póngase en contacto con un agente de servicio aprobado por SHARP para solicitar la sustitución de la luz del compartimiento. La luz del compartimiento no debe ser sustituida por nadie más que por el personal de servicio.

Desconexión del frigorífico

Si tiene que desconectar el frigorífico porque va a estar fuera de casa durante un largo tiempo, vacíelo completamente de comida y limpie a fondo el interior. Desenchufe el cable de alimentación de la toma de la pared y deje ambas puertas abiertas.

ANTES DE LLAMAR AL SERVICIO TECNICO

Antes de llamar al servicio técnico, compruebe los puntos siguientes.

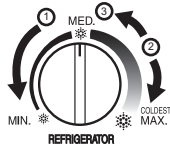
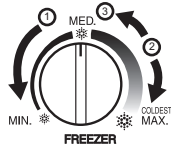
Problema	Solución
El exterior de la carcasa del frigorífico está caliente al tacto.	Es normal. La carcasa tiene una tubería caliente para evitar condensación.
Cuando hay un ruido del frigorífico.	<p>Es normal que el frigorífico produzca los siguientes ruidos.</p> <ul style="list-style-type: none"> • El compresor produce un ruido fuerte cuando se inicia la operación --- Este ruido se acalla luego de un rato. • El compresor produce un ruido fuerte una vez por día --- Ruido de operación producido inmediatamente después de la operación automática de descongelamiento. • Ruido del flujo del fluido (ruido de gorgoteo, ruido de burbujeo) ---Ruido del fluido refrigerante fluyendo en las tuberías (este ruido puede hacerse más fuerte de tiempo a tiempo). • Ruido de agrietamiento o crujido, rechinido --- Ruido producido por la expansión y la contracción de las paredes y partes internas del frigorífico durante el enfriamiento.
Se produce escarcha o condensación en el interior o exterior del frigorífico.	<p>Esto podría ocurrir en alguno de los siguientes casos. Utilice un paño húmedo para limpiar la escarcha o paño seco para quitar la condensación.</p> <ul style="list-style-type: none"> • Cuando la humedad del ambiente es alta. • Cuando la puerta se abre y se cierra frecuentemente. • Cuando se almacenan alimentos que contienen gran cantidad de agua (se requiere envolverlos).
Los alimentos en el compartimiento del frigorífico se congelan.	<ul style="list-style-type: none"> • ¿El frigorífico ha estado trabajando por mucho tiempo con el control de temp. establecido en MAX? • Una temperatura ambiente baja puede hacer que la comida se congele aunque tenga el control de temperatura del frigorífico ajustado a MIN.
Existen olores en el compartimiento.	<ul style="list-style-type: none"> • Se deben envolver los alimentos con olores fuertes. • La unidad de desodorización no puede eliminar todos los olores.
La alarma de la puerta no se suspende.	<ul style="list-style-type: none"> • Si no se suspende la alarma de la puerta después de cerrarla, es un defecto. Póngase en contacto con el centro de servicio de Sharp para solucionar el problema. Método para suspender la alarma de la puerta temporalmente. Ajuste al mismo tiempo los botones para el control de temp. de acuerdo a los pasos siguientes. (Ajuste ① ~ ③ en 20 segundos) <ol style="list-style-type: none"> ① Ajuste en MIN ② Ajuste en MAX ③ Regrese a MED <div style="display: flex; justify-content: space-around; align-items: center;">   </div> <ul style="list-style-type: none"> • La alarma de la puerta sonará nuevamente después de aproximadamente 2 días.

SI NECESITA LLAMAR AL SERVICIO TECNICO

Diríjase al concesionario autorizado SHARP más próximo.

AVVERTENZE

- Il frigorifero contiene refrigerante infiammabile (R600a: isobutano) e gas di isolamento esplosivo (ciclopentano). Seguire le seguenti regole per evitare inneschi ed esplosioni.
 - Il sistema di refrigerazione situato dietro e all'interno del frigorifero contiene refrigerante. Evitate pertanto che qualsiasi oggetto tagliente venga a contatto con il sistema di refrigerazione.
 - Non utilizzare dispositivi meccanici o altri apparecchi per accelerare il processo di scongelamento. (Questo frigorifero è dotato di un sistema di scongelamento automatico.)
 - Non utilizzare apparecchi elettrici all'interno del frigorifero.
 - Utilizzare solo i componenti specifici per la luce del comparto frigorifero.
 - Non bloccare le aperture sulla circonferenza del frigorifero.
 - Non utilizzare spray infiammabili, come vernici spray vicino al frigorifero. Potrebbe causare esplosioni o incendi.
 - Se il sistema di refrigerazione viene forato, non toccare la presa a parete e non utilizzare fiamme aperte. Aprire la finestra e lasciare entrare l'aria nella stanza. Rivolgersi quindi a un centro di assistenza approvato da SHARP per richiedere la riparazione.
 - Il frigorifero deve essere smaltito in modo appropriato. Portare il frigorifero in un impianto di riciclaggio per il refrigerante infiammabile e i gas di isolamento esplosivi.
- Non riporre materiali infiammabili e altamente volatili come etere, benzina, gas propano, bombolette spray, collanti, alcool puro, ecc. Questi materiali potrebbero provocare esplosioni.
- Residui eccessivi di polvere sulla spina possono essere causa di incendio. Tenete pulita la spina spolverandola regolarmente con cura.
- Evitate di effettuare interventi su questo frigorifero. Tali interventi devono essere eseguiti solo da personale tecnico specializzato. In caso contrario si corre il rischio di shock elettrico, di incendio o di ulteriore danneggiamento.
- Assicurarsi che il frigorifero non costituisca un pericolo per i bambini nell'immagazzinaggio per lo smaltimento (p. es. rimuovere le guarnizioni magnetiche della porta per evitare che i bambini vi restino intrappolati).

ATTENZIONE

- Non toccare il compressore e le sue parti periferiche, poiché durante il funzionamento esse si scaldano molto ed inoltre le varie sporgenze metalliche possono causare lesioni.
- Non toccare alimenti o contenitori in metallo nel comparto freezer con le mani bagnate. Ciò può dar luogo a congelamento cutaneo.
- Non utilizzare una prolunga o un adattatore.
- Evitare di collocare bevande in bottiglia o in lattina nel freezer, poiché potrebbero esplodere con il freddo.
- Assicurarsi che il cavo di alimentazione non sia stato danneggiato durante l'installazione o lo spostamento. Se la spina o il cavo di alimentazione sono allentati, non inserire la spina di alimentazione. Ciò comporta il rischio di scosse elettriche o incendi.
- Quando staccate la spina per l'alimentazione elettrica, non tirate il filo ma la spina. Anche tirando il cavo si corre il rischio di shock elettrico o di incendio.
- Nel caso di perdita di gas, arieggiate la zona aprendo le finestre, ecc. Non toccate il frigorifero o la presa di corrente.
- Non mettere oggetti riempiti di liquidi o oggetti instabili sulla sommità del frigorifero.

IMPORTANTE

- Nel caso che il filo flessibile di alimentazione venga danneggiato, deve essere sostituito da un centro di assistenza autorizzato dalla SHARP, in quanto viene richiesto un filo particolare.
- Questo apparecchio può essere usato da bambini di almeno 8 anni e da persone con ridotte capacità fisiche, sensoriali o mentali, o con mancanza di esperienza e conoscenza, nel caso in cui siano sorvegliati o istruiti all'uso sicuro dell'apparecchio e comprendano i rischi inerenti. I bambini non devono giocare con l'apparecchio. La pulizia e la manutenzione non devono essere effettuate da bambini senza supervisione.

Informazioni sullo smaltimento per gli utenti (privati)



Attenzione:
Il dispositivo è contrassegnato da questo simbolo, che segnala di non smaltire le apparecchiature elettriche ed elettroniche insieme ai normali rifiuti domestici. Per tali prodotti è previsto un sistema di raccolta a parte.

1. Nell'Unione europea

Attenzione: Per smaltire il presente dispositivo, non utilizzare il normale bidone della spazzatura! Le apparecchiature elettriche ed elettroniche usate devono essere gestite a parte e in conformità alla legislazione che richiede il trattamento, il recupero e il riciclaggio adeguato dei suddetti prodotti.

In seguito alle disposizioni attuate dagli Stati membri, i privati residenti nella UE possono conferire gratuitamente le apparecchiature elettriche ed elettroniche usate a centri di raccolta designati*. In alcuni paesi*, anche il rivenditore locale può ritirare gratuitamente il vecchio prodotto se l'utente acquista un altro nuovo di tipologia simile.

*) Per maggiori informazioni si prega di contattare l'autorità locale competente.

Se le apparecchiature elettriche o elettroniche usate hanno batterie o accumulatori, l'utente dovrà smaltirli a parte preventivamente in conformità alle disposizioni locali.

Lo smaltimento corretto del presente prodotto contribuirà a garantire che i rifiuti siano sottoposti al trattamento, al recupero e al riciclaggio necessari prevenendone il potenziale impatto negativo sull'ambiente e sulla salute umana, che potrebbe derivare da un'adeguata gestione dei rifiuti.

2. In paesi che non fanno parte dell'UE

Se si desidera eliminare il presente prodotto, contattare le autorità locali e informarsi sul metodo di smaltimento corretto.

Per la Svizzera: Le apparecchiature elettriche o elettroniche usate possono essere restituite gratuitamente al rivenditore, anche se non si acquista un prodotto nuovo. Altri centri di raccolta sono elencati sulle homepage di www.swico.ch o di www.sens.ch.

AVVERTENZE

- Non installate il frigorifero in luoghi umidi o bagnati, in quanto l'isolamento potrebbe venir compromesso e dar luogo a perdite. Inoltre, all'esterno dell'armadio-frigorifero potrebbe accumularsi della condensa.

1 Assicurarsi che lo spazio circostante al frigorifero sia sufficiente per la ventilazione.

- L'illustrazione mostra lo spazio minimo necessario per l'installazione del frigorifero. La condizione di misurazione del consumo di energia è condotta in una diversa dimensione spaziale.
- Mantenendo uno spazio maggiore dal muro, il frigorifero consuma un importo minore di energia elettrica.
- L'utilizzo del frigorifero in uno spazio dalle dimensioni minori rispetto a quelle indicate nell'illustrazione in basso, potrebbe provocare un aumento di temperatura dell'unità, forti rumori e guasti.
- Lo spazio tra il retro del frigorifero e la parete dovrebbe essere di almeno 60 mm e inferiore a 75 mm. Se lo spazio è superiore a 75 mm, ci si potrebbe ferire toccando il compressore e i suoi componenti periferici che sono estremamente caldi durante il funzionamento.

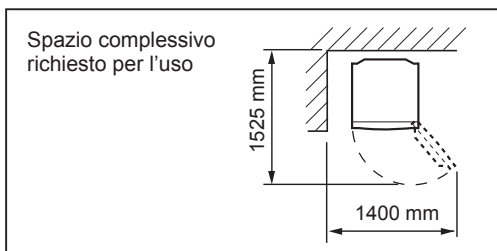
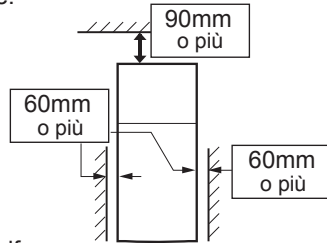

2 L'utilizzo di due piedini sul bordo frontale regolabili, assicura che il frigorifero appoggi stabilmente e in linea con il pavimento.

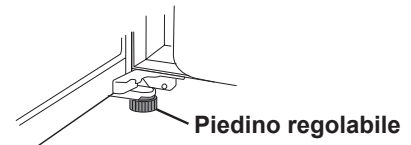

3 Rimuovere le 2 viti nella parte inferiore dell'involucro, quindi inserire il copripiedini (in dotazione all'interno del comparto frigorifero) con le 2 viti rimosse.

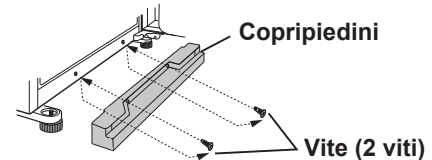

NOTA

- Posizionare il frigorifero in modo che la spina sia accessibile.
- Non installate il frigorifero in zone esposte alla luce del sole.
- Non installate il frigorifero nelle dirette vicinanze di sorgenti di calore.
- Non appoggiarlo direttamente al pavimento. Fornire al contrario un adeguato supporto.

Durante il trasporto

- Le rotelle permettono di spostare il frigorifero davanti e indietro.
- Trasportare il frigorifero mantenendolo per le maniglie situate sul lato posteriore e sul fondo.



Prima di usare il frigorifero

Pulire le parti interne con un panno imbevuto di acqua calda. Se si utilizza acqua saponata, pulire le parti completamente con acqua.

INDICATORE DELLA TEMPERATURA

Questo frigorifero è dotato di un indicatore della temperatura nello scomparto congelatore, per consentire di controllare la temperatura media nella zona più fredda.

Zona più fredda

Il simbolo indica la zona più fredda dello scomparto congelatore. (Il balconcino sportello posto alla stessa altezza non è la zona più fredda.)



Controllo della temperatura nella zona più fredda

È possibile eseguire controlli regolari per assicurarsi che la temperatura della zona più fredda sia corretta e, se necessario, regolare il controllo della temperatura del frigorifero. Per mantenere una temperatura corretta all'interno dell'apparecchio, controllare che l'indicatore della temperatura sia sempre BLU. Se l'indicatore della temperatura diventa BIANCO, la temperatura è troppo elevata; in questo caso, aumentare l'impostazione del controllo della temperatura del frigorifero e attendere 6 ore prima di controllare di nuovo l'indicatore della temperatura.

BLU



Impostazione corretta

BIANCO



Temperatura troppo elevata, regolare la temperatura del frigorifero.

NOTA

- La temperatura interna del frigorifero dipende da vari fattori, come la temperatura del locale, la quantità di cibo conservata e la frequenza di apertura dello sportello.
- Se si è introdotto cibo da poco o se si è lasciato lo sportello aperto per un certo tempo, è normale che l'indicatore della temperatura diventi BIANCO.

DESCRIZIONE

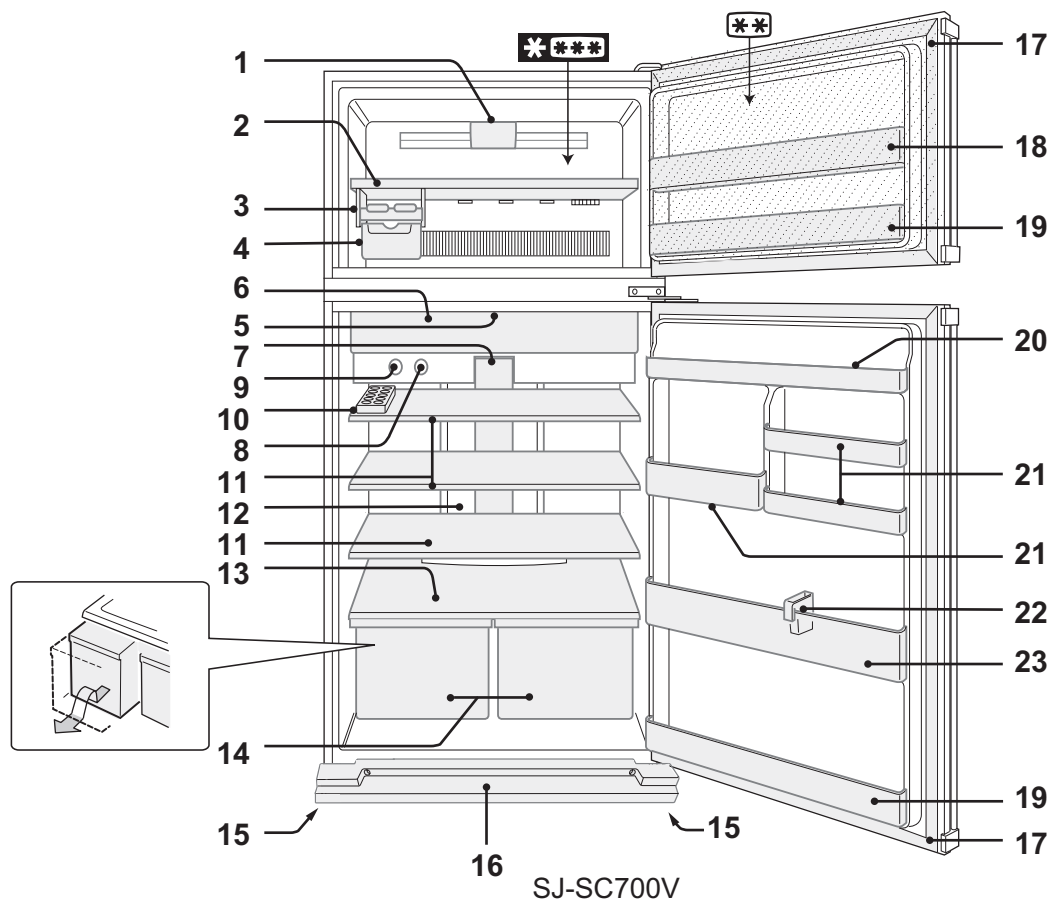

SJ-SC700V

Sezione a 2 stelle ****** solo per la conservazione di cibi congelati.

1. Luce LED del freezer

2. Ripiano del freezer

3. Produzione ghiaccio

4. Vaschetta per cubetti di ghiaccio

5. Unità di deodorizzazione

Non sono necessarie manutenzione e pulizia.

6. Scomparto alimenti freschi e sportello

7. Luce LED del frigorifero (Blu e bianco)

8. Manopola di controllo temperatura del freezer

9. Manopola di controllo temperatura del frigorifero

10. Portauova e blocco

Come rimuovere il blocco

- 1) Tirare leggermente il ripiano del frigorifero verso di sé.
- 2) Spostare il blocco al centro del ripiano e ruotarlo verso l'alto.

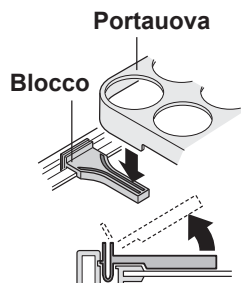

11. Ripiani del frigorifero

(SJ-SC680V : 2 pezzi / SJ-SC700V : 3 pezzi)

12. Pannello di raffreddamento ibrida

Il pannello è raffreddato dal retro, quindi il comparto frigorifero viene raffreddato indirettamente. In questo modo, il cibo viene raffreddato delicatamente, senza essere esposto al flusso di aria fredda.

13. Ripiano per frutta e verdura

14. Cassetti per frutta e verdura

15. Piedini regolabili

16. Copripiedini

17. Guarnizioni magnetiche della porta (2 pezzi)

18. Balconcino multi uso

Gli articoli alimentari alti (ad esempio cartoni della pizza) possono essere riposti spostando il divisore dalla parte inferiore della vaschetta verso l'alto.

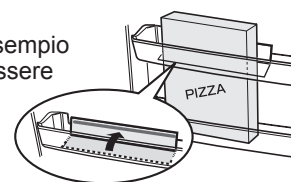

19. Balconcini sportello (2 pezzi)

20. Balconcino frigorifero

21. Balconcini di servizio

SJ-SC700V

SJ-SC680V

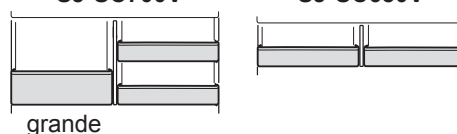

NOTA (Solo per i modelli SJ-SC700V)

Non sostituire il balconcino di servizio destro con quello sinistro e viceversa.

22. Fermabottiglie / Dispositivo anti caduta

Impedisce alle bottiglie e altro di cadere. Può essere utilizzato anche per contenere prodotti alimentari di forma allungata.

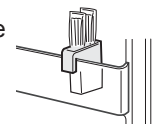

23. Balconcino portabottiglie

COMANDI

Controllo temperatura

Regolabile ruotando le rispettive manopole.

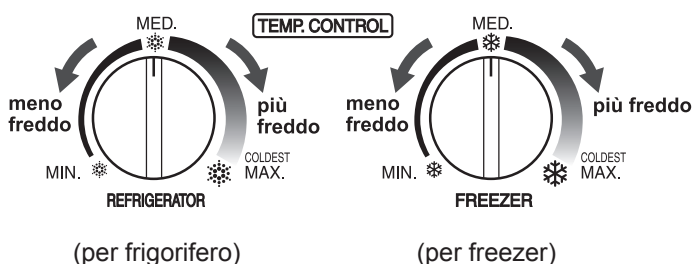

Allarme porte

Quando la porta del frigorifero e del freezer viene lasciata aperta, l'allarme suona.

- L'allarme della porta suonerà 1 minuto dopo l'apertura dello sportello e di nuovo dopo 1 minuto (una volta in ogni situazione).
- Se la porta viene lasciata aperta per circa 3 minuti, l'allarme suona continuamente.

Consigli per la preparazione del ghiaccio

- 1 Non riempite troppo le formelle per i cubetti di ghiaccio. Questi ultimi, altrimenti, una volta congelati, si attaccheranno l'uno all'altro.
- 2 Quando sono pronti i cubetti di ghiaccio, girate la leva in senso orario per scaricare il ghiaccio nella vaschetta sottostante.



NOTA

Non preparare il ghiaccio con la vaschetta per cubetti di ghiaccio né versare olio in essa. La vaschetta potrebbe spaccarsi.

Ionizzatore "Plasmacluster"

Lo ionizzatore "Plasmacluster" inizia a funzionare automaticamente quando viene acceso il frigocongelatore.

Note sul funzionamento dello ionizzatore "Plasmacluster"

Lo ionizzatore contenuto all'interno del frigorifero rilascia gruppi di ioni, cioè masse di ioni positivi e negativi, all'interno del vano frigorifero. Questi gruppi di ioni riducono la formazione della muffa, e dei batteri.

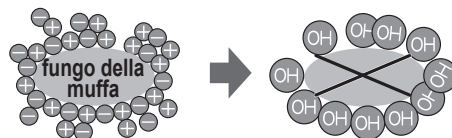

- Nel frigorifero potrebbe esserci qualche leggero odore. Si tratta dell'ozono generato dallo ionizzatore. La quantità di ozono è minima, e si decompone rapidamente nel frigorifero.

Consigli per il risparmio energetico

- Tenere quanto più possibile spazio di ventilazione intorno al frigorifero.
- Non installate il frigorifero in zone esposte alla luce del sole e nelle dirette vicinanze di sorgenti di calore.
- Tenere aperta la porta del frigorifero il minor tempo possibile.
- Raffreddare i cibi caldi prima di conservarli in frigo.
- Disporre gli alimenti sui ripiani omogeneamente per consentire che l'aria di raffreddamento possa circolare in modo efficiente.

Il consumo energetico di questo modello è misurato in base agli standard internazionale delle prestazioni dei frigoriferi.

Se il frigorifero è in funzione senza questi accessori [Produzione ghiaccio, Vaschetta per cubetti di ghiaccio], lavorerà nelle condizioni energetiche più efficienti.

- Il consumo energetico di questo modello è misurato in assenza di questi accessori, come riportato nella figura a destra.

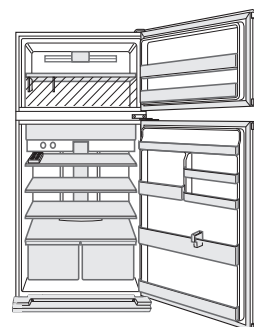

- Il consumo energetico di questo modello è misurato in base alle dimensioni di spazio riportate nella figura a destra.

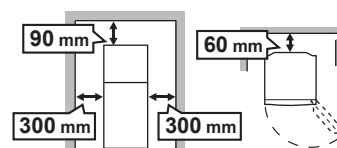

CONSERVAZIONE DEGLI ALIMENTI

La refrigerazione riduce la velocità di deperimento dei cibi. Per massimizzare la durata di conservazione dei prodotti alimentari deperibili, assicuratevi che il cibo sia della qualità più fresca possibile. La seguente guida generale è per consentire una più lunga conservazione dei cibi.

- Assicuratevi che tutti i cibi cotti siano accuratamente avvolti oppure che siano posti in contenitori a chiusura ermetica.
- Per minimizzare le perdite di umidità, frutta e verdura devono essere leggermente avvolte in materiali plastici quali, ad esempio, pellicole o sacchetti (da non chiudere ermeticamente) e quindi inseriti nella cassette per frutta e verdura.
- Le uova devono essere riposte nel portauova.
- Disponete gli alimenti sui ripiani omogeneamente per consentire che l'aria di raffreddamento possa circolare in modo efficiente.
- Alimenti caldi devono essere fatti raffreddare prima di essere riposti nel frigorifero. Gli alimenti caldi aumentano infatti la temperatura interna e potrebbero far deperire altri alimenti ivi conservati.
- Non otturate l'entrata e l'uscita del circuito di circolazione dell'aria fredda con alimenti o con contenitori; altrimenti, gli alimenti potrebbero non venire raffreddati bene.
- Tenere la porta debitamente chiusa.

Per un migliore congelamento

- I cibi devono essere freschi.
- Congelate piccole quantità di cibo per volta al fine di congelarle rapidamente.
- I cibi deve essere sigillati, chiusi ermeticamente o coperti appropriatamente.
- Disponete i cibi omogeneamente nel freezer.
- Etichettate le buste o i contenitori per tenere un inventario dei cibi congelati.

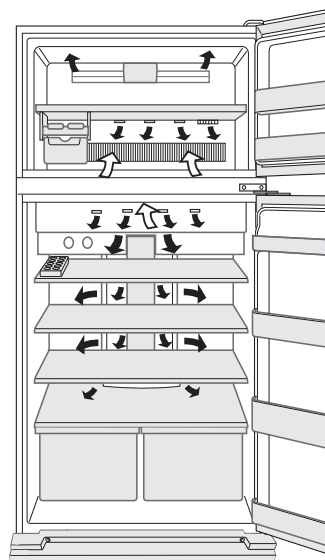

Non riponete alimenti direttamente all'uscita dell'aria fredda, in quanto l'alimento si potrebbe congelare.

MANUTENZIONE E PULIZIA

AVVERTENZE

- Innanzi tutto rimuovere la spina del frigorifero dalla presa di rete in modo da prevenire le scosse elettriche.
- Non versare dell'acqua direttamente sull'esterno o nell'interno del frigorifero stesso. Ciò potrebbe causare l'ossidazione e il danneggiamento dell'isolamento elettrico.

IMPORTANTE

Per evitare che le superfici interne e i componenti in plastica si incrinino, fare uso dei seguenti suggerimenti.

- Pulire qualsiasi olio alimentare attaccato ai componenti in plastica.
- Alcuni prodotti chimici per la pulizia della casa potrebbero arrecare danni; usare quindi solamente detersivo per piatti diluito (acqua saponata).
- Se viene usato un detersivo non diluito oppure non viene eliminata completamente l'acqua saponata, le parti in plastica potrebbero incrinarsi.

- 1** Rimuovere gli accessori, per esempio i ripiani, dal frigorifero e dalla porta. Lavateli in acqua calda saponata. Sciacquateli in acqua fresca e asciugateli.
(Solo il ripiano per frutta e verdura non è rimovibile.)
- 2** Pulite l'interno del frigorifero con un panno precedentemente immerso in acqua e sapone. Quindi, adoperate acqua fredda per eliminare l'acqua saponata.
- 3** Detergete con un panno umido anche l'esterno ogni qualvolta ciò fosse necessario.
- 4** Detergete la guarnizione magnetica della porta con uno spazzolino da denti e con acqua calda saponata.

NOTA

- Per evitare danni al frigorifero, non utilizzare detersivi forti o solventi (lacca, vernice, detersivo in polvere, benzina, acqua bollente ecc.).
- Se l'alimentazione dovesse essere interrotta, attendere almeno 5 minuti prima di ricollegare alla rete elettrica il frigorifero.
- I ripiani di vetro pesano circa 3kg ciascuno. Quando li rimuovete dal frigorifero o li trasportate, mantenetele saldamente.
- All'interno del frigorifero non lasciate cadere oggetti né colpite le pareti, in quanto ciò potrebbe creare delle spaccature.

Scongelamento

Lo scongelamento avviene in maniera completamente automatica grazie ad un sistema di recupero energetico unico.

Quando la lampadina del comparto è bruciata

Contattare un centro di assistenza approvato da SHARP per richiedere una luce di ricambio per il comparto. La luce del comparto deve essere rimossa solo da personale qualificato.

Spegnimento del Vostro frigorifero

Se spegnete il vostro frigorifero quando siete assenti per un periodo più o meno lungo, rimuovete tutti i cibi e pulite completamente l'interno. Togliete il cavo di alimentazione elettrica dalla presa di corrente e lasciate tutte e due le porte aperte.

PRIMA DI CHIAMARE IL SERVIZIO DI ASSISTENZA

Prima di chiamare il servizio di assistenza controllate i seguenti punti.

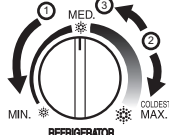
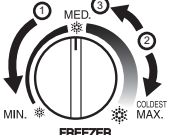
Problema	Soluzione
La parte esterna del frigorifero risulta calda quando viene toccata.	Questo è normale. Nei frigoriferi è situato un tubo caldo per prevenire la formazione di condensa.
Il frigorifero emette rumore.	<p>È normale che il frigorifero produca i seguenti rumori.</p> <ul style="list-style-type: none"> • Forte rumore prodotto dal compressore quando sta avviandosi a funzionare. Il rumore si attenua dopo un momento. • Forte rumore prodotto una volta al giorno dal compressore. Rumore prodotto immediatamente dopo l'operazione automatica di disgelo. • Rumore della circolazione del fluido (rumore di gorgoglio e rumore di liquido che "frizza") --- Rumore del refrigerante che ricircola nelle tubazioni. • Rumore di scricchiolio, squittio --- Rumore prodotto dall'espansione e contrazione delle pareti interne e delle parti interne durante il congelamento.
Si forma della condensa o del ghiaccio sulle parti interne o esterne del frigorifero.	<p>Ciò può verificarsi in uno dei seguenti casi. Utilizzare un panno umido per rimuovere il ghiaccio e un panno asciutto per rimuovere la condensa.</p> <ul style="list-style-type: none"> • Quando l'umidità dell'ambiente è elevata. • Quando la porta viene aperta e chiusa spesso. • Quando vengono conservati prodotti alimentari molto umidi. (È necessario un involucro).
I prodotti alimentari nel comparto frigorifero si congelano.	<ul style="list-style-type: none"> • Il frigorifero funziona per lungo tempo con controllo temp. impostato su MAX? • Una bassa temperatura della stanza può causare il congelamento dei cibi conservati anche se il controllo temp. frigorifero è impostato a MIN.
Nel comparto c'è un odore sgradevole.	<ul style="list-style-type: none"> • È necessario un involucro per i prodotti alimentari con un odore forte. • L'unità di deodorizzazione non è in grado di rimuovere tutti i cattivi odori.
L'allarme porte non cessa.	<ul style="list-style-type: none"> • Se l'allarme porte non dovesse cessare dopo la chiusura di tutte le porte, si tratta di un malfunzionamento. Si prega di contattare il centro assistenza Sharp. <p>Metodo per fermare temporaneamente l'allarme porte. Regolare entrambe le manopole di controllo temperatura nello stesso momento, effettuando i seguenti passaggi. (Regolare ① ~ ③ entro 20 secondi)</p> <ol style="list-style-type: none"> ① ↑Regolare su MIN ② ↑Regolare su MAX ③ ↑Tornare su MED <p>• L'allarme porte partirà nuovamente dopo circa 2 giorni.</p> <div style="display: flex; justify-content: space-around; align-items: center;">   </div>

SE È ANCORA NECESSARIO IL SERVIZIO DI ASSISTENZA

Rivolgetevi al più vicino centro di assistenza approvato da SHARP.

AVERTISSEMENT

- Ce réfrigérateur renferme un produit réfrigérant inflammable (R600a : isobutane) et un gaz soufflant isolant (cyclopentane). Respectez les règles suivantes pour empêcher un incendie ou une explosion.
 - Le système de réfrigération à l'arrière et à l'intérieur de l'appareil renferme un produit réfrigérant. Veillez à ce qu'aucun objet pointu n'entre en contact avec le système de réfrigération.
 - Ne pas utiliser d'appareils mécaniques ou d'autre moyen pour accélérer le processus de dégivrage. (Ce réfrigérateur dispose d'un système de dégivrage automatique.)
 - N'utilisez pas d'appareils électriques à l'intérieur du réfrigérateur.
 - Utilisez uniquement les pièces destinées à la lampe du compartiment du réfrigérateur.
 - Ne bloquez pas les ouvertures autour du réfrigérateur.
 - N'utilisez pas de sprays inflammables tels que des bombes de peinture près du réfrigérateur. Ceci peut causer une explosion ou un incendie.
 - Si le système de réfrigération devait être percé, ne touchez pas la prise murale et n'exposez pas le réfrigérateur à des flammes nues. Ouvrez la fenêtre et aérez la pièce. Puis sollicitez le dépannage auprès d'un agent de service agréé SHARP.
 - Ce réfrigérateur doit être mis au rebut correctement. Apportez ce réfrigérateur dans un centre de recyclage pour produits réfrigérants inflammables et gaz soufflants isolants.
- Ne rangez pas de matériaux hautement volatiles et inflammables, comme de l'éther, de l'essence, du gaz propane, des bombes aérosols, des agents adhésifs et de l'alcool pur, etc. Ces matériaux sont susceptibles d'exploser.
- Ne pas laisser s'accumuler la poussière sur la prise électrique. Ceci peut être à l'origine d'incendie. L'essuyer soigneusement.
- N'effectuez aucune modification vous-même sur le réfrigérateur. Ceci peut être la cause d'électrocutions, incendies ou blessures. Seuls des techniciens de réparation qualifiés sont habilités à démonter ou réparer le réfrigérateur.
- Assurez-vous que le réfrigérateur stocké pour être mis au rebut ne présente pas un danger pour les enfants. (Par exemple enlevez le joint de porte magnétique pour empêcher les enfants ne se piègent avec.)

ATTENTION

- Ne pas toucher le bloc compresseur ni ses pièces périphériques, lorsque le réfrigérateur est en service car ils peuvent être extrêmement chauds et les bords métalliques peuvent provoquer des blessures.
- Ne touchez pas les aliments ou les récipients métalliques du compartiment congélateur avec les mains mouillées sous peine d'avoir des engelures.
- N'utilisez pas de cordon prolongateur ou de fiche d'adaptation.
- Ne mettez pas de boissons en cannette ou en bouteille dans le compartiment congélateur car le froid risque de les faire éclater.
- Assurez-vous que le cordon d'alimentation n'a pas été endommagé pendant l'installation ou le déménagement. Si la prise électrique ou le cordon est lâche, n'insérez pas la fiche d'alimentation. Ceci présente un risque d'électrocution ou d'incendie.
- Pour débrancher le cordon d'alimentation, tirer sur sa fiche et non sur le cordon proprement dit. Tirer directement sur le cordon peut être cause d'électrocution ou d'incendie.
- En cas de fuite de gaz, aérez les lieux en ouvrant une fenêtre etc. Ne touchez pas au réfrigérateur ni à la prise de courant.
- Ne posez pas d'objets contenant du liquide ou d'objets instables sur le réfrigérateur.

IMPORTANT

- Si le cordon d'alimentation flexible est endommagé, il doit être remplacé par un agent de service, agréé par SHARP, car un cordon spécial est nécessaire.
- Cet appareil peut être utilisé par des enfants dès 8 ans et les personnes souffrant d'incapacités physiques, sensorielles ou mentales, ou ne disposant pas de l'expérience et des connaissances nécessaires, si elles ont été supervisées ou ont reçu des instructions préalables concernant l'utilisation de l'appareil dans un endroit sûr et que ces personnes comprennent les risques encourus. Les enfants ne doivent pas jouer avec l'appareil. Le nettoyage et l'entretien ne doivent pas être effectués par des enfants sans surveillance.

Informations sur la mise au rebut à l'intention des utilisateurs privés (ménages)



Attention :
Votre produit comporte ce symbole. Il signifie que les produits électriques et électroniques usagés ne doivent pas être mélangés avec les déchets ménagers généraux. Un système de collecte séparé est prévu pour ces produits.

1. Au sein de l'Union européenne

Attention : Si vous souhaitez mettre cet appareil au rebut, ne le jetez pas dans une poubelle ordinaire !

Les appareils électriques et électroniques usagés doivent être traités séparément et conformément aux lois en vigueur en matière de traitement, de récupération et de recyclage adéquats de ces appareils.

Suite à la mise en oeuvre de ces dispositions dans les Etats membres, les ménages résidant au sein de l'Union européenne peuvent désormais ramener gratuitement* leurs appareils électriques et électroniques usagés sur des sites de collecte désignés. Dans certains pays*, votre détaillant reprendra également gratuitement votre ancien produit si vous envisagez d'acheter un produit neuf similaire.

*) Veuillez contacter votre administration locale pour plus de renseignements.

Si votre appareil électrique ou électronique usagé comporte des piles ou des accumulateurs, veuillez les mettre séparément et préalablement au rebut conformément à la législation locale en vigueur.

En veillant à la mise au rebut correcte de ce produit, vous contribuerez à assurer le traitement, la récupération et le recyclage nécessaires de ces déchets, et préviendrez ainsi les effets néfastes potentiels de leur mauvaise gestion sur l'environnement et la santé humaine.

2. Pays hors de l'Union européenne

Si vous souhaitez mettre ce produit au rebut, veuillez contacter votre administration locale qui vous renseignera sur la méthode d'élimination correcte de cet appareil.

Suisse : les équipements électriques ou électroniques usagés peuvent être ramenés gratuitement au détaillant, même si vous n'achetez pas un nouvel appareil. Pour obtenir la liste des autres sites de collecte, veuillez vous reporter à la page d'accueil du site www.swico.ch ou www.sens.ch.

AVERTISSEMENT

- **N'installez pas le réfrigérateur dans un endroit humide ou mouillé car ceci peut causer des dommages à l'isolation et des fuites. De la condensation peut également se former sur l'extérieur du placard et provoquer de la rouille.**

1 Maintenez un espace de ventilation suffisant tout autour du réfrigérateur.

- La figure montre l'espace minimum nécessaire pour l'installation du réfrigérateur. Les conditions de mesure de la consommation d'énergie sont menées avec des dimensions d'espace différentes.
- En préservant un plus grand espace, le réfrigérateur peut fonctionner avec une consommation d'énergie moindre.
- Si vous utilisez le réfrigérateur dans un espace plus réduit que celui indiqué dans la figure ci-dessous, ceci pourrait entraîner une augmentation de la température dans l'unité, un bruit important et une panne.
- L'espace entre l'arrière du réfrigérateur et le mur doit être de 60 mm ou plus, mais moins de 75 mm. Si l'espace est plus large que 75 mm, vous risqueriez de vous blesser en touchant le compresseur et ses pièces périphériques qui sont extrêmement chaudes pendant le fonctionnement.

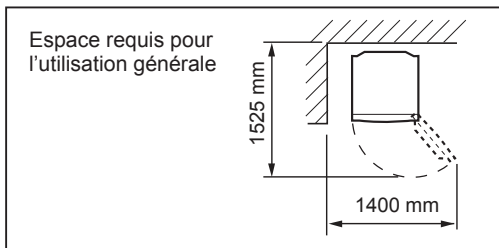
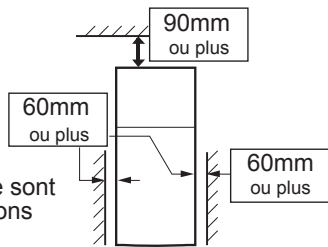

2 Utilisez les deux pieds ajustables de devant, pour assurer que le réfrigérateur est fermement en place à plat sur le sol.

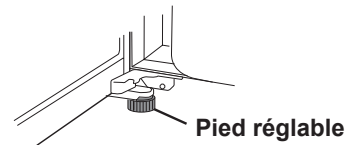

3 Retirez les 2 vis de la partie inférieure du réfrigérateur, puis fixez la plinthe (que vous trouverez à l'intérieur du compartiment réfrigérateur) avec les 2 vis retirées.

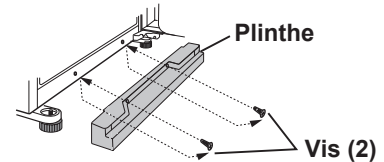

NOTES

- Installez votre réfrigérateur de sorte que la prise soit accessible.
- Installez votre réfrigérateur à l'abri des rayons directs du soleil.
- Ne l'installez pas à proximité immédiate d'une source de chaleur.
- Ne l'installez pas directement par terre. Préparez un support adéquat.

Lors d'un déplacement

- Les roulettes permettent au réfrigérateur d'aller et venir.
- Porter le réfrigérateur en tenant les poignées situées sur le fond et l'arrière.

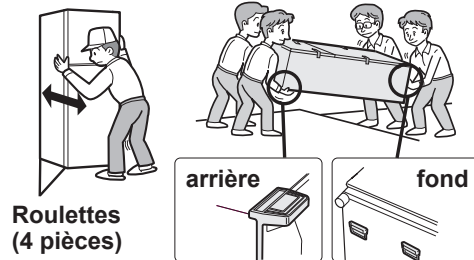

Avant d'utiliser votre réfrigérateur

Nettoyez les pièces internes avec un chiffon trempé dans de l'eau tiède. Si vous utilisez de l'eau savonneuse, bien essuyer avec de l'eau claire.

INDICATEUR DE TEMPÉRATURE

Ce réfrigérateur est fourni avec un indicateur de température dans le compartiment du réfrigérateur pour vous permettre de contrôler la température moyenne dans la zone la plus froide.

Zone la plus froide

Le symbole indique l'emplacement de la zone la plus froide du compartiment réfrigérateur. (le balconnet de porte placé à la même hauteur n'est pas la zone la plus froide).

Symbole



Vérification de la température dans la zone la plus froide

Vous pouvez vérifier régulièrement que la température dans la zone la plus froide est correcte et, au besoin, ajuster la régulation de température du réfrigérateur. Pour maintenir une température correcte dans l'appareil, assurez-vous que l'indicateur de température reste en permanence BLEU. Si l'indicateur de température vire au BLANC, la température est trop élevée ; le cas échéant, augmentez le réglage de la régulation de temp. du réfrigérateur et attendez 6 heures avant d'effectuer une nouvelle vérification de l'indicateur de température.

BLEU



Réglage correct

BLANC

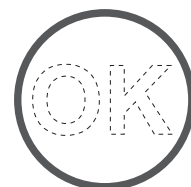

Température trop élevée, ajustez la régulation de temp. du réfrigérateur.

NOTES

- La température à l'intérieur du réfrigérateur dépend de nombreux facteurs comme la température ambiante de la pièce, la quantité de denrées stockées et la fréquence d'ouverture de la porte.
- À l'introduction de produits frais dans le réfrigérateur ou lorsque la porte reste ouverte pendant un certain temps, il est normal que l'indicateur de température vire au BLANC.

DESCRIPTION

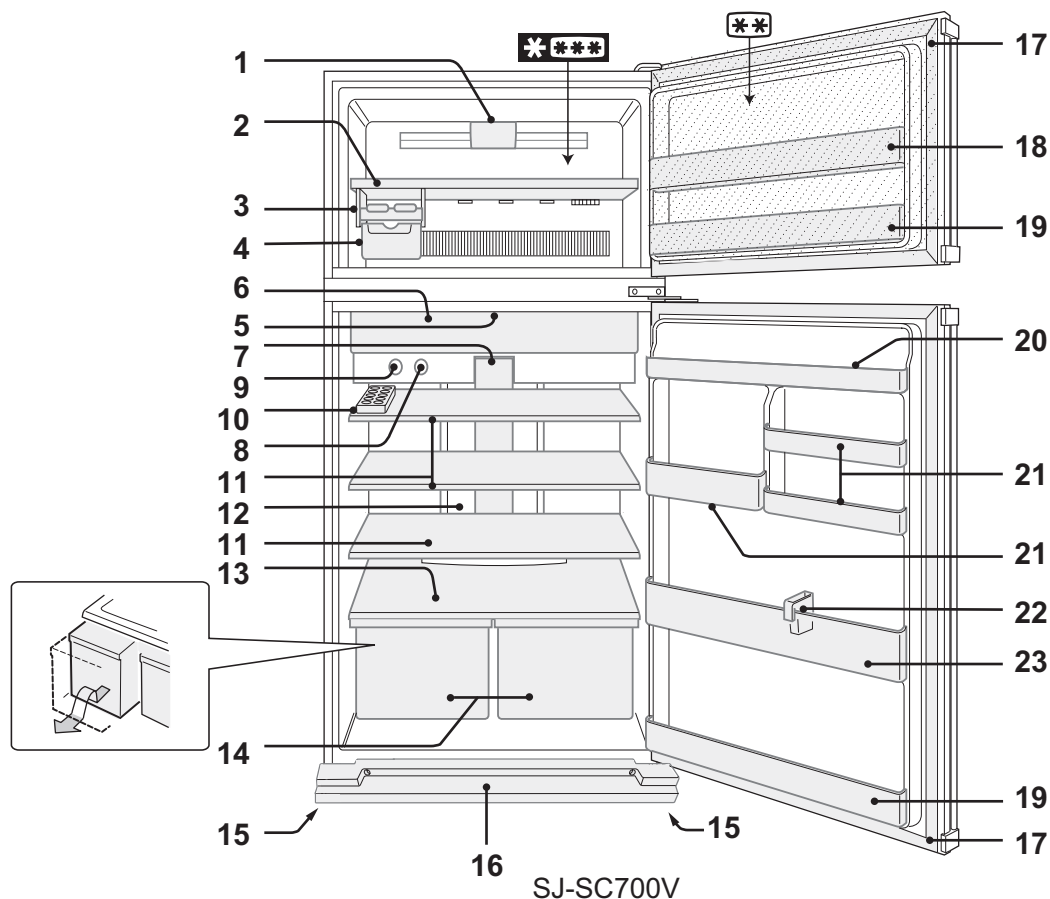

SJ-SC700V

Section 2 étoiles ****** pour rangement d'aliments congelés uniquement.

1. LED d'éclairage congélateur

2. Clayette congélateur

3. Fabrication des glaçons

4. Bac à glaçons

5. Zone désodorisante

Il n'y a ni manipulation, ni nettoyage particuliers.

6. Compartiment et porte fraîcheur

7. LED d'éclairage réfrigérateur (Bleu et blanc)

8. Bouton de réglage de temp. de congélation

9. Bouton de réglage de temp. de réfrigérateur

10. Casier à œufs et séparateur

Comment retirer le séparateur

- 1) Tirez doucement la clayette de réfrigérateur vers vous.
- 2) Déplacez le séparateur au centre de la clayette et inclinez-le vers le haut.

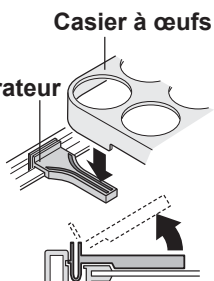

11. Clayettes de réfrigérateur

(SJ-SC680V : 2 pièces / SJ-SC700V : 3 pièces)

12. Panneau de refroidissement hybride

Le panneau est refroidi par l'arrière, le compartiment du réfrigérateur est ainsi indirectement refroidi. De cette manière, les aliments sont réfrigérés doucement, sans les exposer à des flux d'air froid.

13. Clayette à fruits et légumes

14. Bac à fruits et légumes

15. Pieds réglables

16. Plinthe

17. Joints de porte magnétique (2 pièces)

18. Balconnet flexible

Les aliments de grande taille (par exemple boîte à pizza) peuvent être stockés en remontant la séparation depuis la partie inférieure du balconnet.

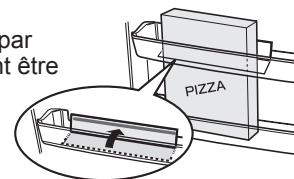

19. Balconnets de porte (2 pièces)

20. Balconnet du réfrigérateur

21. Balconnets fonctionnel

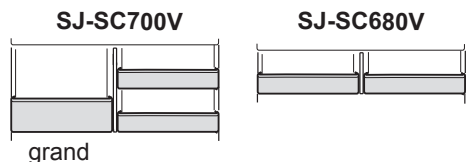

NOTE (Uniquement pour SJ-SC700V)

Ne pas remplacer le balconnet fonctionnel droit par le gauche, et vice-versa.

22. Séparateur de bouteille / Porte-tube

Empêchez les bouteilles, etc. de tomber. Produits alimentaires de type collant rangés à l'intérieur.

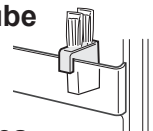

23. Balconnet de rangement bouteilles

UTILISATION

Régulation de la température

Réglable en tournant chaque bouton.

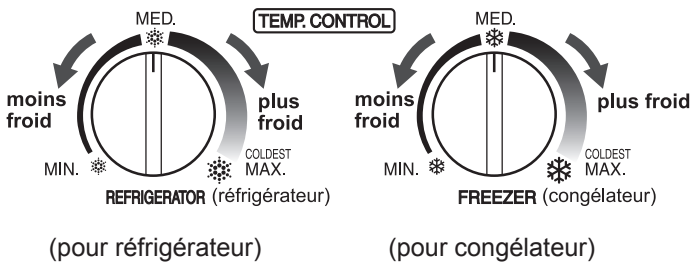

Astuces pour la fabrication de glaçons

- 1 Ne remplissez pas trop les boîtiers à glaçons, sinon les glaçons seront collés les uns aux autres.
- 2 Lorsque les glaçons sont prêts, tournez le manette dans le sens des aiguilles d'une montre, pour vider les glaçons dans le bac à glaçons.

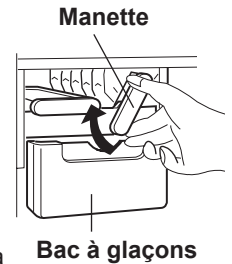

NOTE

Ne fabriquez pas de glaçons avec le bac à glaçons, et n'y versez pas d'huile. Le bac à glaçons risque de se briser.

Alarme de la porte

Si la porte du réfrigérateur ou du congélateur est laissée ouverte, l'alarme de la porte retentit.

- L'alarme de la porte retentit 1 minute après l'ouverture de la porte puis à nouveau 1 minute après (une fois dans chaque cas).
- Si la porte est laissée ouverte pendant environ 3 minutes, l'alarme sonne continuellement.

Ioniseur «Plasmacluster»

Le ioniseur «Plasmacluster» démarre automatiquement lorsque le réfrigérateur-congélateur est mis sous tension.

Informations sur le fonctionnement du ioniseur «Plasmacluster»

Le générateur d'ions à l'intérieur de votre réfrigérateur émet des groupes d'ions, qui sont des masses collectives d'ions positifs et négatifs, dans le compartiment du réfrigérateur. Ces groupes d'ions désactivent les champignons et moisissure en suspension dans l'air.

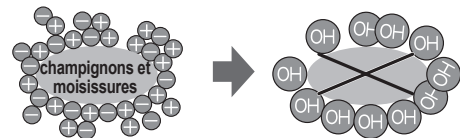

- Il peut y avoir une faible odeur dans le réfrigérateur. C'est l'odeur de l'ozone générée par le générateur d'ions. La quantité d'ozone est minime et se décompose rapidement dans le réfrigérateur.

Astuces pour économiser l'énergie

- Préservez un espace de ventilation autant que possible autour du réfrigérateur.
- Préservez votre réfrigérateur de la lumière directe du soleil et ne le placez pas auprès d'un appareil générant de la chaleur.
- Ouvrez la porte du réfrigérateur aussi brièvement que possible.
- Les aliments chauds doivent être refroidis avant d'être rangés.
- Placez les aliments uniformément sur les étagères pour permettre à l'air refroidissant de circuler efficacement.

La quantité d'énergie consommée par ce modèle est mesurée selon le standard international de performance du réfrigérateur.

Si le réfrigérateur est en fonctionnement sans ces accessoires [Fabrication des glaçons, Bac à glaçons], il fonctionnera en condition d'économie d'énergie la plus efficace.

- La quantité d'énergie consommée par ce modèle est mesurée avec ces accessoires retirés comme indiqué sur la figure de droite.

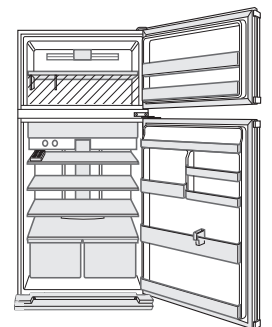

- La quantité d'énergie consommée par ce modèle est mesurée avec les dimensions d'espace de la figure de droite.

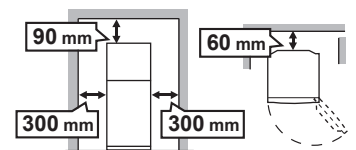

CONSERVATION DES ALIMENTS

La réfrigération réduit la vitesse de dégradation des aliments. Pour maximiser la durée de conservation des produits alimentaires périssables, assurez-vous que vos aliments sont le plus frais possible. Voici quelques conseils généraux pour vous aider à conserver vos aliments plus longtemps.

- Assurez-vous que toute nourriture cuisinée soit fermement emballée ou conservée dans un récipient hermétique.
- Pour minimiser la déshydratation, les fruits et les légumes doivent être enfermés sans serrer dans un plastique, comme films ou sacs plastiques (ne pas sceller) et placés dans le bac à fruits et légumes.
- Conservez les œufs dans le casier à œufs.
- Disposez les aliments de façon uniforme sur les étagères pour permettre une circulation efficace de l'air frais.
- Les aliments chauds doivent être refroidis avant d'être placés dans le réfrigérateur. Lorsque l'on introduit des aliments chauds, la température augmente dans le compartiment, augmentant le risque d'altération des autres aliments.
- N'obtenez pas l'arrivée et la sortie du circuit de circulation d'air froid avec des aliments ou des récipients. Ceci empêcherait de refroidir les aliments de manière régulière dans tout le compartiment.
- Maintenez la porte solidement fermée.

Pour une meilleure congélation

- Les aliments doivent être frais.
- Congelez les aliments par petites quantités pour les congeler rapidement.
- Les aliments doivent être scellés correctement, hermétiquement ou couverts.
- Placez vos aliments de façon uniforme dans le congélateur.
- Etiquetez les sacs et les récipients pour faire un inventaire des aliments congelés.

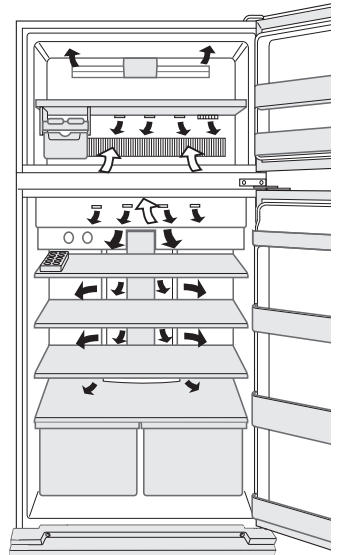

← ENTREE
→ ÉCHAPPEMENT

Ne placez pas vos aliments directement devant la sortie d'air froid. Ceci pourrait les congeler.

ENTRETIEN ET NETTOYAGE

AVERTISSEMENT

- Commencez par débrancher le réfrigérateur pour éviter toute électrocution.
- N'aspergez pas directement d'eau, ni à l'extérieur ni à l'intérieur, sous peine de favoriser la corrosion et de détériorer l'isolation électrique.

IMPORTANT

Veillez suivre ces conseils afin d'éviter des fissures sur les composants et surfaces plastiques.

- Essuyez toutes les graisses alimentaires qui collent aux pièces en plastique.
- Certains produits chimiques d'entretien risquent d'endommager l'appareil, c'est pourquoi utilisez seulement de l'eau additionnée de produit biodégradable (eau savonneuse).
- Si un détergent non dilué est utilisé ou si l'eau savonneuse n'est pas convenablement essuyée, les parties en plastique risquent de se fissurer.

- 1 Enlever les accessoires (par ex. les clayette) de la contre-porte. Lavez-les dans une eau tiède additionnée de produit de biodégradable. Rincez à l'eau claire et séchez. (Seule l'étagère à fruits et légumes n'est pas amovible.)
- 2 Nettoyez l'intérieur avec un chiffon trempé dans une eau tiède additionnée de produit de vaisselle. Ensuite, utilisez de l'eau froide pour enlever l'eau savonneuse.
- 3 Essuyez l'extérieur avec un chiffon doux à chaque fois que cela est nécessaire.
- 4 Nettoyez le joint de porte magnétique à l'aide d'une brosse à dents mouillée dans une eau tiède additionnée de produit de biodégradable.

NOTES

- Afin d'éviter d'endommager votre réfrigérateur, n'utilisez pas de détergent ou de solvant (laque, peinture, poudre abrasive, eau bouillante, etc.).
- Si l'alimentation électrique est accidentellement déconnectée, attendez au moins 5 minutes avant de reconnecter l'alimentation.
- Les clayettes en verre pèsent approximativement 3kg chacune. Les tenir fermement lorsque vous les retirez de l'armoire ou les portez.
- Ne pas jeter d'objets à l'intérieur du réfrigérateur ou frapper la paroi intérieure sous peine de fissurer la surface intérieure.

Dégivrage

Le dégivrage est entièrement automatique grâce à un système d'économie d'énergie exceptionnel.

Lorsque l'éclairage à diodes électroluminescentes ne fonctionne plus

Prenez contact avec l'agent de service certifié SHARP pour solliciter le remplacement du compartiment à LED. Le compartiment des diodes électroluminescentes (LED) doit être remplacé uniquement par un technicien d'une station technique agréée SHARP.

Eteindre votre réfrigérateur

Si vous éteignez votre réfrigérateur pour une absence prolongée, retirez tous les aliments et essuyez l'intérieur soigneusement. Débranchez la prise d'alimentation et laissez les deux portes ouvertes.

AVANT D'APPELER LE SERVICE APRES-VENTE

Avant de faire appel au service après-vente, vérifiez les points suivants.

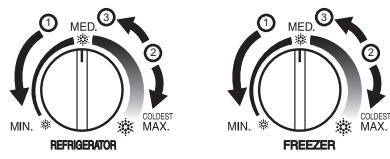
Problème	Solution
L'extérieur du réfrigérateur est chaud quand vous le touchez.	C'est tout à fait normal. Le tube d'air chaud est dans le réfrigérateur pour éviter la formation de gouttes de condensation.
Quand le réfrigérateur fait du bruit.	Il est normal que le réfrigérateur produise les bruits suivants. <ul style="list-style-type: none"> • Bruit fort produit par le compresseur en début de fonctionnement <ul style="list-style-type: none"> --- Le bruit diminue au bout de quelque temps. • Bruit fort produit par le compresseur une fois par jour <ul style="list-style-type: none"> --- Bruit de fonctionnement produit immédiatement après le dégivrage automatique. • Bruit d'un flux de liquide (gargouillement, sifflement) <ul style="list-style-type: none"> --- Bruit du réfrigérant circulant dans les tuyaux (le bruit peut devenir plus fort de temps en temps). • Craquement, craquèlement, grincement <ul style="list-style-type: none"> --- Bruit produit par la contraction et le dilatation des parois intérieures et des pièces internes pendant le refroidissement.
Le givre ou la formation de gouttes de condensation se créent à l'intérieur ou à l'extérieur du réfrigérateur.	Cela risque de se produire dans les cas suivants. Utilisez un chiffon mouillé pour essuyer le givre et un chiffon sec pour essuyer la formation de gouttes de condensation. <ul style="list-style-type: none"> • Quand le niveau d'humidité est élevé. • Quand la porte est ouverte et fermée fréquemment. • Quand des aliments riches en eau sont conservés (un emballage est nécessaire).
Les aliments dans le réfrigérateur congèlent.	<ul style="list-style-type: none"> • Est-ce que le réfrigérateur a fonctionné pendant une longue période avec le régulateur de température de en position MAX? • Si la température ambiante est basse, il se peut que les aliments conservés soient congelés, même si le régulateur de température de réfrigérateur est en position MIN.
Il y a une odeur désagréable dans le compartiment.	<ul style="list-style-type: none"> • Un emballage est nécessaire pour les aliments dégagant une odeur forte. • Le système de désodorisation ne peut enlever toutes les mauvaises odeurs.
L'alarme de la porte ne s'arrête pas.	<ul style="list-style-type: none"> • L'alarme de la porte est défectueuse si elle ne s'arrête pas après la fermeture des portes. Prenez contact avec le SAV SHARP. <p>Procédé pour stopper temporairement l'alarme de la porte. Ajustez les deux boutons de réglage de température en même temps comme indiqué ci-après.</p> <p>(Ajustez ① ~ ③ en 20 secondes)</p> <ol style="list-style-type: none"> ① Régler au MIN ② Régler au MAX ③ Re-positionner sur MED  <ul style="list-style-type: none"> • L'alarme de la porte retentira de nouveau après environ 2 jours.

SI VOUS AVEZ ENCORE BESOIN D'ASSISTANCE

Consultez le service après-vente agréé par SHARP le plus proche ou appeler le 0820.856.333.

Estou-lhe imensamente agradecido por ter comprado este produto SHARP. Antes de começar a usar o seu frigorífico, leia, porém, atentamente as instruções, para se assegurar de que vai tirar o máximo de rendimento do seu novo frigorífico.

Apenas para uso doméstico

AVISO

- Este frigorífico contém um refrigerante altamente inflamável (R600a: isobutano) e um gás isolante explosivo (ciclopentano). Observe as seguintes regras para evitar ignição e explosões.
 - O sistema de refrigeração que se encontra atrás e dentro do frigorífico contém produtos refrigerantes. Não permita que objectos afiadados atinjam o sistema de refrigeração.
 - Não utilize dispositivos mecânicos nem outros meios para acelerar o processo de descongelamento. (Este frigorífico possui um sistema de descongelamento automático.)
 - Não use aparelhos eléctricos dentro do frigorífico.
 - Use apenas as peças especificadas para a lâmpada do compartimento do frigorífico.
 - Não bloqueie as aberturas ao redor do frigorífico.
 - Não use sprays inflamáveis, tal como tinta em spray, perto do frigorífico. Poderá causar explosão ou fogo.
 - Se o sistema de refrigeração alguma vez venha a ser perfurado, não toque na saída da parede e não use chamas abertas. Abra a janela e areje o compartimento. Em seguida, solicite assistência a um agente aprovado pela SHARP.
 - Este frigorífico deve ser descartado correctamente. Leve o frigorífico a uma estação de reciclagem para refrigerantes inflamáveis e gases isolantes explosivos.
- Não armazene materiais inflamáveis e altamente voláteis, tais como, éter, gasolina, gás propano, latas de aerossóis, agentes adesivos e álcool puro, etc. Estes materiais são susceptíveis a explodir.
- As acumulações de pó na ficha de corrente podem causar incêndios. Limpe-a cuidadosamente.
- Não faça alterações neste frigorífico. Só técnicos especializados em reparação deverão desmontar e reparar este frigorífico, caso contrário podem ocorrer choques eléctricos, incêndios ou danos.
- Assegure-se de que o frigorífico não constitui perigo para as crianças quando armazenado para eliminação. (p.ex. retire o fecho magnético da porta para evitar que crianças fiquem presas no interior).

CUIDADO

- Não toque na unidade do compressor nem em suas partes periféricas tendo em vista que ficam muito quentes durante a operação e as bordas metálicas podem causar ferimentos.
- Não toque em alimentos ou recipientes metálicos dentro do compartimento congelador com as mãos molhadas. Isso poderá provocar queimaduras pelo frio.
- Não use um cabo de extensão nem uma ficha adaptadora.
- Não meta bebidas em garrafas ou em latas no congelador, pois estas poderão rebentar quando gelam.
- Assegure-se de que o cabo de alimentação não tenha sido danificado durante a instalação ou deslocação. Se a ficha ou cabo de alimentação estiver frouxo, não introduza a ficha. Poderá causar choque eléctrico ou fogo.
- Quando proceder à remoção da ficha de ligação à corrente, puxe a ficha para fora, não puxe pelo fio. Puxando directamente no fio de ligação podem ocorrer choques eléctricos ou incêndios.
- Em caso de vazamento de gás, ventile a área abrindo uma janela, etc. Não toque no frigorífico nem na tomada da corrente.
- Não coloque objectos que contenham líquidos nem objectos em desequilíbrio em cima do frigorífico.

IMPORTANTE

- Se o cabo flexível de abastecimento de corrente for danificado, este terá que ser substituído por outro cabo especial aprovado pela SHARP.
- Este eletrodoméstico pode ser usado por crianças com idades a partir dos 8 anos e acima e pessoas com capacidades físicas, sensoriais e mentais reduzidas ou falta de experiência e conhecimento se lhes for dada supervisão ou instrução em relação ao uso do aparelho de forma segura e da compreensão dos perigos envolvidos. As crianças não devem brincar com o eletrodoméstico. A limpeza e a manutenção do utilizador não deve ser feita por crianças sem supervisão.

Informações sobre a Eliminação de Produtos para os Utilizadores (particulares)



Atenção:
O seu produto está identificado com este símbolo. Significa que os produtos eléctricos e electrónicos não devem ser misturados com o lixo doméstico comum. Existe um sistema de recolhas específico para estes produtos.

1. Na União Europeia

Atenção: Se quiser eliminar este equipamento, não o deve fazer juntamente com o lixo doméstico comum!

O equipamento eléctrico e electrónico deve ser tratado separadamente e ao abrigo da legislação aplicável que obriga a um tratamento, recuperação e reciclagem adequados de equipamentos eléctricos e electrónicos usados.

Após a implementação desta legislação por parte dos Estados-membros, todos os cidadãos residentes na União Europeia poderão entregar o seu equipamento eléctrico e electrónico usado em estações de recolha específicas a título gratuito*. Em alguns países* o seu revendedor local também pode recolher o seu equipamento usado a título gratuito na compra de um novo equipamento.

*) Contacte as entidades locais para mais informações.

Se o seu equipamento eléctrico e electrónico usado funcionar a pilhas ou baterias, deverá eliminá-las em separado, conforme a legislação local, e antes de entregar o seu equipamento.

Ao eliminar este produto correctamente estará a contribuir para que o lixo seja submetido aos processos de tratamento, recuperação e reciclagem adequados. Desta forma é possível evitar os efeitos nocivos que o tratamento inadequado do lixo poderia provocar no ambiente e na saúde.

2. Em outros Países fora da UE

Se quiser eliminar este produto, contacte as entidades locais e informe-se sobre o método correcto para proceder à sua eliminação.

Na Suíça: O equipamento eléctrico e electrónico é aceite, a título gratuito, em qualquer revendedor, mesmo que não tenha adquirido um novo produto. Poderá encontrar uma lista das estações de recolha destes equipamentos na página da Web www.swico.ch ou www.sens.ch.

AVISO

- Não instale o frigorífico num local húmido ou molhado, pois poderá causar danos ao isolamento e fuga. Poderá acumular-se condensação no exterior do frigorífico e causar ferrugem.

1 Deixe um espaço adequado para ventilação em redor do frigorífico.

- A figura mostra o espaço mínimo necessário para instalar o frigorífico. A condição de medição do consumo de corrente é conduzida sob uma dimensão espacial diferente.
- Ao deixar um espaço maior o frigorífico poderá ser operado sob uma menor quantidade de consumo de corrente.
- Ao usar o frigorífico num espaço de dimensões inferiores às da figura inferior, pode causar um aumento da temperatura no aparelho, ruído elevado e avaria.
- O espaço entre a parte traseira do frigorífico e a parede deve ser de 60 mm ou mais e menos de 75 mm. Se o espaço for maior que 75 mm, pode magoar-se ao tocar no compressor e nas suas partes periféricas, que estão extremamente quentes durante o funcionamento.

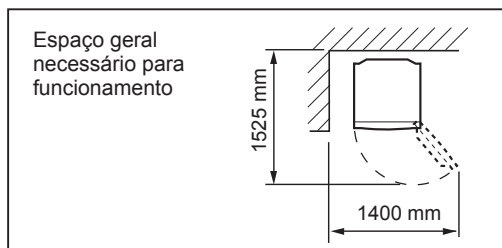
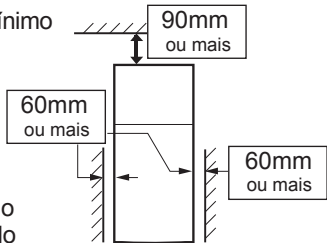

2 Use os dois pés ajustáveis frontais, de forma a garantir que o frigorífico está posicionado de forma firme e direito no chão.

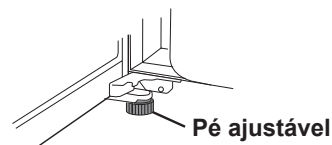

3 Remova os 2 parafusos da parte inferior do frigorífico e depois instale a saia (fornecida dentro do compartimento frigorífico) com os 2 parafusos removidos.

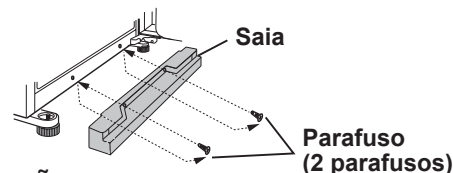

OBSERVAÇÕES

- Posicione o frigorífico de forma a que a tomada fique acessível.
- Mantenha o seu frigorífico ao abrigo de raios directos de sol.
- Não o coloque próximo de fontes geradoras de calor.
- Não colocá-lo directamente sobre o assoalho. Usar uma base adequada.

Ao transportar

- As rodas de apoio permitem ao frigorífico mover-se e ser puxado para diante.
- Carregue o frigorífico segurando pelos apoiadores localizados na parte traseira e inferior.



Antes de usar o frigorífico

Limpe o interior com um pano embebido em água quente. Se usar detergente, limpe bem com água.

INDICADOR DE TEMPERATURA

Este frigorífico vem com um indicador de temperatura no compartimento refrigerado, permitindo-lhe controlar a temperatura média na zona mais fria.

Zona mais fria

O símbolo indica a zona mais fria no compartimento do frigorífico. (O receptáculo da porta posicionado à mesma altura não é a zona mais fria.)

Símbolo



Verificação da temperatura na zona mais fria

Pode-se fazer regularmente verificações para se assegurar de que a temperatura na zona mais fria está correcta e, se necessário, ajustar o controlo da temperatura do frigorífico. Para manter a temperatura correcta dentro do utensílio, confirmar que o indicador de temperatura está sempre AZUL. Caso o indicador de temperatura fique BRANCO, significa que a temperatura está muito alta; neste caso, aumentar o ajuste do botão de controlo da temperatura do frigorífico e esperar 6 horas antes de verificar novamente o indicador de temperatura.

AZUL



Regulação correcta

BRANCO



Temperatura demasiado alta, ajuste o controlo da temperatura do frigorífico.

OBSERVAÇÕES

- A temperatura interna do frigorífico depende de vários factores tais como a temperatura ambiente do recinto, a quantidade de alimentos armazenados, e a frequência de abertura da porta.
- Ao se colocar alimentos frescos, ou no caso de se deixar a porta aberta por algum tempo, é normal que o indicador de temperatura fique BRANCO.

DESCRIÇÃO

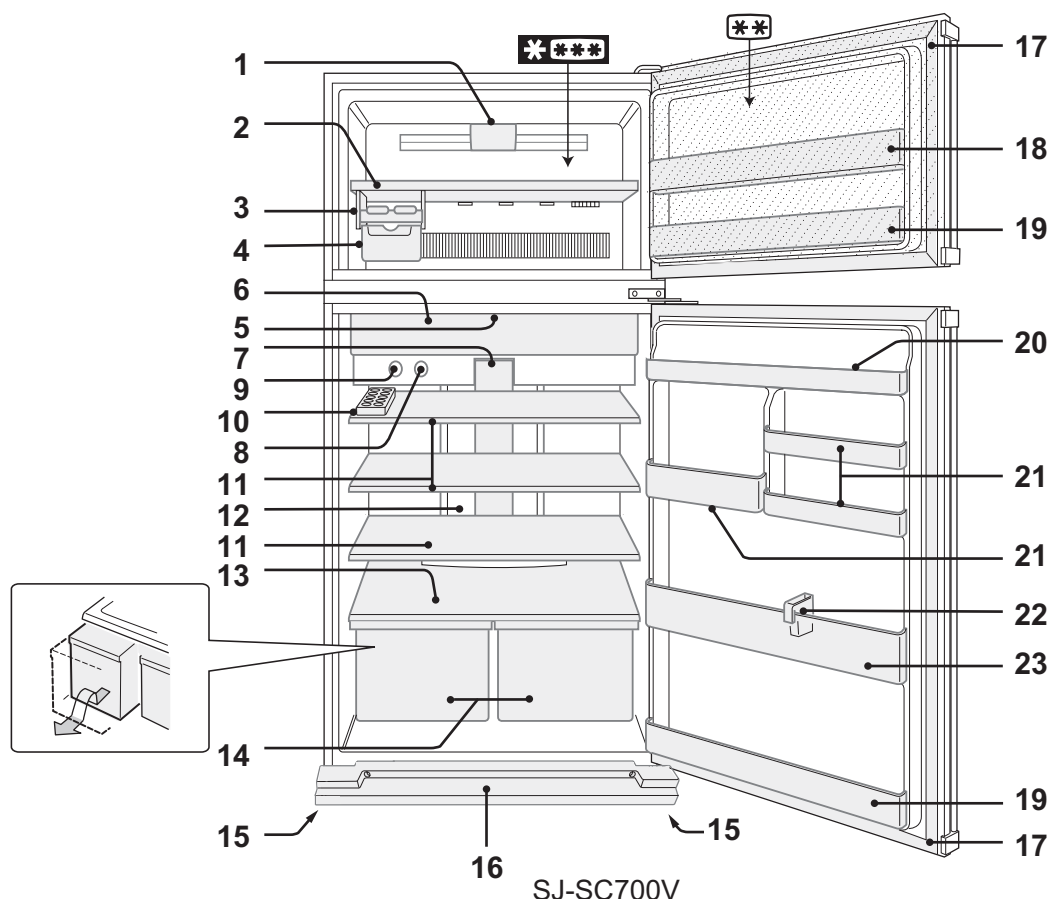

Utilize a seção de 2 estrelas ****** apenas para armazenamento de comida congelada.

1. LED do congelador
2. Prateleira do congelador
3. Recipiente para fazer cubos de gelo
4. Caixa para cubos de gelo
5. Unidade desodorizante
Não é necessária qualquer operação ou limpeza.
6. Caixa de géneros alimentícios frescos e porta
7. LED do frigorífico (Azul e branco)
8. Botão de controlo da temperatura de congelador
9. Botão de controlo da temperatura de frigorífico

10. Suporte para ovos e separador

Como retirar o separador

- 1) Puxe levemente, para si, a prateleira do frigorífico.
- 2) Desloque o separador para o centro da prateleira e incline-o para cima.

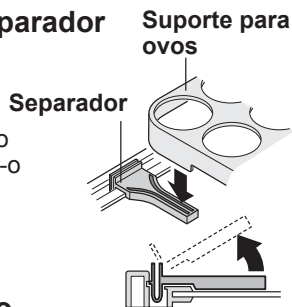

11. Prateleiras do frigorífico

(SJ-SC680V : 2 peças / SJ-SC700V : 3 peças)

12. Painel de arrefecimento híbrido

O painel é arrefecido por trás, assim arrefece indirectamente o compartimento frigorífico. Desta forma a comida é arrefecida suavemente, sem a expor ao fluxo de ar frio.

13. Prateleira para frutas e legumes

14. Gaveta para frutas e legumes

15. Pés ajustáveis

16. Saia

17. Fechos magnéticos da porta (2 peças)

18. Receptáculo flexível

Artigos alimentares altos (p.ex. caixas de pizza) podem ser guardados levantando a partição do fundo do receptáculo.

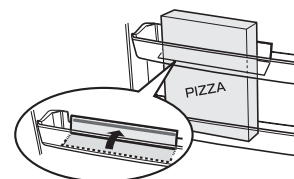

19. Receptáculos da porta (2 peças)

20. Receptáculo do frigorífico

21. Receptáculos para diversos fins

SJ-SC700V

SJ-SC680V

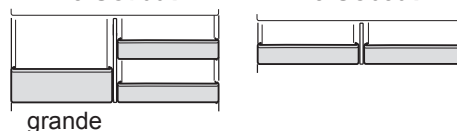

OBSERVAÇÕES (Só para os modelos SJ-SC700V)

Não troque o receptáculo para diversos fins da direita com o da esquerda.

22. Separador de garrafa / Apoio de tubo

Previne a queda de garrafas, etc. Produtos alimentares em tubo armazenados dentro.

23. Receptáculo para garrafas

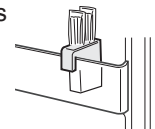

FUNCIONAMENTO

Controlo das temperaturas

Ajustável rodando cada botão.

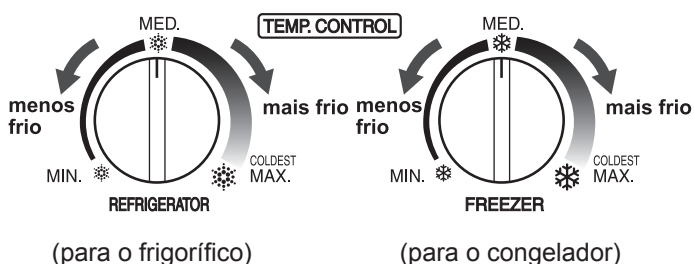

Alarme da porta

Quando a porta do frigorífico ou do congelador ficar aberta, soa o alarme da porta.

- O alarme da porta soa 1 minuto após a abertura da porta e novamente ao fim de 1 minuto (uma vez em ambos os casos).
- Se a porta for deixada aberta durante cerca de 3 minutos, o alarme soa continuamente.

Sugestões para quando faz gelo

- 1 Não encha demais as couvetes; se assim não fizer os cubos de gelo ficam todos colados uns aos outros.
- 2 Quando os cubos de gelo estão prontos, rode a alavanca no sentido dos ponteiros do relógio para esvaziar o gelo na caixa para cubos de gelo.

Alavanca

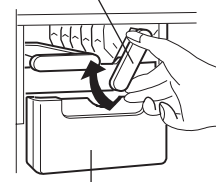

Caixa para cubos de gelo

OBSERVAÇÕES

Não faça gelo na caixa para cubos de gelo ou derrame óleo sobre ela. A caixa para cubos de gelo poderá trincar.

“Plasmacluster” ionizado

O “Plasmacluster” ionizado opera automaticamente quando se ligar o frigorífico-congelador.

Notas sobre o funcionamento do “Plasmacluster” ionizado

O ionizador dentro do seu frigorífico liberta grupos de iões, os quais são massas colectivas de iões positivos e negativos, para o interior do seu compartimento frigorífico. Estes grupos de iões desactivam os fungos do bolor aéreos.

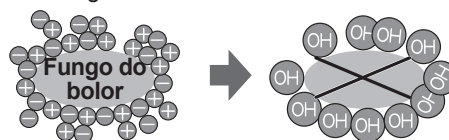

- Poderá existir um ligeiro odor no frigorífico. Este é o cheiro do ozono gerado pelo ionizador. A quantidade de ozono é mínima, e rapidamente se decompõe no frigorífico.

Dicas para poupar energia

- Mantenha o maior espaço de ventilação possível à volta do frigorífico.
- Mantenha o seu frigorífico afastado da luz solar directa e não o coloque ao lado de um aparelho que gere calor.
- Abra a porta do seu frigorífico o mais breve possível.
- Comida quente deve ser arrefecida antes de armazenada.
- Coloque os alimentos equilibradamente nas prateleiras, de forma a permitir que o ar de refrigeração circule eficientemente.

A quantidade de consumo de energia deste modelo é medida de acordo com o padrão internacional de performance de frigorífico.

Se o frigorífico for operado com estes acessórios retirados [Recipiente para fazer cubos de gelo, Caixa para cubos de gelo], irá trabalhar sob a condição de maior eficiência energética.

- A quantidade de consumo de energia deste modelo é medida com estes acessórios retirados, tal como indica a figura à direita.



- A quantidade de consumo de energia deste modelo é medida sob as dimensões espaciais na figura à direita.

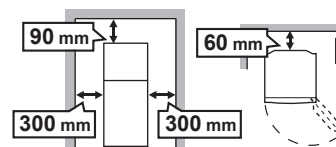

CONSERVAÇÃO DE ALIMENTOS

A refrigeração reduz a taxa de deterioração dos alimentos. Para maximizar o prazo de consumibilidade de produtos alimentícios perecíveis, certifique-se de que os alimentos sejam os mais frescos possíveis. A seguir um guia geral de como prolongar ao máximo o armazenamento de alimentos.

- Certifique-se de que todo alimento cozinhado esteja propriamente embrulhado ou acondicionado em embalagem hermética.
- Para minimizar a perda de humidade, frutas e legumes devem ser levemente acondicionados em embalagens de plástico, tais como filmes de plástico, sacos (não fechar) e colocados na gaveta para frutas e legumes.
- Os ovos devem ser acondicionados no suporte para ovos.
- Acondicione uniformemente os alimentos nas prateleiras para que o ar de refrigeração circule eficientemente.
- Não bloqueie as saídas e entradas do sistema de circulação do ar frio com alimentos ou caixas; caso contrário, os alimentos não serão convenientemente refrigerados dentro do seu frigorífico.
- Mantenha a porta bem fechada.

Para o melhor congelamento

- Os alimentos devem ser frescos.
- Congele pequenas quantidades de alimentos por vez, para congelá-los rapidamente.
- Os alimentos devem ser apropriadamente selados, selados em vácuo ou cobertos.
- Coloque os alimentos no congelador de forma uniforme.
- Etiquete os sacos ou embalagens para manter um inventário dos alimentos congelados.

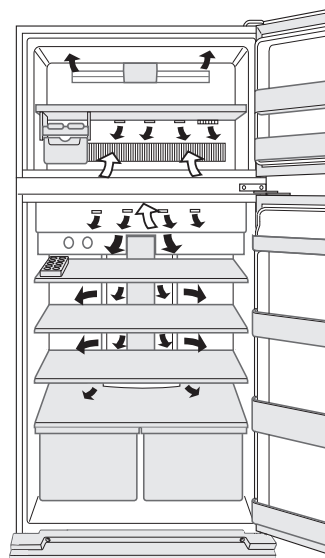

← ENTRA
→ SAÍ

Não coloque alimentos directamente em frente da saída de ar frio. Isto pode fazer com que os alimentos congelem.

CUIDADOS E LIMPEZA

AVISO

- **Desconectar o frigorífico da tomada primeiramente para evitar choque elétrico.**
- **Não salpicar com água directamente a carcaça ou o armário interior. Isto poderá contribuir para que o seu frigorífico enferruje e o seu isolamento fique danificado.**

IMPORTANTE

Para evitar rachas nas superfícies e componentes plásticos interiores, siga estas sugestões.

- Limpe qualquer oleosidade dos alimentos deixada nos componentes de plástico.
- Alguns produtos de limpeza doméstica podem provocar danos, por isso use apenas líquido de lavagem diluído (água saponosa).
- As partes de plástico podem trincar, caso o detergente seja utilizado sem ser diluído ou a água com detergente não for totalmente removida.

- 1** Retire os acessórios, as prateleiras por exemplo, do frigorífico e da porta. Lave-os com água quente e detergente para a louça; enxague-os com água limpa e seque-os.
(Só a prateleira de frutas e legumes não é removível).
- 2** Limpe o interior com um pano embebido em água quente e detergente para a louça. Então, utilize água fria para remover o restante da água com detergente.
- 3** Limpe a parte exterior com um pano macio, sempre que seja necessário.
- 4** Limpe o fecho magnético da porta com uma escova de dentes e água quente com detergente para a louça.

OBSERVAÇÕES

- Para evitar danos ao frigorífico, não use produtos de limpeza fortes nem solventes (lacas, tintas, pó de polir, benzina, água fervida, etc.).
- Se a alimentação for desligada acidentalmente, esperar, pelo menos, 5 minutos antes de voltar a ligar, para que a pressão no compressor possa fazer desligar o relé de sobrecarga.
- As prateleiras de vidro pesam aproximadamente 3kg cada. Segure firmemente quando retirando-as do gabinete ou carregando-as.
- Não deixe cair objetos dentro do frigorífico nem bata nas paredes internas. Isto pode provocar rachaduras na superfície interna.

Descongelação

A descongelação faz-se de forma totalmente automática, devido à existência de um sistema especial de poupança de energia.

Quando a luz do compartimento se funde

Contacte assistência técnica autorizada da SHARP para solicitar uma luz de compartimento de substituição. A luz do compartimento não deve ser removida senão por pessoal qualificado.

Desligando o seu frigorífico

Caso você desligue o seu frigorífico enquanto você está ausente por um longo período de tempo, remova todos os alimentos e limpe completamente o interior. Desconecte o ficha da tomada da corrente e deixe ambas as portas abertas.

ANTES DE CHAMAR PELO SERVIÇO DE ASSISTÊNCIA TÉCNICA

Antes de chamar pelo serviço de assistência técnica, verifique os seguintes itens.

Problema	Solução
A parte de fora de um gabinete está quente ao ser tocada.	É normal. A tubulação quente está no gabinete para evitar a condensação.
Quando o frigorífico fizer ruído.	É normal que o frigorífico produza ruídos tais como. <ul style="list-style-type: none"> • Intenso ruído produzido pelo compressor quando é dada a partida --- O ruído diminui após algum tempo. • Intenso ruído produzido uma vez ao dia pelo compressor --- Ruído operacional produzido logo após operação de descongelamento. • Ruído de fluido escorrendo (gargarejo, espumação) --- Ruído de fluido refrigerante escorrendo em tubulação (tais ruídos podem tornar-se intensos de tempo em tempo). • Estalar quebradiço ou de trituração, som de chiar --- Ruído produzido pela expansão e contração de paredes e partes internas durante esfriamento.
Ocorre congelamento ou formação de condensação no interior ou no exterior do frigorífico.	Isto pode ocorrer em um dos seguintes casos. Use um pano molhado para limpar o gelo e um pano seco para limpar a condensação. <ul style="list-style-type: none"> • Quando a humidade do ambiente é elevada. • Quando a porta é aberta e fechada com frequência. • Quando são guardados alimentos com muita humidade. (É necessário embalar-los).
Os alimentos no compartimento do frigorífico congelam.	<ul style="list-style-type: none"> • O frigorífico está a funcionar muito tempo com o controlo de temp. do na posição MAX? • Se a temperatura ambiente estiver baixa, os alimentos colocados no compartimento de refrigeração podem congelar, mesmo com o dispositivo de controlo de temp. do frigorífico na posição MIN.
Há cheiros no compartimento.	<ul style="list-style-type: none"> • É necessário embalar os alimentos com cheiros fortes. • A unidade desodorizante não pode remover todos os cheiros.
O alarme da porta não pára.	<ul style="list-style-type: none"> • Se o alarme da porta não parar após fechar todas as portas, é um defeito. Contacte o centro de manutenção da Sharp para manutenção. <p>Método para parar o alarme da porta temporariamente. Ajuste ambos os botões de controlo da temperatura ao mesmo tempo que os passos seguintes.</p> <p>(Ajuste ① ~ ③ dentro de 20 segundos)</p> <ol style="list-style-type: none"> ① Ajuste para MIN ② Ajuste para MAX ③ Volte para MED <ul style="list-style-type: none"> • O alarme da porta soará de novo depois de aproximadamente 2 dias.

SE VOCÊ AINDA NECESSITA DO SERVIÇO DE ASSISTÊNCIA TÉCNICA

Consulte o seu agente de assistência técnica certificado pela SHARP mais próximo.

ΠΡΟΣΟΧΗ

- Αυτό το ψυγείο περιέχει εύφλεκτο ψυκτικό υλικό (R600a: ισοβουτανίο) και εύφλεκτα αέρια μόνωσης (κυκλοπεντάνιο). Τηρείτε τους ακόλουθους κανόνες για να αποφύγετε ανάφλεξη και έκρηξη.
 - Το σύστημα ψύξης που βρίσκεται στο πίσω μέρος του ψυγείου και στο εσωτερικό του περιέχει ψυκτικό υλικό. Μην επιτρέψετε την επαφή αιχμηρών αντικειμένων με το σύστημα ψύξης.
 - Μην χρησιμοποιήσετε μηχανικά ή άλλα μέσα για να επιταχύνετε την αυτόματη απόψυξη. (Αυτό το ψυγείο διαθέτει σύστημα αυτόματης απόψυξης.)
 - Μην χρησιμοποιείτε ηλεκτρικές συσκευές εντός του ψυγείου.
 - Χρησιμοποιείτε μόνο τα προδιαγραφόμενα ανταλλακτικά για το λαμπτήρα του χώρου του ψυγείου.
 - Μην φράζετε τα ανοίγματα στην περιφέρεια του ψυγείου.
 - Μη χρησιμοποιείτε εύφλεκτα σπρέι, όπως σπρέι βαφής κοντά στο ψυγείο. Ενδέχεται να προκληθεί έκρηξη ή φωτιά.
 - Αν τρυπήσει το σύστημα ψύξης, μην αγγίζετε την έξοδο προς τον τοίχο και μην χρησιμοποιείτε ελεύθερες φλόγες. Ανοίξτε το παράθυρο για να φύγει ο αέρας από το δωμάτιο. Στη συνέχεια, επικοινωνήστε με έναν αντιπρόσωπο του σέρβις εξουσιοδοτημένο από τη SHARP για την επισκευή του ψυγείου.
 - Θα πρέπει να πραγματοποιείται η κατάλληλη απόρριψη αυτού του ψυγείου. Μεταφέρετε το ψυγείο σε μια μονάδα ανακύκλωσης για εύφλεκτα ψυκτικά υλικά και εύφλεκτα αέρια μόνωσης.
- Μην αποθηκεύετε ιδιαίτερος πτητικά και εύφλεκτα υλικά όπως αιθέρα, βενζίνη, προπάνιο, συσκευασίες αεροζόλ, κολλώδεις ουσίες και καθαρή αλκοόλη κλπ. Αυτά τα υλικά ενδέχεται να εκραγούν.
- Εναποθέσεις σκόνης στην μπρίζα της συσκευής μπορεί να προκαλέσουν πυρκαγιά. Σκουπίστε τη σκόνη προσεκτικά.
- Μην αποσυναρμολογείτε το ψυγείο. Η αποσυναρμολόγηση και οι επσκευές πρέπει να αναλαμβάνονται μόνο από ειδικούς τεχνικούς, διαφορετικά υπάρχει κίνδυνος ηλεκτροπληξίας, φωτιάς ή βλάβης.
- Βεβαιωθείτε ότι το ψυγείο δεν αποτελεί κίνδυνο για τα μικρά παιδιά όταν το αποθηκεύετε για απόρριψη. (π.χ. αφαιρέστε το μαγνητικό κλείστρο της πόρτας για να μη μπορούν να παγιδευτούν παιδιά σε αυτό.)

ΠΡΟΦΥΛΑΚΤΙΚΑ ΜΕΤΡΑ

- Μην αγγίζετε τη μονάδα συμπιεστή ή τα απομακρυσμένα μέρη του, δεδομένου ότι γίνονται εξαιρετικά καυτά κατά τη διάρκεια της λειτουργίας και οι άκρες των μετάλλων μπορούν να προκαλέσουν τραυματισμό.
- Να μην αγγίζετε τρόφιμα ή μεταλλικά αεροστεγή δοχεία στο χώρο του καταψύκτη με βρεγμένα χέρια. Αυτή η ενέργεια μπορεί να προκαλέσει κρουσπάγημα.
- Μη χρησιμοποιείτε καλώδιο προέκτασης ή προσαρμογέα ρευματολήπτη.
- Μην τοποθετείτε ποτά σε φιάλες και σε κουτάκια μέσα στην κατάψυξη, καθώς μπορεί να σπάσουν όταν παγώσουν.
- Βεβαιωθείτε ότι το καλώδιο ρεύματος δεν έχει υποστεί κάποια ζημιά κατά την εγκατάσταση ή κατά τη μεταφορά. Αν το φως ή το καλώδιο έχει χαλαρώσει, μη το βάζετε στην πρίζα. Υπάρχει κίνδυνος ηλεκτροπληξίας ή πυρκαγιάς.
- Όταν βγάξετε το φως από την μπρίζα, πιάνετε το φως και όχι το καλώδιο. Το τράβηγμα του καλωδίου μπορεί να προκαλέσει ηλεκτροπληξία ή ανάφλεξη.
- Στην περίπτωση της διαρροής αερίου, αερίστε το χώρο ανοίγοντας ένα παράθυρο κλπ. Μην αγγίζετε το ψυγείο ή την παροχή ρεύματος.
- Μην τοποθετείτε αντικείμενα που περιέχουν υγρά ή ασταθή αντικείμενα πάνω στο ψυγείο.

ΣΗΜΑΝΤΙΚΟ

- Αν το εύκαμπτο καλώδιο παροχής ρεύματος πάθει ζημιά, θα πρέπει να αντικατασταθεί από τον εξουσιοδοτημένο αντιπρόσωπο του σέρβις της SHARP επειδή απαιτείται ειδικό καλώδιο.
- Αυτή η συσκευή μπορεί να χρησιμοποιηθεί από παιδιά ηλικίας 8 ετών και πάνω και από άτομα με μειωμένες φυσικές, αισθητηριακές ή πνευματικές ικανότητες ή έλλειψη εμπειρίας και γνώσης, εάν βρίσκονται υπό επίβλεψη ή τους έχει δοθεί καθοδήγηση σχετικά με την χρήση της συσκευής με ασφαλή τρόπο και κατανοούν τους σχετικούς κινδύνους. Τα παιδιά θα πρέπει να μην παίζουν με τη συσκευή. Ο καθαρισμός και η συντήρηση από τον χρήστη δεν πρέπει να γίνονται από παιδιά χωρίς επίτηρηση.

Πληροφορίες σχετικά με την απόρριψη εξοπλισμού (οικιακή χρήση)



Προσοχή:
Το προϊόν σας έχει σήμανση με αυτό το σύμβολο. Αυτό σημαίνει ότι τα χρησιμοποιημένα ηλεκτρικά και ηλεκτρονικά προϊόντα δεν θα πρέπει να αναμειγνύονται με γενικά οικιακά απορρίμματα. Υπάρχει ξεχωριστό σύστημα περισυλλογής για τα συγκεκριμένα προϊόντα.

1. Στην Ευρωπαϊκή Ένωση

Προσοχή: Αν επιθυμείτε να απορρίψετε τον εξοπλισμό αυτό, μην χρησιμοποιείτε τον συνηθισμένο κάδο απορριμμάτων!

Η επεξεργασία του χρησιμοποιημένου ηλεκτρικού και ηλεκτρονικού εξοπλισμού πρέπει να γίνεται ξεχωριστά και σε συμφωνία με τη νομοθεσία που απαιτεί την κατάλληλη επεξεργασία, αποκατάσταση και ανακύκλωση του χρησιμοποιημένου ηλεκτρικού και ηλεκτρονικού εξοπλισμού. Έπειτα από σχετική εφαρμογή σε χώρες-μέλη, ο χρησιμοποιημένος ηλεκτρικός και ηλεκτρονικός εξοπλισμός του κάθε σπιτιού εντός της ΕΕ μπορεί να επιστραφεί χωρίς χρέωση* σε προκαθορισμένες εγκαταστάσεις περισυλλογής. Σε ορισμένες χώρες* είναι δυνατόν να επιστρέψετε το παλιό σας προϊόν στον τοπικό σας προμηθευτή χωρίς χρέωση, αν αγοράσατε ένα παρόμοιο καινούργιο προϊόν.

*) Για περισσότερες πληροφορίες, επικοινωνήστε με το φορέα της περιοχής σας.

Αν ο χρησιμοποιημένος ηλεκτρικός ή ηλεκτρονικός σας εξοπλισμός έχει μπαταρίες ή συσσωρευτές, απορρίψτε αυτά πρώτα ξεχωριστά, σύμφωνα με τις τοπικές απαιτήσεις.

Η σωστή απόρριψη του προϊόντος αυτού θα σας βοηθήσει να βεβαιωθείτε ότι τα απορρίμματα υφίστανται την απαραίτητη επεξεργασία, αποκατάσταση και ανακύκλωση, αποτρέποντας έτσι πιθανές αρνητικές συνέπειες για το περιβάλλον και την ανθρώπινη υγεία, οι οποίες διαφορετικά θα μπορούσαν να προκύψουν λόγω της ακατάλληλης επεξεργασίας απορριμμάτων.

2. Σε άλλες χώρες εκτός της ΕΕ

Αν επιθυμείτε να απορρίψετε το συγκεκριμένο προϊόν, επικοινωνήστε με τους τοπικούς σας φορείς και ζητήστε πληροφορίες για τη σωστή μέθοδο απόρριψης.

Για την Ελβετία: Ο χρησιμοποιημένος ηλεκτρικός ή ηλεκτρονικός εξοπλισμός μπορεί να επιστραφεί χωρίς χρέωση στον αντιπρόσωπο, ακόμα και σε περίπτωση που δεν αγοράσατε ένα νέο προϊόν. Περισσότερες διευκολύνσεις σχετικά με τη συλλογή καταγράφονται στην αρχική σελίδα της ηλεκτρονικής διεύθυνσης www.swico.ch ή www.sens.ch.

ΠΡΟΣΟΧΗ

- Μην εγκαταστήσετε το ψυγείο σε μία τοποθεσία υγρή ή με υψηλή υγρασία καθώς ενδέχεται να προκληθεί ζημιά στη μόνωση και διαρροή. Ενδέχεται να προκληθεί παραμόρφωση και σκουριά στο εξωτερικό της καμπίνας.

1 Αφήστε αρκετό χώρο εξαερισμού γύρω από το ψυγείο.

- Το σχήμα δείχνει τον ελάχιστο απαιτούμενο χώρο για εγκατάσταση του ψυγείου. Η μέτρηση κατανάλωσης ρεύματος γίνεται σε χώρο διαφορετικών διαστάσεων.
- Διατηρώντας μεγαλύτερο χώρο, το ψυγείο μπορεί να λειτουργήσει με χαμηλότερη κατανάλωση ρεύματος.
- Αν χρησιμοποιείτε το ψυγείο σε χώρο με μικρότερες διαστάσεις από αυτές που φαίνονται στην παρακάτω εικόνα, μπορεί να προκληθεί άνοδος θερμοκρασίας στη μονάδα, δυνατός θόρυβος και βλάβη.
- Η απόσταση μεταξύ του πίσω μέρους του ψυγείου και του τοίχου πρέπει να είναι 60 mm ή μεγαλύτερη και λιγότερη από 75 mm. Αν το διάστημα είναι μεγαλύτερο από 75 mm, μπορεί να τραυματιστείτε αγγίζοντας τον συμπιεστή και τα περιφερειακά τμήματά του, τα οποία είναι εξαιρετικά ζεστά κατά τη διάρκεια της λειτουργίας.

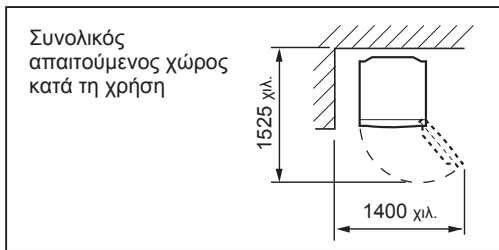
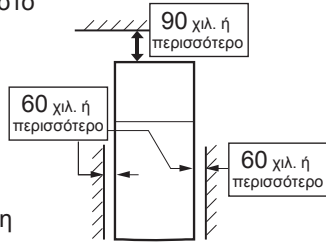

- 2 Χρησιμοποιήστε τα δύο μπροστινά ρυθμιζόμενα πόδια, για να εξασφαλίσετε ότι το ψυγείο είναι σταθερά τοποθετημένο στο δάπεδο.

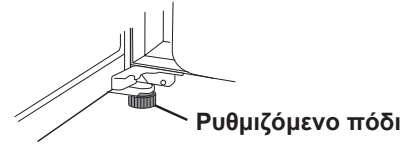

- 3 Αφαιρέστε τις 2 βίδες του χαμηλότερου τμήματος του ψυγείου και στη συνέχεια ρυθμίστε το κάλυμμα που έχει το ρυθμιζόμενο ποδαράκι (παρέχεται εντός του χώρου του ψυγείου) με 2 αφαιρούμενες βίδες.

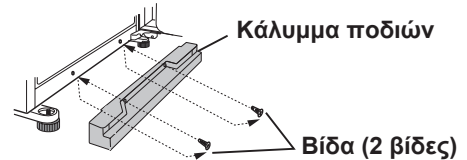

ΣΗΜΕΙΩΣΗ

- Τοποθετήστε το ψυγείο σας έτσι ώστε η πρίζα να είναι προσιτή.
- Μην εκθέτετε το ψυγείο σας απευθείας στο ηλιακό φως.
- Μην το τοποθετείτε κοντά σε συσκευές παραγωγής θερμότητας.
- Μην τοποθετήτε σε άμεση επαφή με το έδαφος. Παρέχετε την κατάλληλη βάση.

Κατά την μεταφορά

- Τα ροδάκια επιτρέπουν στο ψυγείο να κινείται μπρος και πίσω.
- Μεταφέρετε το ψυγείο κρατώντας τα χερούλια που βρίσκονται στο πίσω μέρος και στο κάτω μέρος.



Πριν χρησιμοποιήσετε το ψυγείο σας

Καθαρίστε τα εσωτερικά μέρη με ένα ύφασμα που είναι βρεγμένο σε θερμό νερό. Εάν χρησιμοποιείτε σαπουνόνερο, σκουπίστε το επιμελώς με νερό.

ΈΝΔΕΙΞΗ ΘΕΡΜΟΚΡΑΣΙΑΣ

Αυτό το ψυγείο παρέχεται με μία ένδειξη θερμοκρασίας μέσα στο χώρο του ψυγείου για να σας επιτρέπει να ελέγχετε τη μέση θερμοκρασία στην ψυχρότερη ζώνη.

Ζώνη μέγιστης ψύξης

Το σύμβολο υποδεικνύει τη ζώνη μέγιστης ψύξης εντός του χώρου του ψυγείου. Η ζώνη μέγιστης ψύξης εκτείνεται από το ράφι που βρίσκεται στο κάτω μέρος του χώρου του ψυγείου έως το σύμβολο. (Η θήκη της πόρτας, τοποθετημένη στο ίδιο ύψος, δεν αποτελεί τη ζώνη μέγιστης ψύξης.)

Σύμβολο



ΜΠΛΕ



Σωστή ρύθμιση

ΑΣΠΡΟ



Η θερμοκρασία είναι πολύ υψηλή, ρυθμίστε το ρυθμιστή θερμοκρασίας του ψυγείου.

Έλεγχος της θερμοκρασίας στην ζώνη μέγιστης ψύξης

Μπορείτε να διεξάγετε τακτικούς ελέγχους για να επιβεβαιώνετε ότι η θερμοκρασία στη ζώνη μέγιστης ψύξης είναι η σωστή, και, αν είναι απαραίτητο, ρυθμίστε το ρυθμιστή της θερμοκρασίας του ψυγείου.

Για τη διατήρηση σωστής θερμοκρασίας εντός της συσκευής, ελέγξτε ότι η ένδειξη της θερμοκρασίας είναι πάντα ΜΠΛΕ. Αν η ένδειξη της θερμοκρασίας γίνει ΑΣΠΡΟ, η θερμοκρασία είναι πολύ υψηλή, αυξήστε τη ρύθμιση του ρυθμιστή ελέγχου της θερμοκρασίας του ψυγείου και περιμένετε 6 ώρες πριν ελέγξετε ξανά την ένδειξη της θερμοκρασίας.

ΣΗΜΕΙΩΣΗ

- Η εσωτερική θερμοκρασία του ψυγείου εξαρτάται από διάφορους παράγοντες όπως είναι η θερμοκρασία περιβάλλοντος του δωματίου, η ποσότητα των αποθηκευμένων τροφίμων και η συχνότητα ανοίγματος της πόρτας.
- Κατά την εισαγωγή φρέσκων τροφίμων ή κατά το παρατεταμένο άνοιγμα της πόρτας, είναι φυσιολογικό η ένδειξη της θερμοκρασίας να γίνει ΑΣΠΡΟ.

ΠΕΡΙΓΡΑΦΗ

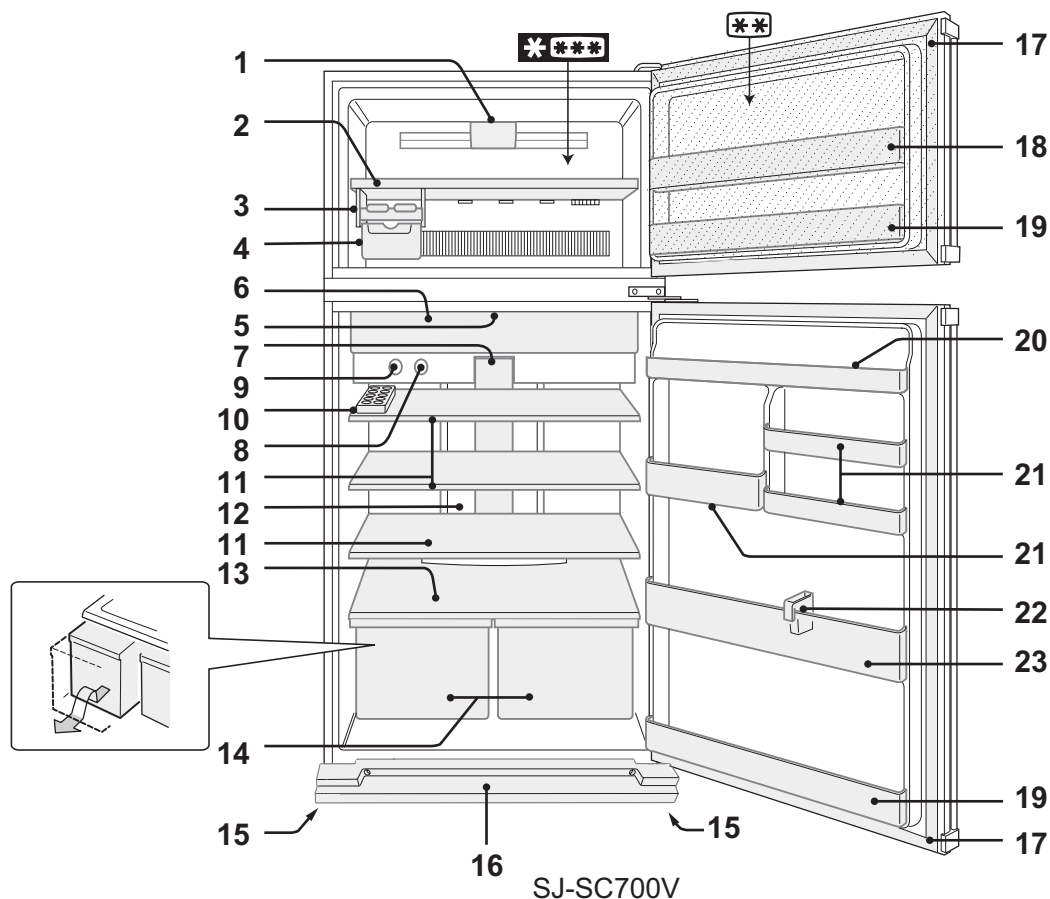

Χώρος 2 αστέρων (***) για την αποθήκευση παγωμένων τροφίμων μόνο.

1. Λαμπτήρας φωτοδιόδου του καταψύκτη

2. Ράφι καταψύκτη

3. Παρασκευαστής πάγου

4. Δοχείο για παγάκια

5. Αποσμητική συσκευή

Δεν απαιτείται κάποια ενέργεια ή καθαρισμός.

6. Θήκη νωπών προϊόντων και θύρα

7. Λαμπτήρας φωτοδιόδου του ψυγείου

(Μπλε και λευκό)

8. Κουμπί ελέγχου θερμοκρασίας καταψύκτη

9. Κουμπί ελέγχου θερμοκρασίας ψυγείου

10. Θήκη αυτών και στοπ

Πως να αφαιρέσετε το στοπ

- 1) Τραβήξτε το ράφι ψυγείου ελαφρώς προς τα εσάς.
- 2) Μετακινήστε το στοπ στο κέντρο του ραφιού και γείρετέ το προς τα πάνω.

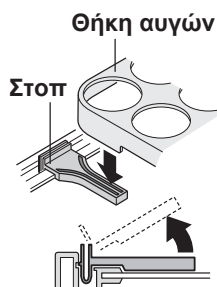

11. Ράφια ψυγείου

(SJ-SC680V : 2 τεμ. / SJ-SC700V : 3 τεμ.)

12. Υβριδικός πίνακας ψύξης

Ο πίνακας ψύχεται από πίσω, και έτσι έμμεσα ψύχεται ο χώρος του ψυγείου. Με αυτό τον τρόπο, τα τρόφιμα ψύχονται με ήπιο τρόπο, χωρίς να εκτίθενται σε ροή ψυχρού αέρα.

13. Ράφι για φρούτα και λαχανικά

14. Λεκάνη για φρούτα και λαχανικά

15. Ρυθμιζόμενα ποδαράκια

16. Κάλυμμα ποδιών

17. Μαγνητικά κλειστρα πόρτας (2 τεμ.)

18. Ευέλικτη θήκη

Τα τρόφιμα μεγάλου μεγέθους (π.χ. κουτί από πίτσα) μπορούν να αποθηκευτούν σηκώνοντας το χώρισμα από το κάτω μέρος της θήκης.

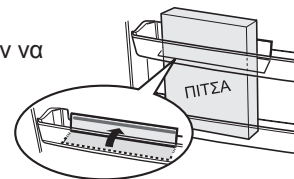

19. Θήκες πόρτας (2 τεμ.)

20. Θήκη ψυγείου

21. Θήκες πολλαπλών χρήσεων

SJ-SC700V

SJ-SC680V

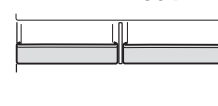
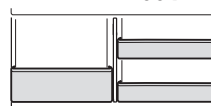

μεγάλη

ΣΗΜΕΙΩΣΗ (Μόνο για SJ-SC700V)

Μην αλλάζετε τη δεξιά θήκη πολλαπλών χρήσεων με την αριστερή και αντίστροφα.

22. Πώμα μπουκαλιού / Βάση υποστήριξης

Προστατεύει μπουκαλία κτλ. από πτώση. Μπορούν να αποθηκευτούν μέσα, φαγώσιμα προϊόντα σε μορφή ράβδου.

23. Θήκη μπουκαλιών

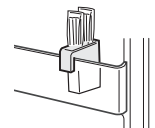

ΛΕΙΤΟΥΡΓΙΑ

Έλεγχος θερμοκρασίας

Ρυθμίζεται περιστρέφοντας το κάθε κουμπί.

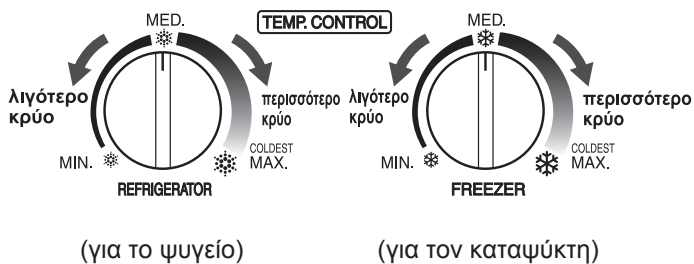

(για το ψυγείο)

(για τον καταψύκτη)

Συναγερμός πόρτας

Όταν η πόρτα του ψυγείου ή του καταψύκτη παραμένει ανοικτή, θα ηχεί ο συναγερμός της πόρτας.

- Ο συναγερμός της πόρτας θα ηχεί για 1 λεπτό μετά το άνοιγμα της πόρτας και ξανά για 1 λεπτό (μία φορά σε αυτή την περίπτωση).
- Αν η πόρτα παραμένει ανοικτή για περίπου 3 λεπτά, ο συναγερμός θα ηχεί συνεχόμενα.

Υποδείξεις για την παραγωγή πάγου

- 1 Μην γεμίζετε ποτέ μέχρι επάνω τα δοχεία με τα παγάκια, γιατί διαφορετικά τα παγάκια θα κολλήσουν μεταξύ τους όταν παγώσουν.
- 2 Όταν ετοιμαστούν τα παγάκια στρίψτε το μοχλό στη φορά των δεικτών του ρολογιού για να τα αδειάσετε στο δοχείο για παγάκια.

Μοχλός

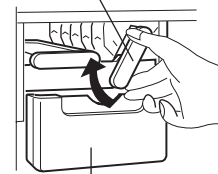

Δοχείο για παγάκια

ΣΗΜΕΙΩΣΗ

Μην φτιάξετε πάγο στο Δοχείο για παγάκια ή μη ρίξετε λάδι μέσα σε αυτό. Το Δοχείο για παγάκια μπορεί να ραγίσει.

Ιονιστής Plasmacluster

Το Ιονιστής "Plasmacluster" αρχίζει λειτουργία αυτόματα όταν τροφοδοτείται με ρεύμα ή συντήρηση.

Σημειώσεις για τη λειτουργία Ιονιστής "Plasmacluster"

Ο ιονιστής μέσα στο ψυγείο σας απελευθερώνει σμήνη ιόντων, τα οποία αποτελούνται από μάζες θετικών και αρνητικών ιόντων, μέσα στο χώρο του ψυγείου. Αυτά τα σμήνη ιόντων απενεργοποιούν τον αερομεταφερόμενο μύκητα της μούχλας.

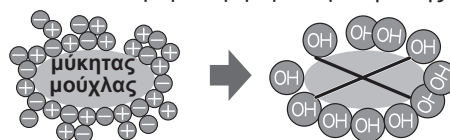

- Ενδεχομένως να υπάρχει μία ελαφριά οσμή στο ψυγείο. Είναι η οσμή του όζοντος που παράγεται από τον ιονιστή. Η ποσότητα του όζοντος είναι μηδαμινή, και διαλύεται γρήγορα στο ψυγείο.

Συμβουλές για εξοικονόμηση ενέργειας

- Διατηρήστε το χώρο αερισμού κατά το δυνατόν γύρω από το ψυγείο.
- Προστατεύστε το ψυγείο σας από άμεση επαφή με το ηλιακό φως, και μην το τοποθετείτε πλησίον θερμαντικών συσκευών.
- Ανοίγετε την πόρτα του ψυγείου σας για κατά το δυνατό λιγότερο χρόνο.
- Ζεστά τρόφιμα πρέπει να κρυώνουν πριν την αποθήκευση.
- Τοποθετείτε τα τρόφιμα συμμετρικά στα ράφια για να επιτρέψετε στον ψυχρό αέρα να κυκλοφορεί αποτελεσματικά.

Η ποσότητα της κατανάλωσης ενέργειας αυτού του μοντέλου έχει μετρηθεί σύμφωνα με τα διεθνή πρότυπα της απόδοσης ψυγείου.

Εάν το ψυγείο λειτουργεί χωρίς αυτά τα εξαρτήματα [Παρασκευαστής πάγου, Δοχείο για παγάκια], θα λειτουργεί στις πλέον βέλτιστες συνθήκες ενεργειακής απόδοσης.

- Η ποσότητα κατανάλωσης ενέργειας αυτού του μοντέλου έχει μετρηθεί χωρίς αυτά τα εξαρτήματα όπως φαίνεται στο σχήμα δεξιά.



- Η ποσότητα της κατανάλωσης ενέργειας αυτού του μοντέλου έχει μετρηθεί σε χώρο διαστάσεων του σχήματος δεξιά.

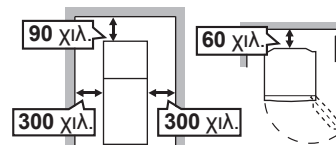

ΔΙΑΤΗΡΗΣΗ ΤΡΟΦΙΜΩΝ

Η τοποθέτηση στο ψυγείο ελαττώνει την ταχύτητα αλλοίωσης των τροφών. Για να μεγιστοποιήσετε το χρόνο ζωής των προϊόντων διατροφής που αλλοιώνονται, βεβαιωθείτε ότι τα τρόφιμα είναι όσο το δυνατόν πιο φρέσκα. Τα παρακάτω είναι γενικές οδηγίες για να βοηθήσουν στην αύξηση του χρόνου αποθήκευσης των τροφίμων.

- Βεβαιωθείτε ότι όλα τα μαγειρεμένα τρόφιμα είναι τυλιγμένα με ασφάλεια ή τοποθετημένα σε ένα αεροστεγές δοχείο.
- Για να ελαχιστοποιήσετε την απώλεια της υγρασίας, τα φρούτα και τα λαχανικά θα πρέπει να κλειστούν χαλαρά μέσα σε ένα πλαστικό υλικό π.χ. σακούλες περιτυλίγματος (μην στεγανοποιήσετε) και να τοποθετηθούν μέσα στο λεκάνη για φρούτα και λαχανικά.
- Τα αυγά πρέπει να αποθηκεύονται στην Θήκη αυγών.
- Τοποθετείστε ομοιόμορφα τα τρόφιμα πάνω στα ράφια ώστε ο αέρας ψύξης να μπορεί να κυκλοφορεί αποτελεσματικά.
- Τα ζεστά, τρόφιμα πρέπει πριν την κατάψυξή τους να κρυώσουν. Η κατάψυξη ζεστών τροφίμων αυξάνει τη θερμοκρασία στο διαμέρισμα του ψυγείου και έτσι μπορεί να καταστραφούν τα τρόφιμα.
- Μην κλείνετε ποτέ τις οπές εισαγωγής και εξαγωγής κρύου αέρα με τρόφιμα ή με πακέτα, γιατί διαφορετικά δεν καταψύχονται αρκετά τα τρόφιμα.
- Να έχετε την πόρτα καλά κλειστή.

Για άριστη κατάψυξη

- Τα τρόφιμα θα πρέπει να είναι φρέσκα.
- Καταψύξτε μικρές ποσότητες τροφίμων κάθε φορά για να τα καταψύξετε γρήγορα.
- Τα τρόφιμα πρέπει να σφραγίζονται κατάλληλα, να σφραγίζονται καλά ή να καλύπτονται.
- Τοποθετήστε ομοιόμορφα τα τρόφιμα μέσα στον καταψύκτη.
- Τοποθετήστε ετικέτες στις σακούλες ή στα δοχεία για να κρατήσετε καταγραμμένα τα κατεψυγμένα τρόφιμα.

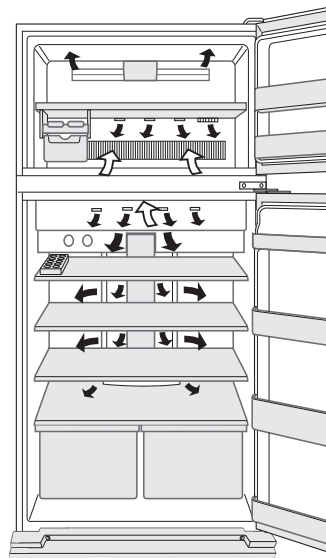

← ΜΕΣΑ
→ ΕΞΩ

Μην τοποθετείτε ποτέ τρόφιμα μπροστά από τις οπές εξαγωγής κρύου αέρα. Αυτό οδηγεί σε υπερβολική κατάψυξη των τροφίμων.

ΣΥΝΤΗΡΗΣΗ ΚΑΙ ΠΕΡΙΠΟΙΗΣΗ

ΠΡΟΣΟΧΗ

- Αποσυνδέστε το ψυγείο πρώτα για να αποτρέψετε την ηλεκτροπληξία.
- Μην καταβρέχετε απευθείας το εξωτερικό περίβλημα ή τον εσωτερικό χώρο. Κάτι τέτοιο προκαλεί σκουριά και καταστροφή των ηλεκτρικών μονώσεων.

ΣΗΜΑΝΤΙΚΟ

Για να αποφύγετε τις ρωγμές στις εσωτερικές επιφάνειες και στα πλαστικά εξαρτήματα, ακολουθήστε αυτές τις συμβουλές.

- Σκουπίστε τα λάδια από φαγητά που τυχόν είναι προσκολλημένα στα πλαστικά εξαρτήματα.
- Μερικά οικιακά χημικά καθαριστικά ενδέχεται να προκαλέσουν ζημιά, γι αυτό χρησιμοποιήστε μόνο αραιωμένο υγρό καθαρισμού πιάτων (σαπουνόνερο).
- Αν χρησιμοποιηθεί απορρυπαντικό χωρίς να έχει αραιωθεί ή αν το σαπουνόνερο δεν σκουπιστεί καλά, μπορεί να προκληθούν ρωγμές στα πλαστικά μέρη.

- 1 Βγάλτε τα εξαρτήματα, π.χ. ράφια από το ψυγείο και την πόρτα. Πλύντε τα με ζεστό σαπουνόνερο από υγρό πλυσίματος πιάτων, ξεπλύντε τα με καθαρό νερό και στεγνώστε τα. (Μόνο το ράφι για φρούτα και λαχανικά δεν είναι αφαιρούμενο.)
- 2 Καθαρίστε το εσωτερικό με ένα ύφασμα βρεγμένο με ζεστό σαπουνόνερο από υγρό πλυσίματος πιάτων. Μετά ξεβγάλτε με κρύο νερό.
- 3 Καθαρίστε το εξωτερικό πλαίσιο με μαλακό πανί, όταν είναι απαραίτητο.
- 4 Καθαρίστε το Μαγνητικό κλείστρο πόρτας με οδοντόβουρτσα και ζεστό σαπουνόνερο από υγρό πλυσίματος πιάτων.

ΣΗΜΕΙΩΣΗ

- Για να αποφύγετε την πρόκληση ζημιάς στο ψυγείο σας, μη χρησιμοποιείτε βαριά καθαριστικά ή διαλυτικά (βερνίκι, μπιονιά, γυαλιστική σκόνη, βενζίνη, βραστό νερό, κλπ.)
- Αν αποσυνδεθεί το ρεύμα, παρακαλούμε περιμένετε για τουλάχιστον 5 λεπτά προτού επανασυνδέσετε το ρεύμα.
- Τα γυάλινα ράφια ζυγίζουν περίπου 3Χγρ το καθένα. Κρατήστε τα γερά κατά την αφαίρεση τους από το θάλαμο ή κατά την μεταφορά.
- Μην πετάτε αντικείμενα μέσα στο ψυγείο ή μην χτυπήσετε τον εσωτερικό τοίχο. Αυτό μπορεί να προκαλέσει το ράγισμα της εσωτερικής επιφάνειας.

Απόψυξη

Η απόψυξη είναι πλήρως αυτοματοποιημένη εξαιτίας ενός μοναδικού συστήματος εξοικονόμησης ενέργειας.

Όταν το φως του ψυγείου δεν ανάβει

Επικοινωνήστε με τον αντιπρόσωπο σέρβις που είναι εξουσιοδοτημένος από τη SHARP για να ζητήσετε αντικατάσταση του λαμπτήρα του χώρου. Ο λαμπτήρας του χώρου δεν πρέπει να αφαιρεθεί από μη εξουσιοδοτημένο προσωπικό του σέρβις.

Διακόπτοντας το ρεύμα του ψυγείου σας

Αν διακόψετε το ρεύμα του ψυγείου κατά την διάρκεια της απουσίας σας για μεγάλο χρονικό διάστημα, βγάλτε όλα τα τρόφιμα και καθαρίστε το εσωτερικό πολύ καλά. Βγάλτε το φως του καλωδίου του ρεύματος από την μπρίζα και αφήστε και τις δυο πόρτες ανοικτές.

ΠΡΙΝ ΖΗΤΗΣΕΤΕ ΤΟ ΣΕΡΒΙΣ

Πριν ζητήσετε το σέρβις ελέγξτε τα ακόλουθα σημεία.

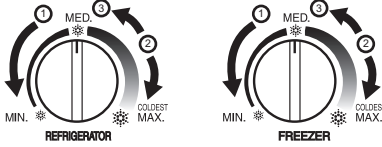
Πρόβλημα	Λύση
Το εξωτερικό του θαλάμου είναι καυτό στην αφή.	Αυτό είναι φυσιολογικό. Ο καυτός σωλήνας στο θάλαμο είναι για την αποφυγή του σχηματισμού πάχνης.
Όταν το ψυγείο κάνει θόρυβο.	Είναι φυσιολογικό για το ψυγείο να παράγει τους παρακάτω ήχους. <ul style="list-style-type: none"> • Δυνατός θόρυβος που παράγεται από το συμπιεστή όταν αρχίζει η λειτουργία --- Ο ήχος γίνεται χαμηλότερος μετά από λίγο. • Δυνατός θόρυβος που παράγεται μια φορά τη μέρα από τον συμπιεστή --- Ο ήχος λειτουργίας ακούγεται αμέσως μετά από τη λειτουργία της αυτόματης απόψυξης. • Ήχος ροής υγρού (ήχος γουργουλίσματος, ήχος σφυρίγματος) --- Ήχος ψυκτικού που ρέει μέσα στις σωλήνες (ο ήχος μπορεί να γίνει ισχυρότερος από στιγμή σε στιγμή). • Ήχος τριγμού ή σπασίματος, Τσιριχτός ήχος --- Ήχος που παράγεται από τη διαστολή και τη συστολή των εσωτερικών τοίχων και των εσωτερικών μερών κατά την ψύξη.
Ο σχηματισμός πάγου ή πάχνης συμβαίνει στο εσωτερικό ή το εξωτερικό του ψυγείου.	Αυτό μπορεί να συμβεί σε μία από τις ακόλουθες περιπτώσεις. Χρησιμοποιήστε ένα υγρό πανί για να σκουπίσετε τον πάγο και ένα στεγνό πανί για να σκουπίσετε την πάχνη. <ul style="list-style-type: none"> • Όταν η υγρασία περιβάλλοντος είναι υψηλή. • Όταν ανοιγοκλείνετε συνέχεια την πόρτα. • Όταν τα τρόφιμα που είναι αποθηκευμένα περιέχουν πολλή υγρασία. (Θα πρέπει να τυλιγονται.)
Τα τρόφιμα που βρίσκονται στο εσωτερικό του ψυγείου παγώνουν.	<ul style="list-style-type: none"> • Μήπως το ψυγείο λειτουργεί για μεγάλο χρονικό διάστημα με τη λειτουργία ελέγχου θερμ. ρυθμισμένη στο MAX; • Η χαμηλή περιβαλλοντική θερμοκρασία μπορεί να προκαλέσει το πάγωμα των αποθηκευμένων τροφίμων ακόμα και όταν ο Έλεγχος Θερμοκρασίας του Ψυγείου είναι ρυθμισμένος στους MIN.
Το εσωτερικό του ψυγείου μυρίζει.	<ul style="list-style-type: none"> • Τα τρόφιμα με έντονη μυρωδιά πρέπει να τυλιγονται. • Η αποσμητική συσκευή δεν μπορεί να απορροφήσει όλη τη μυρωδιά.
Ο συναγερμός πόρτας δεν σταματά.	<ul style="list-style-type: none"> • Αν ο συναγερμός πόρτας δεν σταματά μετά από το κλείσιμο/σφράγισμα όλων των πορτών, τότε υπάρχει κατασκευαστικό ελάττωμα. Επικοινωνήστε με το κέντρο εξυπηρέτησης της Sharp για επισκευή. <p>Μέθοδος προσωρινού τερματισμού του συναγερμού πόρτας. Ρυθμίστε ταυτόχρονα και τα δύο κουμπιά ελέγχου θερμοκρασίας σύμφωνα με τα ακόλουθα βήματα. (Ρυθμίστε ① ~ ③ εντός 20 δευτερολέπτων)</p> <ol style="list-style-type: none"> ① Ρυθμίστε στο MIN ② Ρυθμίστε στο MAX ③ Επιστρέψτε στο MED  <ul style="list-style-type: none"> • Ο συναγερμός πόρτας θα ηχήσει ξανά ύστερα από περίπου 2 ημέρες.

ΑΝ ΑΚΟΜΑ ΧΡΕΙΑΖΕΣΤΕ ΤΟ ΣΕΡΒΙΣ

Πηγαίνετε στον πλησιέστερο αντιπρόσωπο για σέρβις εξουσιοδοτημένο από την SHARP.

VORSICHT

- Dieser Kühlschrank enthält ein entflammbares Kühlmittel (R600a: Isobutan) und ein Isoliertreibgas (Cyclopentan). Beachten Sie folgende Regeln, um eine Entzündung und Explosionen zu vermeiden.
 - Das Kühlsystem hinter und innerhalb des Kühlschranks beinhaltet Kühlmittel. Achten Sie darauf, dass keine scharfkantigen oder spitzen Gegenstände mit dem Kühlsystem in Berührung kommen.
 - Verwenden Sie keine mechanischen Geräte oder andere Hilfsmittel, um das Abtauverfahren zu beschleunigen. (Der Kühlschrank arbeitet mit einem automatischen Abtausystem.)
 - Verwenden Sie im Inneren des Kühlschranks keine elektrischen Geräte.
 - Verwenden Sie ausschließlich die vorgeschriebenen Teile für die Lampe des Kühlabteils.
 - Blockieren Sie keine der Öffnungen am äußeren Umfang des Kühlschranks.
 - Benutzen Sie keine entzündlichen Sprays, wie etwa Sprühfarbe, in der Nähe des Kühlschranks. Dies kann zu Explosionen oder Feuer führen.
 - Falls das Kühlsystem beschädigt werden sollte, berühren Sie nicht die Netzsteckdose und verwenden Sie keine offene Flamme. Öffnen Sie das Fenster und entlüften Sie den Raum. Wenden Sie sich dann an eine von SHARP zugelassene Servicestelle.
 - Dieser Kühlschrank muss vorschriftsmäßig entsorgt werden. Bringen Sie ihn zu einer Abfallverwertungsanlage für entflammbares Kühlmittel und Isoliertreibgas.
- Lagern Sie keine flüchtigen oder brennbaren Stoffe wie etwa Äther, Benzin, Propangas, Spraydosen, Haftmittel oder puren Alkohol usw. im Kühlschrank. Diese Stoffe sind explosionsgefährlich.
- Staubansammlungen auf dem Stecker können Feuer verursachen. Entfernen Sie den Staub vorsichtig.
- Bauen Sie diesen Kühlschrank nicht um. Nur qualifizierte Reparaturtechniker sollten den Kühlschrank zerlegen oder reparieren, da es sonst zu Stromschlag, zu Feuer oder zu Verletzungen kommen könnte.
- Stellen Sie sicher, dass der Kühlschrank keine Gefahr für Kinder darstellt, wenn Sie ihn vor der Entsorgung aufbewahren (entfernen Sie z. B. die magnetischen Türdichtungen, damit sich Kinder nicht einsperren).

ACHTUNG

- Den Kompressor und die dazugehörigen Teile nicht berühren, da sie während des Betriebs sehr heiß werden und Sie sich an den Kanten der Metallteile verletzen könnten.
- Berühren Sie Lebensmittel im Tiefkühlabteil nicht mit nassen Händen. Dies kann zu Frostbeulen führen.
- Verwenden Sie kein Verlängerungskabel und keinen Adapterstecker.
- Lassen Sie Getränke in Flaschen und in Dosen nicht im Gefrierfach, da diese beim Einfrieren platzen können.
- Stellen Sie sicher, dass das Netzkabel während der Installation oder des Verschiebens nicht beschädigt wurde. Wenn der Stecker oder das Kabel locker sind, dann stecken Sie den Stecker nicht ein. Es besteht die Gefahr eines Stromschlags oder Feuers.
- Das Netzkabel sollte nur am Stecker, nicht am Kabel selbst, aus der Steckdose gezogen werden. Beim Ziehen am Kabel kann es zu Stromschlag oder zu Feuer kommen.
- Wenn Gas ausgeströmt ist, öffnen Sie ein Fenster, um den Raum zu belüften. Berühren Sie keinesfalls den Kühlschrank oder die Steckdose.
- Stellen Sie keine Behälter mit Flüssigkeiten oder wacklige Gegenstände auf den Kühlschrank.

WICHTIGER HINWEIS

- Sollte das flexible Netzkabel beschädigt werden, darf es nur durch einem SHARP-Service erneuert werden, da es sich um ein spezielles Kabel handelt.
- Dieses Gerät darf von Kindern ab 8 Jahren und Personen mit eingeschränkten körperlichen, sensorischen oder geistigen Fähigkeiten oder mangelnder Erfahrung und Kenntnis verwendet werden, wenn sie beaufsichtigt werden oder Anweisungen für den sicheren Gebrauch des Geräts erhalten und die damit verbundenen Gefahren verstanden haben. Kinder dürfen nicht mit dem Gerät spielen. Reinigungs- und Benutzerwartungsarbeiten dürfen nicht von Kindern ohne Aufsicht durchgeführt werden.

Entsorgungsinformationen für Benutzer aus Privathaushalten



Achtung:
Ihr Produkt trägt dieses Symbol. Es besagt, dass Elektro- und Elektronikgeräte nicht mit dem Haushaltsmüll entsorgt, sondern einem getrennten Rücknahmesystem zugeführt werden sollten.

1. In der Europäischen Union

Achtung: Werfen Sie dieses Gerät zur Entsorgung bitte nicht in den normalen Hausmüll! Gemäß einer neuen EU-Richtlinie, die die ordnungsgemäße Rücknahme, Behandlung und Verwertung von gebrauchten Elektro- und Elektronikgeräten vorschreibt, müssen elektrische und elektronische Altgeräte getrennt entsorgt werden.

Nach der Einführung der Richtlinie in den EU Mitgliedstaaten können Privathaushalte ihre gebrauchten Elektro- und Elektronikgeräte nun kostenlos an ausgewiesenen Rücknahmestellen abgeben*. In einigen Ländern* können Sie Altgeräte u.U. auch kostenlos bei Ihrem Fachhändler abgeben, wenn Sie ein vergleichbares neues Gerät kaufen.

*) Weitere Einzelheiten erhalten Sie von Ihrer Gemeindeverwaltung.

Wenn Ihre gebrauchten Elektro- und Elektronikgeräte Batterien oder Akkus enthalten, sollten diese vorher entnommen und gemäß örtlich geltenden Regelungen getrennt entsorgt werden.

Durch die ordnungsgemäße Entsorgung tragen Sie dazu bei, dass Altgeräte angemessen gesammelt, behandelt und verwertet werden. Dies verhindert mögliche schädliche Auswirkungen auf Umwelt und Gesundheit durch eine unsachgemäße Entsorgung.

2. In anderen Ländern außerhalb der EU

Bitte erkundigen Sie sich bei Ihrer Gemeindeverwaltung nach dem ordnungsgemäßen Verfahren zur Entsorgung dieses Geräts.

Für die Schweiz: Gebrauchte Elektro- und Elektronikgeräte können kostenlos beim Händler abgegeben werden, auch wenn Sie kein neues Produkt kaufen. Weitere Rücknahmesysteme finden Sie auf der Homepage von www.swico.ch oder www.sens.ch.

VORSICHT

- Stellen Sie den Kühlschrank nicht an einem feuchtkalten oder nassen Ort auf, da dies zu Schäden an der Isolation und Leckage führen kann. Außerdem könnte sich Kondensationswasser am äußeren Gehäuse bilden und Rost verursachen.

1 Halten Sie entsprechend viel Freiraum zur Ventilation um den Kühlschrank herum.

- Die Abbildung zeigt den mindestens erforderlichen Platz für die Installation des Kühlschranks. Die Messung des Stromverbrauchs wurde unter anderen Raummaßen vorgenommen.
- Wird mehr Freiraum gelassen, kann der Kühlschrank bei geringerem Stromverbrauch betrieben werden.
- Sollte der Kühlschrank an einem Ort mit kleineren Abmessungen als den unten dargestellten genutzt werden, so kann dies zu Temperaturanstieg, Lärmentwicklung und Defekten führen.
- Der Abstand zwischen der Rückseite des Kühlschranks und der Wand sollte mindestens 60 mm oder weniger als 75 mm betragen. Wenn der Abstand breiter als 75 mm ist, könnten Sie sich durch Berühren des Kompressors und dessen Peripherieteile verletzen, die während des Betriebs extrem heiß sind.

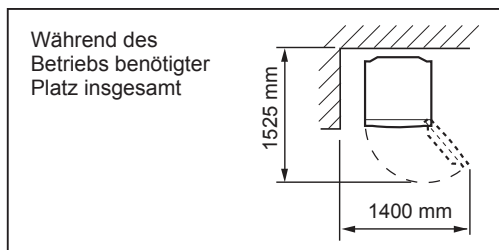
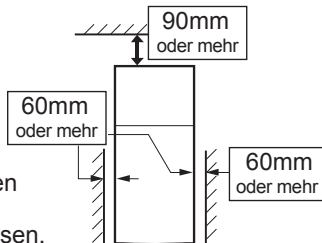

2 Stellen Sie den Kühlschrank mithilfe der beiden verstellbaren Füße an der Vorderseite stabil und flach auf dem Boden auf.

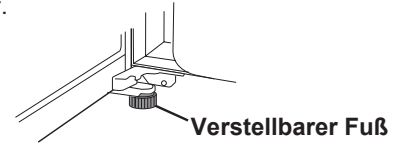

3 Entfernen Sie die 2 Schrauben an der Unterkante des Schanks, und verwenden Sie die entfernten 2 Schrauben dann zum Befestigen der Fußabdeckung (bei Lieferung im Inneren des Kühlabteils untergebracht).

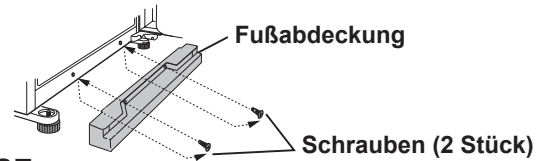

HINWEISE

- Stellen Sie den Kühlschrank so auf, dass der Stecker zugänglich ist.
- Stellen Sie den Kühlschrank nicht in direktem Sonnenlicht auf.
- Stellen Sie den Kühlschrank nicht in der Nähe von Wärmequellen auf.
- Das Gerät nicht direkt auf den Erdboden stellen. Verwenden Sie eine geeignete Unterlage.

Transport

- Auf den Rollfüßen kann der Kühlschrank verschoben werden.
- Tragen Sie den Kühlschrank mit Hilfe der an der Rück- und Unterseite befindlichen Tragegriffe.

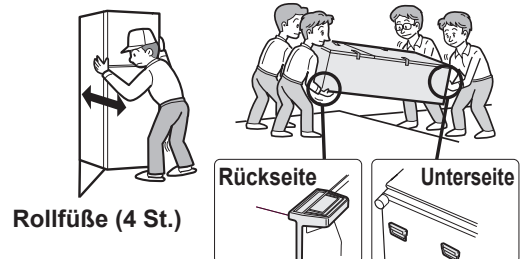

Vor der Inbetriebnahme

Reinigen Sie das Innere des Kühlschranks mit einem mit Warmwasser angefeuchteten Lappen. Bei Verwendung einer Spülmittellösung muss gründlich mit Wasser nachgewischt werden.

TEMPERATURANZEIGE

Dieser Kühl-/Tiefkühlschrank verfügt über eine Temperaturanzeige im Kühlabteil, mit der sich die Durchschnittstemperatur im kältesten Bereich kontrollieren lässt.

Kältester Bereich

Das Symbol bezeichnet den kältesten Bereich im Kühlfach. (Das auf gleicher Höhe liegende Türfach ist nicht der kälteste Bereich.)

Symbol



Überprüfen der Temperatur im kältesten Bereich

Durch regelmäßiges Überprüfen können Sie sicherstellen, dass die Temperatur im kältesten Bereich stets ordnungsgemäß ist; mit dem Kühlabteil-Temperaturregler können Sie sie falls erforderlich einstellen.

Damit die Temperatur im Kühlschrank auf einem korrekten Wert bleibt, muss die Temperaturanzeige stets BLAU sein. Falls die Temperaturanzeige auf WEISS umschlägt, ist die Temperatur zu hoch; in diesem Fall stellen Sie mit dem Kühlabteil-Temperaturregler einen niedrigeren Wert ein und warten 6 Stunden bis zur erneuten Überprüfung der Temperaturanzeige.

BLAU



Korrekte Einstellung

WEISS

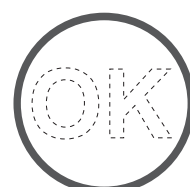

Temperatur zu hoch; korrigieren Sie die Einstellung mit dem Kühlabteil-Temperaturregler.

HINWEISE

- Die Innentemperatur des Kühl-/Tiefkühlschranks richtet sich nach verschiedenen Faktoren wie etwa der Umgebungstemperatur im Raum, der Menge der eingelagerten Lebensmittel und der Häufigkeit, mit der die Tür geöffnet wird.
- Wenn frische Lebensmittel nachgelegt worden sind oder die Tür einige Zeit offengestanden hat, ist es normal, dass die Temperaturanzeige auf WEISS umschlägt.

BESCHREIBUNG

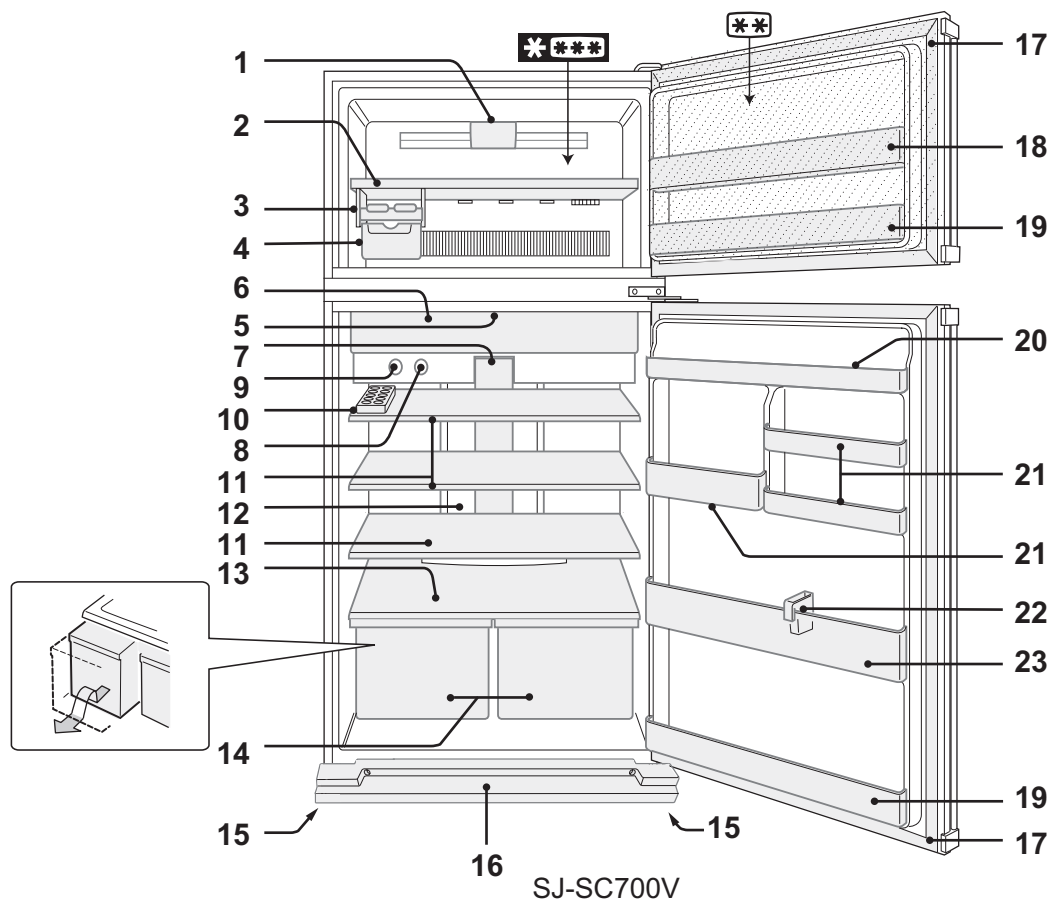

Das 2 Sterne-Fach (***) zum Aufbewahren von Tiefkühlkost.

1. LED-Tiefkühlfachlicht
2. Tiefkühlfachboden
3. Eiswürfelbereiter
4. Eiswürfelbehälter
5. Geruchsneutralisierungseinheit
Weder Bedienung noch Reinigung sind erforderlich.
6. Frischhaltefach mit Tür
7. LED-Kühlschranklicht (Blau & weiß)
8. Temperaturregelknopf für Tiefkühlfach
9. Temperaturregelknopf für Kühlabteil
10. Eiereinsatz & Stopper
Entnehmen des Stoppers
 - 1) Ziehen Sie die Kühlabteil-Abstellfläche etwas zu sich.
 - 2) Schieben Sie den Stopper in die Mitte der Abstellfläche und kippen Sie ihn nach oben.

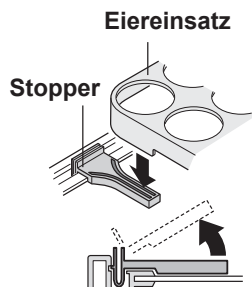

11. Kühlabteil-Abstellflächen
(SJ-SC680V : 2 St. / SJ-SC700V : 3 St.)
12. Hybrid-Kühlungsplatte
Durch diese rückseitig gekühlte Platte wird das Kühlabteil indirekt gekühlt. Lebensmittel werden somit sanft gekühlt, ohne einem kalten Luftstrom ausgesetzt zu sein.

13. Obst- und Gemüseabstellfläche
14. Obst- und Gemüsefrischhaltefach
15. Verstellbare Füße
16. Fußabdeckung
17. Magnetische Türdichtungen (2 St.)
18. Fach mit abnehmbarem Bodenteil
Großflächige Lebensmittel (wie z. B. eine Pizza) können aufbewahrt werden, indem ein Teil des Bodens dieses Fachs herausgenommen wird.
19. Türfächer (2 St.)
20. Kühlabteilmfach
21. Lebensmittelfach

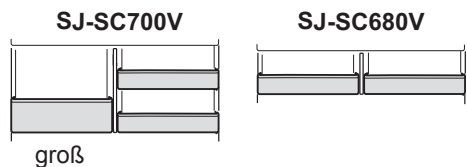
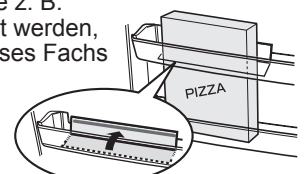

HINWEISE (Nur Modelle SJ-SC700V)
Verwechseln Sie nicht das rechte Lebensmittelfach mit dem linken oder umgekehrt.

22. Flaschenstopper / Flaschenhalter
Schützt Flaschen vor dem Herausfallen. Dünne, längliche Nahrungsmittel werden hier aufbewahrt.
23. Flaschenfach

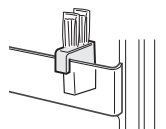

BEDIENUNG

Temperaturregelung

Einstellbar, indem jeder Knopf gedreht wird.

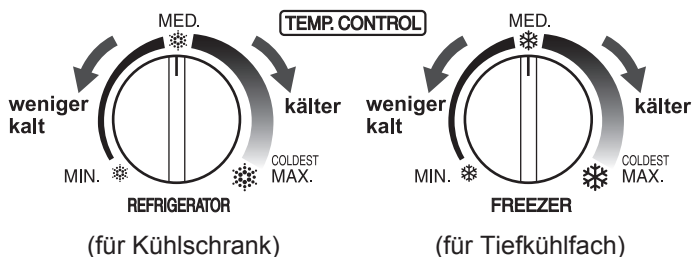

Türalarm

Wenn die Tür des Kühl- bzw. Tiefkühlschranks offen bleibt, ertönt der Türalarm.

- Der Türalarm ertönt 1 Minute nach Öffnen der Tür und erneut nach einer weiteren Minute (jeweils einmal).
- Bleibt die Tür länger als 3 Minuten offen, erfolgt durchgehender Alarm.

Tipps zur Bereitung von Eiswürfeln

- 1 Geben Sie nicht zuviel Wasser in die Eisschale, da sonst die Eiswürfel zusammenfrieren.
- 2 Wenn die Eiswürfel erstarrt sind, drehen Sie den Hebel im Uhrzeigersinn, um das Eis in den Eiswürfelbehälter zu leeren.

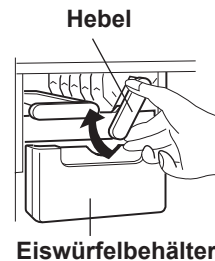

HINWEISE

Verwenden Sie zum Herstellen von Eiswürfeln nicht den Eiswürfelbehälter, und gießen Sie kein Öl hinein, er könnte dabei platzen.

Ionisator "Plasmacluster"

Der Ionisator "Plasmacluster" startet automatisch bei der Einschaltung des Kühlschranks mit Tiefkühlabteil.

Hinweise zum Betrieb des Ionisators "Plasmacluster"

Der Ionisator im Inneren des Kühlschranks gibt Ionencluster, die gesammelte Mengen von positiven und negativen Ionen sind, in das Kühlabteil ab. Diese Ionencluster reduzieren bestimmte, sich in der Luft befindliche Schimmelpilze.

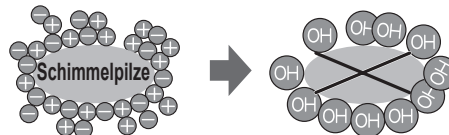

- Im Kühlschrank kann ein leichter Geruch auftreten. Es handelt sich dabei um den Geruch von Ozon, welches der Ionisator erzeugt. Die Menge ist jedoch gering und wird im Kühlschrank rasch abgebaut.

Tipps zum Energiesparen

- Halten Sie den Belüftungsraum um den Kühlschrank so groß wie möglich.
- Setzen Sie Ihren Kühlschrank nicht direktem Sonnenlicht aus, und platzieren Sie ihn nicht in der Nähe von wärmeerzeugenden Geräten.
- Öffnen Sie Ihre Kühlschranktür so kurz wie möglich.
- Heiße Nahrungsmittel sollten vor dem Einlagern gekühlt werden.
- Verteilen Sie die Nahrungsmittel gleichmäßig in den Fächern und Regalen, um eine möglichst effiziente Zirkulation der Kühlluft zu gewährleisten.

Der Stromverbrauch dieses Modells wurde den internationalen Standards für die Leistung von Kühlschränken entsprechend gemessen.

Wird der Kühlschrank betrieben während diese Zubehörteile ausgebaut sind [Eiswürfelbereiter, Eiswürfelbehälter], arbeitet er am energieeffizientesten.

- Der Stromverbrauch dieses Geräts wurde mit den rechts abgebildeten Zubehörteilen gemessen.



- Der Stromverbrauch dieses Modells wurde in den rechts abgebildeten Raummaßen gemessen.

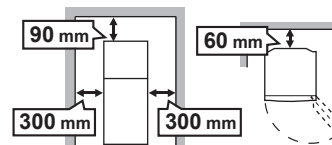

AUFBEWAHRUNG VON LEBENSMITTELN

Kühlen verzögert das Verderben von Lebensmitteln. Je frischer ein verderbliches Produkt bei der Einlagerung ist, um so länger hält es sich frisch. Die folgenden Hinweise sollen Ihnen helfen, Lebensmittel länger frisch zu lagern.

- Bewahren Sie gekochte Gerichte fest eingewickelt oder in einem luftdicht verschlossenen Behälter auf.
- Um den Feuchtigkeitsverlust möglichst gering zu halten, sollten Obst und Gemüse locker in Plastik, z.B. Folie, Beutel (nicht versiegeln), eingewickelt sein und im Obst- und Gemüsefrischhaltefach aufbewahrt werden.
- Eier sollten im Eiereinsatz gelagert werden.
- Verteilen Sie die Nahrungsmittel gleichmäßig in den Fächern und Regalen, um eine möglichst effiziente Zirkulation der Kuhlluft zu gewährleisten.
- Lassen Sie warme Speisen abkühlen, bevor Sie sie in den Kühlschrank geben. Warme Speisen im Kühlschrank erhöhen die Temperatur im Inneren, wodurch andere Lebensmittel verderben könnten.
- Blockieren Sie nicht die Ein- und Austrittsöffnungen der Kaltluft mit Lebensmitteln oder Behältern, da sonst die Lebensmittel nicht gleichmäßig gekühlt werden.
- Achten Sie darauf, dass die Tür immer fest geschlossen ist.

Hinweise zum Gefrieren

- Lebensmittel sollten möglichst frisch sein.
- Packen Sie Produkte in kleine Mengen ab, damit sie schnell gefrieren.
- Lebensmittel müssen in verschließbaren Behältern, Beuteln oder abgedeckt aufbewahrt werden.
- Verteilen Sie Produkte gleichmäßig im Tiefkühlfach.
- Beschriften Sie Beutel und Behälter mit Inhalt und Datum.

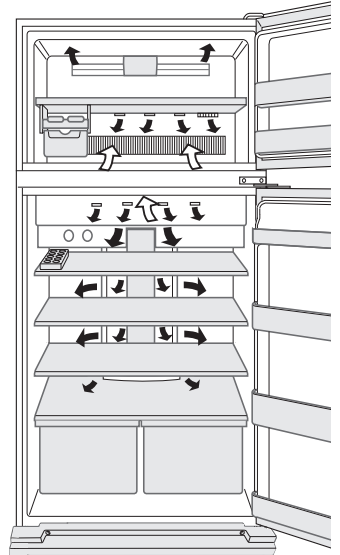

← EINTRITT
→ AUSTRITT

Legen Sie keine Lebensmittel direkt vor die Austrittsöffnungen der Kaltluft, da diese gefrieren könnten.

PFLEGE UND REINIGUNG

VORSICHT

- Zum Austausch der Glühlampe ziehen Sie den Stecker des Kühlschranks aus der Steckdose, um einen Stromschlag zu vermeiden.
- Spritzen Sie kein Wasser auf die Außen- oder Innenwände. Dies kann zu Rost und zur Verschlechterung der elektrischen Isolierung führen.

WICHTIGER HINWEIS

Beachten Sie folgende Hinweise, um Risse an den Innenflächen und den Kunststoffteilen zu vermeiden.

- Wischen Sie ölige Nahrungsmittelreste von Kunststoffteilen ab.
- In manchen Mitteln enthaltene Chemikalien können Beschädigungen verursachen; verwenden Sie daher nur verdünntes Geschirrspülmittel (Seifenwasser).
- Sollte unverdünntes Reinigungsmittel oder Seifenwasser nicht vollständig aufgewischt werden, können dadurch Risse in den Plastikteilen hervorgerufen werden.

- 1 Entfernen Sie Ausstattung wie z.B. Abstellfächer aus Kühlraum und Tür. Spülen Sie mit klarem Wasser ab. (Das Obst- und Gemüsefach kann nicht entfernt werden.)
- 2 Reinigen Sie den Kühlschrank innen mit einem in warmen Seifenwasser getauchten Tuch. Verwenden Sie dann kaltes Wasser, um das Seifenwasser abzuwischen.
- 3 Wischen Sie den Kühlschrank außen bei Bedarf mit einem weichen Tuch ab.
- 4 Reinigen Sie die magnetische Türdichtung mit einer Zahnbürste und warmen Seifenwasser.

HINWEISE

- Verwenden Sie keine Hochleistungsreinigungs- oder Lösungsmittel (Lack, Farbe, Politurpulver, Benzin, kochendes Wasser, etc.), um den Kühlschrank vor Schäden zu bewahren.
- Wenn die Stromversorgung unterbrochen wird, warten Sie mindestens 5 Minuten, bevor Sie den Kühlschrank wieder an das Stromnetz schließen.
- Die Glasböden wiegen jeweils etwa 3kg. Halten Sie sie beim Herausnehmen oder Tragen gut fest.
- Lassen Sie im Kühlschrank nichts fallen, und stoßen Sie nicht an die Innenwand. Die Oberfläche der Innenwand kann sonst Risse bekommen.

Abtauen

Das Abtauen erfolgt automatisch durch ein spezielles Energiesparsystem.

Durchbrennen der Kühlteil-Lampe

Zum Austausch der Kühlteil-Lampe wenden Sie sich bitte an eine von SHARP zugelassene Servicestelle. Die Lampe darf nur von qualifiziertem Servicepersonal ersetzt werden.

Ausschalten des Kühlschranks

Falls Sie Ihren Kühlschrank bei längerer Abwesenheit ausschalten, entfernen Sie sämtliche Lebensmittel und reinigen Sie den Kühlschrank innen gründlich. Ziehen Sie den Stecker aus der Steckdose und öffnen Sie beide Türen.

BEVOR SIE DIE SHARP-SERVICESTELLE RUFEN

Bitte kontrollieren Sie folgende Punkte, bevor Sie sich an die SHARP-Servicestelle wenden.

Problem	Lösung
Die Außenseite des Gehäuses ist bei Berührung heiß.	Das ist normal. Das heiße Rohr befindet sich in dem Gehäuse, um die Bildung von Tau zu verhindern.
Wenn der Kühlschrank Geräusche macht.	Es ist normal, wenn beim Betrieb des Kühlschranks folgende Geräusche auftreten. <ul style="list-style-type: none"> • Lautes Geräusch beim Anlaufen des Kompressors --- Wird nach einer Weile schwächer. • Lautes Geräusch einmal täglich am Kompressor --- Anlaufgeräusch unmittelbar nach dem automatischen Abtauen. • Geräusch fließender Flüssigkeit (Gurgeln, Zischen) --- Geräusch des umlaufenden Kühlmittels (kann zeitweise lauter werden). • Knackendes oder knirschendes Geräusch, quietschendes Geräusch --- Geräusche, die beim temperaturbedingten Dehnen und Zusammenziehen der Innenwände und -teile auftreten.
Reif oder Tau bildet sich innerhalb oder außerhalb des Kühlschranks.	Dies kann in einem der folgenden Fälle passieren. Benutzen Sie ein feuchtes Tuch, um Reif wegzuwischen, und ein trockenes Tuch, um Tau wegzuwischen. <ul style="list-style-type: none"> • Bei hoher Außenfeuchtigkeit. • Wenn die Tür oft geöffnet und geschlossen wird. • Wenn sehr feuchtigkeitshaltende Nahrungsmittel gelagert werden. (Einpacken ist erforderlich.)
Die Lebensmittel im Kühlabteil frieren.	<ul style="list-style-type: none"> • Wird der Kühlschrank lange Zeit mit auf MAX gestellter Temperaturregelung betrieben? • Bei niedriger Umgebungstemperatur können gelagerte Lebensmittel gefrieren, auch wenn die Regelung der Kühlabteilstemperatur auf MIN steht.
Es riecht in dem Abteil.	<ul style="list-style-type: none"> • Lebensmittel mit starkem Geruch müssen eingepackt werden. • Die desodorierende Einheit kann nicht den ganzen Geruch entfernen.
Der Türalarm hört nicht auf.	<ul style="list-style-type: none"> • Wenn der Türalarm nach dem Schließen aller Türen nicht aufhört, liegt ein Defekt vor. Wenden Sie sich an den Sharp-Kundendienst. <p>Verfahren zum kurzzeitigen Unterbrechen des Türalarms. Stellen Sie beide Temperaturregelknöpfe gleichzeitig entsprechend der folgenden Schritte ein.</p> <p>(Stellen Sie ① ~ ③ innerhalb von 20 Sekunden ein)</p> <ol style="list-style-type: none"> ① Stellen Sie auf MIN ein ② Stellen Sie auf MAX ein ③ Stellen Sie zurück auf MED ein <p>• Der Türalarm ertönt nach etwa 2 Tagen erneut.</p>

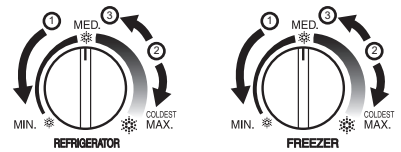

WENN DAS PROBLEM NICHT ZU BEHEBEN IST

Wenden Sie sich an eine von SHARP zugelassene Servicestelle.

D

WAARSCHUWING

- Deze koelkast bevat een ontvlambaar koelmiddel (R600a: isobutaan) en een isolatieblaasgas (cyclopentaan). Neem de volgende punten in acht om ontsteking en explosie te voorkomen.
 - In het koelsysteem dat zich achter en binnenin de koelkast bevindt, zit een koelmiddel. Let op dat er geen scherpe voorwerpen in contact komen met het koelsysteem.
 - Gebruik geen mechanische of andere hulpmiddelen om het onttdooiingsproces te versnellen. (Deze koelkast is uitgerust met een systeem voor automatisch onttdooien.)
 - Gebruik geen elektrische apparatuur binnenin de koelkast.
 - Gebruik uitsluitend de voorgeschreven onderdelen voor het lichtje in het koelgedeelte.
 - Blokkeer niet de openingen die in de omtrek van de koelkast zijn.
 - Gebruik geen ontvlambare sprays, zoals spuitverf in de buurt van de koelkast. Dit kan een explosie of een brand veroorzaken.
 - Als er een lek in het koelsysteem komt, mag u niet het stopcontact aanraken of een open vlam gebruiken. Open het raam en ventileer de kamer. Neem vervolgens contact op met een door SHARP erkende servicemonteur.
 - Zorg dat de koelkast op de juiste wijze wordt weggegooid. Breng de koelkast naar een herwinningsplaats voor brandbaar koelmiddel en isolatieblaasgas.
- Bewaar geen zeer vluchtige en ontvlambare materialen zoals ether, benzine, propaangas, spuitbussen, lijm en onverdunde alcohol etc. in de koelkast. Deze materialen kunnen ontploffen.
- Stof op de netstekker kan tot brand leiden. Veeg dit er voorzichtig af.
- Voer niet zelf reparaties aan deze koelkast uit. Alleen gekwalificeerde reparateurs mogen deze demonteren of repareren omdat zich anders elektrische schokken, brand of ongevallen kunnen voordoen.
- Zorg ervoor dat de koelkast geen gevaar vormt voor kinderen wanneer de koelkast wordt opgeslagen voor verwijdering. (Verwijder bijvoorbeeld de magnetische deursluiting zodat een kind zich niet in de koelkast kan opsluiten.)

LET OP

- Raak de compressor en de omringende onderdelen niet aan, aangezien deze zeer heet worden na inschakeling en bovendien kunnen de metalen randen letsel veroorzaken.
- Raak niet met natte handen voedsel of metalen bakjes in het vriesgedeelte aan. Dit kan namelijk resulteren in bevroering van uw handen.
- Gebruik geen verlengsnoer of adapter.
- Zet geen flessen en drankblikjes in de vriezer. Deze kunnen barsten als ze bevroeren.
- Controleer of de stroomkabel niet werd beschadigd tijdens de installatie of na een verplaatsing. Stop de netstekker niet in het stopcontact wanneer de netstekker of stroomkabel los zit. Er kan zich een elektrische schok of brand voordoen.
- Trek niet aan het netsnoer, maar pak de stekker beet, wanneer u de stekker uit het stopcontact. Door aan het snoer te trekken kunt u een elektrische schok krijgen of kan er brand ontstaan.
- Ventileer de ruimte door bijvoorbeeld een raam te openen wanneer er gas heeft gelekt. Raak de koelkast of het stopcontact niet aan.
- Plaats geen voorwerpen met vloeistof of wankel voorwerpen op de koelkast.

BELANGRIJK

- Indien het netsnoer beschadigd is, dient u dit enkel te laten vervangen door een door SHARP erkende servicemonteur. Dit is namelijk een speciaal snoer.
- Dit apparaat kan worden gebruikt door kinderen vanaf 8 jaar en personen met verminderde fysieke, zintuiglijke of mentale capaciteiten of een gebrek aan ervaring en kennis, als ze toezicht of instructies krijgen over het gebruik van het apparaat op een veilige manier en de mogelijke gevaren begrijpen. Kinderen mogen niet met het apparaat spelen. Reiniging en gebruikersonderhoud mag niet zonder toezicht uitgevoerd worden door kinderen.

Informatie over afvalverwijdering voor gebruikers (particuliere huishoudens)



Let op:
Uw product is van dit merkteken voorzien. Dit betekent dat afgedankte elektrische en elektronische apparatuur niet samen met het normale huisafval mogen worden weggegooid. Er bestaat een afzonderlijk inzamelingsstelsel voor deze producten.

1. In de Europese Unie

Let op: Deze apparatuur niet samen met het normale huisafval weggoien! Afgedankte elektrische en elektronische apparatuur moet gescheiden worden ingezameld conform de wetgeving inzake de verantwoorde verwerking, terugwinning en recycling van afgedankte elektrische en elektronische apparatuur.

Na de invoering van de wet door de lidstaten mogen particuliere huishoudens in de lidstaten van de Europese Unie hun afgedankte elektrische en elektronische apparatuur kosteloos* naar hiertoe aangewezen inzamelingsinrichtingen brengen*. In sommige landen* kunt u bij de aanschaf van een nieuw apparaat het oude product kosteloos bij uw lokale distributeur inleveren.

*) Neem contact op met de plaatselijke autoriteiten voor verdere informatie. Als uw elektrische of elektronische apparatuur batterijen of accumulatoren bevat dan moet u deze afzonderlijk conform de plaatselijke voorschriften weggooien.

Door dit product op een verantwoorde manier weg te gooien, zorgt u ervoor dat het afval de juiste verwerking, terugwinning en recycling ondergaat en potentiële negatieve effecten op het milieu en de menselijke gezondheid worden voorkomen die anders zouden ontstaan door het verkeerd verwerken van het afval.

2. In andere landen buiten de Europese Unie

Als u dit product wilt weggooien, neem dan contact op met de plaatselijke autoriteiten voor informatie omtrent de juiste verwijderingsprocedure.

Voor Zwitserland: U kunt afgedankte elektrische en elektronische apparatuur kosteloos bij de distributeur inleveren, zelfs als u geen nieuw product koopt. Aanvullende inzamelingsinrichtingen zijn vermeld op de startpagina van www.swico.ch of www.sens.ch.

WAARSCHUWING

- Plaats de koelkast niet op een vochtige of natte plaats; hierdoor kan de elektrische isolatie beschadigen en een lek ontstaan. Ook kan condensatie zich verzamelen op de buitenkant van de koelkast en roest veroorzaken.

1 Zorg voor voldoende ventilatieruimte rond de koelkast.

- De afbeelding toont de vereiste minimumafstand om de koelkast te installeren. De afmeting voor het energieverbruik is uitgevoerd onder andere ruimteomstandigheden.
- Door de afstand te vergroten kan de koelkast gebruikt worden met een lager energieverbruik.
- Als de koelkast wordt gebruikt met minder ruimte dan in de figuur wordt aangegeven, kan dit een verhoging van de temperatuur, lawaai en storingen in het apparaat veroorzaken.
- De afstand tussen de achterkant van de koelkast en de muur moet 60 mm of meer en minder dan 75 mm zijn. Als de ruimte breder is dan 75 mm kunt u gewond raken door het aanraken van de compressor en bijkomende onderdelen die extreem heet zijn tijdens de werking.

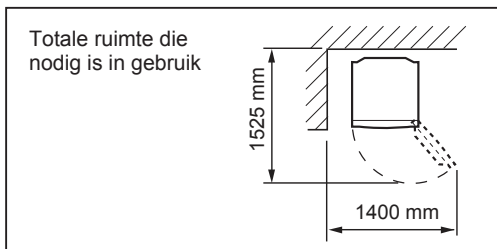
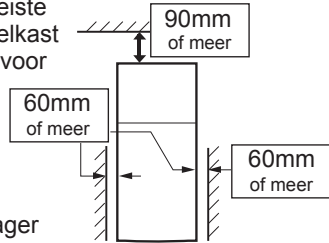

2 Gebruik de twee voorste stelvoetjes om te verzekeren dat de koelkast stevig en plat op de grond staat.

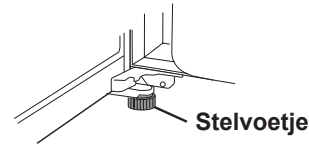

3 Verwijder de 2 schroeven van de onderkant van de behuizing en monteer dan de plint (deze is in het koelgedeelte van de koelkast) met de 2 schroeven die u zojuist hebt verwijderd.

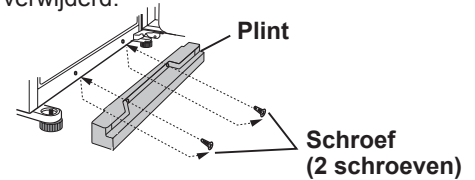

N.B.

- Plaats de koelkast zodanig dat de stekker toegankelijk is.
- Plaats de koelkast niet in het zonlicht.
- Plaats de koelkast niet direct naast apparaten die warmte afgeven.
- Plaats de koelkast-vriezer niet rechtstreeks op de grond. Zorg voor een stevige ondersteuning.

Wanneer de koelkast vervoerd moet worden

- De zwenkwieltjes maken het mogelijk de koelkast heen en weer te bewegen.
- Draag de koelkast aan de handgrepen die aan de achterkant en de onderkant van de koelkast zijn.

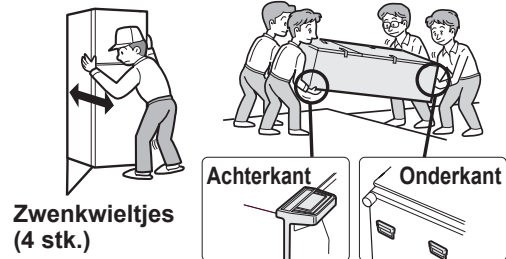

Voordat u de koelkast gebruikt

Maak de binnenkant schoon met een doek bevochtigd met warm water. Als een zeepopje wordt gebruikt, moet u dit naderhand goed wegvegen met water.

TEMPERATUURINDICATOR

De koelkast is voorzien van een temperatuurindicator in het koelkastgedeelte om u de mogelijkheid te bieden de gemiddelde temperatuur in de koudste zone te regelen.

Koudste zone

Het symbool geeft de koudste zone in het koelkastgedeelte aan. (Het deurvak dat op dezelfde hoogte is, bevindt zich niet in de koudste zone.)

Symbool



Controleren van de Temperatuur in de koudste zone

Voer regelmatig controles uit om te kijken of de temperatuur in de koudste zone correct is. Stel indien nodig de koeltemperatuur in.

Om een juiste temperatuur in het toestel te handhaven, moet u controleren of de temperatuurindicator altijd BLAUW is. Als de temperatuurindicator WIT is, betekent dit dat de temperatuur te hoog is. Verhoog in dit geval de instelling voor de koeltemperatuur en wacht ongeveer 6 uur voordat u de temperatuurindicator opnieuw controleert.

BLAUW



Juiste instelling

WIT



Temperatuur is te hoog, stel koeltemperatuur in.

N.B.

- De interne temperatuur van de koelkast-vriezer hangt van diverse factoren af, zoals de temperatuur in de kamer, de hoeveelheid voedsel en het aantal keren dat de deur geopend is.
- Wanneer er vers voedsel is geplaatst of als de deur een tijdje open heeft gestaan, is het normaal dat de temperatuurindicator WIT is.

BESCHRIJVING

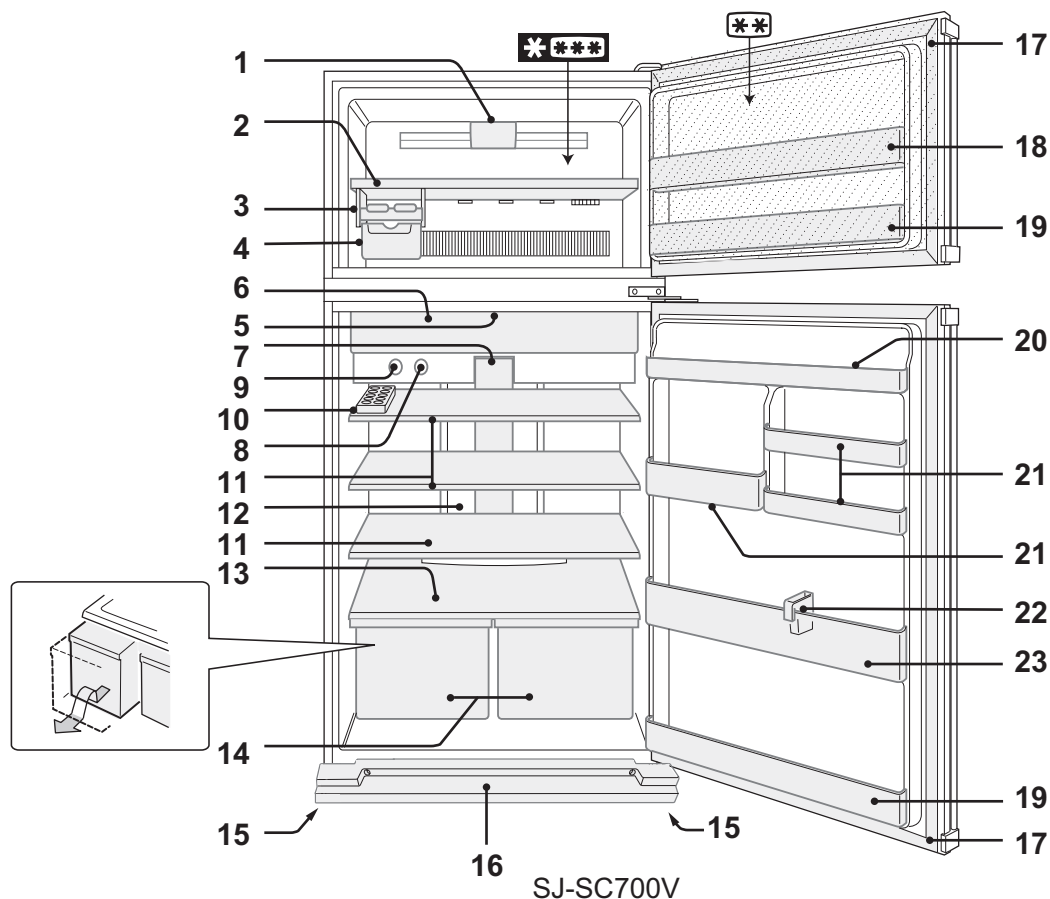

Het 2-sterren gedeelte ****** is alleen voor het bewaren van diepvriesvoedsel.

- 1. LED-lampje vriezer**
- 2. Vriezerplank**
- 3. Ijsblokjesmaker**
- 4. Ijsblokjesbak**
- 5. Geurverdrivingseenheid**
Verdere handelingen en onderhoud zijn niet nodig.
- 6. Vershoudlade en -deur**
- 7. LED-lampje koelkast (Blauw & wit)**
- 8. Temperatuurregelaar vriezer**
- 9. Temperatuurregelaar koelkast**
- 10. Eierhouder & stopper**
De stopper verwijderen
1) Trek de koelkastplank een beetje naar u toe.
2) Verplaats de stopper naar het midden van de plank en kantel deze naar boven.
- 11. Koelkastplanken**
(SJ-SC680V : 2 stk. / SJ-SC700V : 3 stk.)
- 12. Hybride koelpaneel**
Het paneel wordt van achteren gekoeld, wat betekent dat het ook het koelkastgedeelte indirect koelt. Op deze manier zal het voedsel geleidelijk kouder worden, zonder dat het aan een koude luchtstroom wordt blootgesteld.
- 13. Fruit- en groenteplank**
- 14. Fruit- en groentela**
- 15. Stelvoetjes**
- 16. Plint**
- 17. Magnetische deursluitingen (2 stk.)**
- 18. Flexibel opbergvak**
Voedsel met een grote omvang (bv. pizzadozen) kan worden opgeborgen door de scheidingswand in de bodem van het opbergvak op te heffen.
- 19. Deurvakken (2 stk.)**
- 20. Koelkastvak**
- 21. Opbergvakken**
SJ-SC700V SJ-SC680V
groot
- 22. Flessenstopper / Steun**
Voorkomt omvallen van flessen e.d. In dit vakje kunnen tevens lange etenswaren worden opgeborgen.
- 23. Flessenhouder**

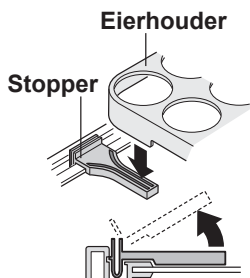
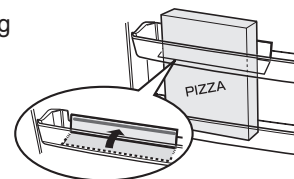

N.B. (Alleen voor de SJ-SC700V)
Wissel het rechter en linker opbergvak niet om.

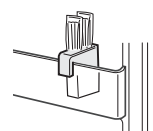

GEBRUIK

Instellen van de temperatuur

Instelbaar door aan elke knop te draaien.

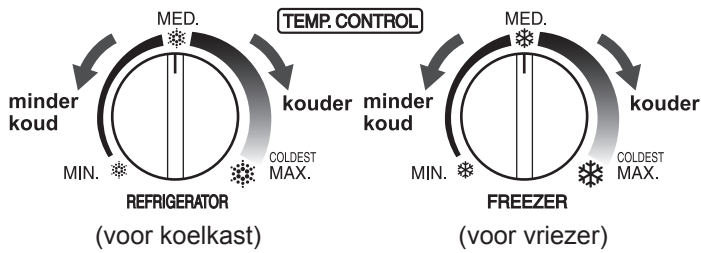

Tips voor het maken van ijs

- 1 Maak de ijsblokjestrays niet te vol omdat de ijsblokjes dan aan elkaar kunnen vriezen.
- 2 Draai als de ijsblokjes klaar zijn de hendel met de klok mee om de ijsblokjes in de ijsblokjesbak te laten vallen.

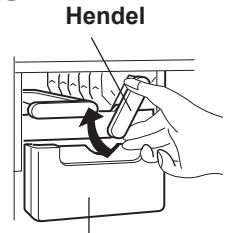

N.B.

Maak geen ijs in de ijsblokjesbak en giet er geen olie in. De bak zou anders kunnen barsten.

Ijsblokjesbak

Deuralarm

Wanneer u de koelkast- of vriezerdeur open laat staan, zal het deuralarm klinken.

- Het deuralarm klinkt ongeveer 1 minuut nadat de deur geopend is en opnieuw na 1 minuut (eenmaal in beide gevallen).
- Als u de deur ongeveer 3 minuten open laat staan, zal het alarm continu klinken.

"Plasmacluster" ionisator

De "Plasmacluster" ionisator begint automatisch te werken wanneer de koelkast wordt ingeschakeld.

Opmerkingen betreffende de werking van de "Plasmacluster" ionisator

De ionisator in uw koelkast verspreidt ionenclusters, hetgeen collectieve massa's van positieve en negatieve ionen zijn, in het koelkastcompartiment. Deze ionenclusters verminderen de zwevende schimmels, en bacteriën.

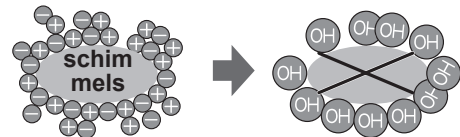

- De koelkast kan een kenmerkende geur hebben. Dit is de ozongeur die wordt afgegeven door de ionisator. De hoeveelheid ozon is minimaal.

NL

Tips voor het besparen van energie

- Houdt zoveel mogelijk ruimte rond de koelkast vrij voor ventilatie.
- Houd uw koelkast uit direct zonlicht en plaats deze niet naast een warmtegenererend apparaat.
- Open de deur van uw koelkast zo kort mogelijk.
- Warme etenswaren moeten eerst afkoelen voordat ze in de koelkast worden gezet.
- Verdeel het voedsel gelijkmatig over de planken zodat de gekoelde lucht optimaal kan circuleren.

De hoeveelheid stroomverbruik van dit model is gemeten volgens de internationale standaard voor koelkastprestaties.

Als de koelkast wordt gebruikt zonder deze accessoires [Ijsblokjesmaker, Ijsblokjesbak], zal hij werken onder de meest energiebesparende omstandigheden.

- De hoeveelheid stroomverbruik van dit model is gemeten zonder deze accessoires zoals is weergegeven op de figuur rechts.

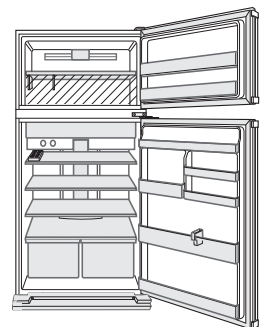

- De hoeveelheid stroomverbruik van dit model is gemeten onder de volgende ruimteomstandigheden zoals weergegeven in de figuur rechts.

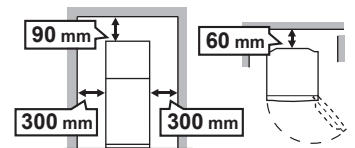

OPBERGEN VAN VOEDSEL

Voedsel zal minder snel bederven bij lage temperaturen. Voor een maximale levensduur van voedsel, dient het voedsel bij aankoop zo vers mogelijk te zijn. Zie de volgende punten voor een maximale levensduur van voedsel.

- Zorg dat reeds bereid voedsel altijd goed is verpakt of in een luchtdichte bak wordt geplaatst.
- Om vochtverlies te beperken, moeten groenten en fruit los in plastic worden verpakt, bijvoorbeeld plastic folie of zakken (niet dichtplakken) en in de fruit- en groentela worden gelegd.
- Eieren moeten in de eierhouder worden geplaatst.
- Verdeel het voedsel gelijk over de verschillende planken zodat een optimale koeling wordt verkregen.
- Laat warme spijzen afkoelen voor deze in de koelkast te zetten. Hete spijzen doen de temperatuur in de kast stijgen en verhogen het risico dat voedsel bederft.
- Blokkeer de in- en uitlaat van het circulatiecircuit voor koude lucht niet met voedsel of bakjes omdat dan het voedsel in de rest van de koelkast niet gelijkmatig gekoeld wordt.
- Houd de deur goed gesloten.

Voor het optimaal invriezen

- Het in te vriezen voedsel moet vers zijn.
- Vries kleine hoeveelheden tegelijkertijd in om deze sneller te doen bevriezen.
- Voedsel moet juist worden afgedicht, strak worden afgedicht of worden afgedekt.
- Plaats het voedsel gelijkmatig in het vriesvak.
- Plak labels met de vereiste informatie op de zak of bak zodat u bijvoorbeeld weet wanneer het voedsel is ingevroren.

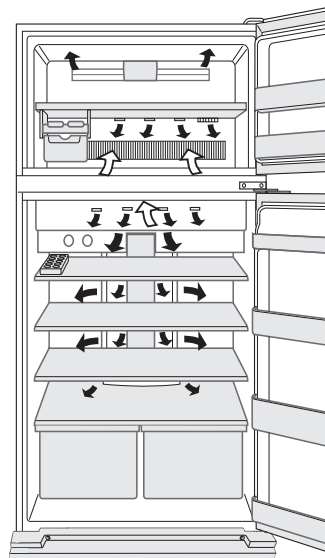

← IN
→ UIT

Zet geen voedsel recht voor de koude-lucht-uitlaat. Hierdoor kan het voedsel bevriezen.

ONDERHOUD EN SCHOONMAKEN

WAARSCHUWING

- Trek de stekker van de koelkast uit het stopcontact om een elektrische schok te voorkomen.
- Spat geen water water rechtstreeks op de buitenkant of het interieur. Dit kan tot roestvorming en aantasting van de elektrische isolatie leiden.

BELANGRIJK

Volg deze tips om barsten in de interne bekleding en plastic onderdelen te voorkomen.

- Veeg olie- of vetresten van voedsel van de plastic onderdelen.
- Sommige huishoudelijke schoonmaakmiddelen kunnen schade veroorzaken. Gebruik dus alleen een sopje met afwasmiddel (zeepwater).
- Als een onverdund reinigingsmiddel wordt gebruikt of als het zeepwater niet grondig wordt weggeveegd, kunnen er barsten in het plastic komen.

1 Haal de accessoires zoals koelkastplanken uit de kast en de deur. Maak ze schoon met warm sopje van afwasmiddel, spoel ze af en maak ze droog. (Enkel de fruit- en groentep plank kan niet worden verwijderd.)

2 Maak de binnenkant schoon met een doek gedrenkt in een warm sopje van afwasmiddel. Gebruik vervolgens koud water om het zeepwater weg te vegen.

3 Maak de buitenkant schoon met een zachte doek als hij vuil is.

4 Maak de magnetische deursluiting schoon met een tandenborstel en een warm sopje van afwasmiddel.

N.B.

- Om schade aan uw koelkast te voorkomen, gebruikt u best geen zwaar reinigingsmiddel of oplosmiddel (lak, verf, schuurmiddelen, benzine, kokend water enz.).
- Als de stekker uit het stopcontact wordt gehaald, wacht dan minimaal 5 minuten voordat u de stekker opnieuw insteekt.
- De glasplanken wegen ongeveer 3kg per stuk. Houd de planken stevig vast wanneer u deze verwijderd of aanbrengt.
- Laat geen voorwerpen in de koelkast vallen en sla ook niet tegen de binnenwand. Dit kan namelijk resulteren in scheuren in de binnenwand.

Ontdooien

Ontdooien geschiedt geheel automatisch dankzij een uniek, energiebesparend systeem.

Als de interieurlamp gesprongen is

Neem contact op met de door SHARP goedgekeurde servicemonteur om de lamp te laten vervangen. De lamp mag uitsluitend door vakkundig onderhoudspersoneel worden vervangen.

Uitschakelen van de koelkast

Verwijder al het voedsel en reinig de koelkast goed alvorens deze uit te schakelen wanneer u bijvoorbeeld voor langere tijd van huis bent (bijvoorbeeld bij vakanties). Trek de stekker van het netsnoer uit het stopcontact en laat alle deuren open.

ALVORENS VOOR REPARATIE TE BELLEN

Controleer de volgende punten voor u om reparatie verzoekt.

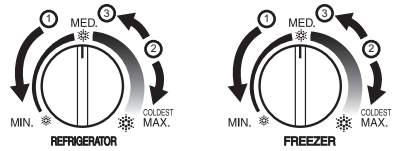
Probleem	Oplossing
De buitenkant van de koelkast voelt heet aan.	Het is normaal. In de koelkast is een hete pijp die voorkomt dat condens wordt gevormd.
Wanneer de koelkast lawaai maakt.	Het is normaal voor de koelkast om de volgende geluiden te maken. <ul style="list-style-type: none"> • Lawaai van de compressor wanneer deze begint te werken --- Dit geluid wordt na een tijdje minder. • Lawaai van de compressor een keer per dag --- Bedrijfsgeluid direct na het automatisch ontdooien. • Geluid van stromende vloeistof (gorgelen, bruisen) --- Dit is het geluid van de koelvloeistof in de leidingen (van tijd tot tijd kan dit geluid sterker worden). • Kraken of knarsen, piepend geluid --- Dit geluid wordt veroorzaakt door het uitzetten en inkrimpen van de binnenwanden en de interne onderdelen tijdens het afkoelen.
Er is ijsvorming of condens binnen of buiten de koelkast.	Dit kan zich voordoen in een van de volgende gevallen. Veeg ijsvorming weg met een vochtige doek en condens met een droge doek. <ul style="list-style-type: none"> • Wanneer de omgevingsvochtigheid te hoog is. • Wanneer de deur vaak open en dicht wordt gedaan. • Wanneer voedsel wordt bewaard dat veel vocht bevat. (Verpakken is vereist.)
Het voedsel in de koelruimte bevriest.	<ul style="list-style-type: none"> • Staat de koelkast gedurende lange tijd aan met een insteltemperatuur voor de koelruimte op MAX? • Bij een zeer lage omgevingstemperatuur zou voedsel kunnen bevriezen, ook al is de temperatuur van de koelruimte ingesteld op MIN.
Het ruikt in de koelkast.	<ul style="list-style-type: none"> • Het is nodig voedsel met een sterke geur te verpakken. • De geurverdrivingseenheid kan de geur niet volledig verwijderen.
Deuralarm stopt niet.	<ul style="list-style-type: none"> • Als het deuralarm niet stopt na het sluiten van alle deuren is er sprake van een defect. Neem contact op met het Sharp servicecentrum voor hulp. <p>Methode om het deuralarm tijdelijk te stoppen. Stel beide temperatuurregelaars tegelijkertijd als volgt in. (Stel ① ~ ③ binnen 20 seconden in)</p> <ol style="list-style-type: none"> ① 1Stel in op MIN ② 1Stel in op MAX ③ 1Keer terug naar MED  <ul style="list-style-type: none"> • Het deuralarm zal na ongeveer 2 dagen weer afgaan.

INDIEN DE KOELKAST ECHT NIET JUIST WERKT

Raadpleeg een erkende SHARP handelaar of de plaats van aankoop.

OSTRZEŻENIE

- Lodówka zawiera palny czynnik chłodzący (R600a: izobutan) i wybuchowy gaz izolacyjny (cyklopentan). Aby nie dopuścić do zapłonu i wybuchu, należy przestrzegać poniższych zasad.
 - System chłodzący znajdujący się z tyłu i wewnątrz lodówki wykorzystuje czynnik chłodzący. Nie należy dotykać systemu chłodzącego ostrymi przedmiotami.
 - W celu przyspieszenia procesu rozmrażania nie używaj urządzeń mechanicznych lub innych. (Lodówka posiada system automatycznego rozmrażania.)
 - Nie należy używać urządzeń elektrycznych wewnątrz lodówki.
 - Używaj jedynie zalecanych części dla oświetlenia komory lodówki.
 - Nie należy blokować otworów w obudowie lodówki.
 - Nie używaj łatwopalnych sprayów takich jak farba w sprayu w pobliżu lodówki. Może to spowodować wybuch lub pożar.
 - W przypadku przebicia systemu chłodzącego nie należy dotykać gniazdka elektrycznego w ścianie ani korzystać z otwartego ognia. Należy otworzyć okno i przewietrzyć pomieszczenie. Następnie należy skontaktować się z punktem serwisowym autoryzowanym przez firmę SHARP w celu wykonania naprawy serwisowej.
 - Lodówkę należy usunąć w odpowiedni sposób. Należy dostarczyć lodówkę do punktu recyklingu przystosowanego do obróbki palnych i wybuchowych gazów.
- Nie przechowuj silnie lotnych i łatwopalnych materiałów takich jak eter, benzyna, gaz propan, aerozole w pojemnikach, kleje, czysty alkohol itp. Materiały te mogą eksplodować.
- Nagromadzenie się kurzu na wtyczce przewodu zasilającego może spowodować pożar. Dokładnie wycieraj kurz.
- Nie próbuj zmieniać konstrukcji niniejszej lodówki. Aby uniknąć pożaru, porażenia prądem elektrycznym lub wypadku.
- Dopilnuj by lodówka nie stanowiła zagrożenia dla dzieci podczas przechowywania do utylizacji (np. usuń magnetyczne uszczelki drzwi, żeby zapobiec ewentualnemu zatrzaśnięciu dziecka.)

ŚRODKI OSTROŻNOŚCI

- Nie dotykaj zespołu sprężarki ani części zewnętrznych, ponieważ nagrzewają się one podczas pracy lodówki, a metalowe brzegi mogą spowodować uszkodzenie ciała.
- Nie należy dotykać żywności ani metalowych pojemników w komorze zamrażarki wilgotnymi rękami. Może to spowodować odmrożenie.
- Nie korzystaj z przedłużacza ani wtyczek rozdzielających.
- Nie stawiaj napojów w butelkach ani napojów w puszkach w zamrażarce, ponieważ mogą pęknąć po zamrożeniu.
- Sprawdź, czy przewód zasilający nie został uszkodzony podczas instalacji lub transportu. Jeśli wtyczka lub przewód zasilający są luźne, nie podłączaj wtyczki do gniazdka. Istnieje ryzyko porażenia prądem lub pożaru.
- Gdy odłączasz lodówkę od sieci, ciągnij za wtyczkę a nie za przewód. Ciągnięcie za przewód może spowodować porażenie prądem elektrycznym lub pożar.
- W przypadku ulatniania się gazu, dokładnie wywietrz pomieszczenie otwierając okna itp. Nie dotykaj lodówki ani gniazdka elektrycznego w ścianie.
- Nie stawiaj na lodówce przedmiotów niestabilnych lub zawierających płyn.

WAŻNE

- Jeśli uszkodzisz izolację przewodu zasilającego, musisz wymienić go w autoryzowanym punkcie SHARP, ponieważ wymagany jest specjalny przewód.
- To urządzenie może być używane przez dzieci od 8 lat wzwyż oraz osoby o ograniczonych możliwościach fizycznych, zmysłowych bądź umysłowych lub nieposiadające odpowiedniej wiedzy i doświadczenia, jeśli są one pod nadzorem lub otrzymały instrukcje dotyczące bezpiecznej obsługi urządzenia i rozumieją powiązane z obsługą zagrożenia. Dzieci nie powinny bawić się urządzeniem. Czyszczenie i konserwacja nie powinny być wykonywane przez dzieci bez nadzoru.

Informacje dla użytkowników (prywatne gospodarstwa domowe) dotyczące usuwania odpadów



Uwaga:
Państwa produkt oznaczony jest tym symbolem. Oznacza to, że zużytego sprzętu elektrycznego i elektronicznego nie należy łączyć z odpadami z gospodarstw domowych. Dla tego typu produktów istnieje odrębny system zbiórki odpadów.

1. W krajach Unii Europejskiej

Uwaga: Jeśli chcą Państwo usunąć to urządzenie, prosimy nie używać zwykłych pojemników na śmieci!

Zużyty sprzęt elektryczny i elektroniczny należy usuwać oddzielnie, zgodnie z wymogami prawa dotyczącymi odpowiedniego przetworzenia, odzysku i recyklingu zużytego sprzętu elektrycznego i elektronicznego. Po wdrożeniu przepisów unijnych w Państwach Członkowskich prywatne gospodarstwa domowe na terenie krajów UE mogą bezpłatnie* zwracać zużyty sprzęt elektryczny i elektroniczny do wyznaczonych punktów zbiórki odpadów. W niektórych krajach* można bezpłatnie zwrócić stary produkt do lokalnych punktów sprzedaży detalicznej pod warunkiem, że zakupią Państwo podobny nowy produkt.
*) W celu uzyskania dalszych informacji na ten temat należy skontaktować się z lokalnymi władzami.

Jeśli zużyty sprzęt elektryczny i elektroniczny jest wyposażony w baterie lub akumulatory, należy je usunąć oddzielnie, zgodnie z wymogami lokalnych przepisów.

Jeśli ten produkt zostanie usunięty we właściwy sposób, pomogą Państwo zapewnić, że odpady zostaną poddane przetworzeniu, odzyskowi i recyklingowi, a tym samym zapobiec potencjalnym negatywnym skutkom dla środowiska naturalnego i zdrowia ludzkiego, które w przeciwnym razie mogłyby mieć miejsce na skutek niewłaściwej obróbki odpadów.

2. Kraje pozaunijne

Jeśli chcą Państwo pozbyć się produktu, należy skontaktować się z władzami lokalnymi i uzyskać informacje na temat prawidłowej metody usunięcia produktu.

Szwajcaria: Zużyty sprzęt elektryczny i elektroniczny można bezpłatnie zwrócić do punktu sprzedaży, nawet jeżeli nie dokonuje się zakupu nowego urządzenia. Inne punkty zbiórki odpadów są wymienione na witrynach internetowych www.swico.ch i www.sens.ch.

OSTRZEŻENIE

- Nie instaluj lodówki w wilgotnym lub mokrym miejscu może to spowodować uszkodzenie izolacji i nieuszczelnność. Wilgoć może ponadto osadzać się na ścianie komory i spowodować korozję.

1 Należy zachować odpowiednią przestrzeń wokół lodówki pozwalającą na wentylację.

- Na rysunku przedstawiono minimalną wymaganą przestrzeń do instalacji lodówki. Zużycie energii zależy od ilości wolnego miejsca.
- Przy zachowaniu większej przestrzeni, lodówka może zużywać mniejszą ilość energii.
- Korzystanie z lodówki w przestrzeni mniejszej niż pokazana na rysunku poniżej może spowodować wzrost temperatury wewnątrz, hałas i awarię.
- Odstęp pomiędzy tyłem lodówki a ścianą powinien wynosić 60 mm lub więcej, ale mniej niż 75 mm. Jeśli odstęp jest większy niż 75 mm, można doznać obrażeń poprzez dotknięcie sprężarki i jej części zewnętrznych, które są bardzo gorące podczas pracy.

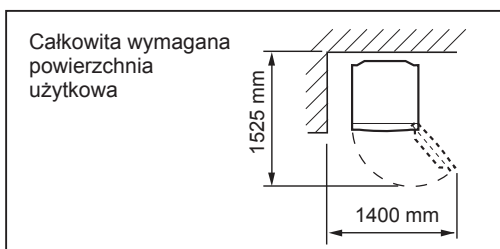
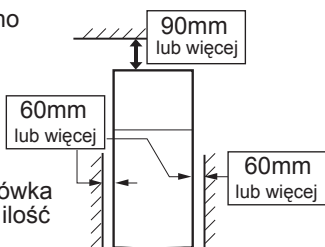

2 Użyj dwóch regulowanych przednich nóg, żeby zapewnić stabilne ustawienie lodówki na podłodze.

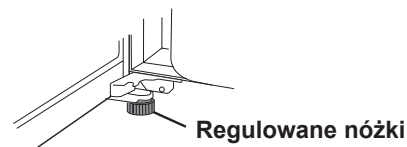

3 Odkręć 2 śruby w dolnej części obudowy, następnie zamocuj maskownicę nóg (umieszczoną w komorze lodówki) 2 wykręconym śrubami.

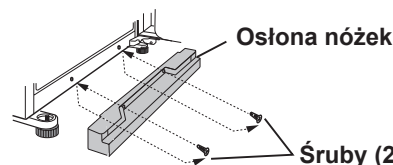

UWAGA

- Ustaw swoją lodówkę tak, by wtyczka była łatwo dostępna.
- Nie narażaj lodówki na bezpośrednie światło słoneczne.
- Nie umieszczaj lodówki blisko obiektów wydzielających ciepło.
- Nie ustawiaj bezpośrednio na ziemi. Zapewnij odpowiednią podstawę.

Podczas transportu

- Kółka pozwalają na przestawianie lodówki.
- Przenoś lodówkę trzymając ją za uchwyty z tyłu i na spodzie.

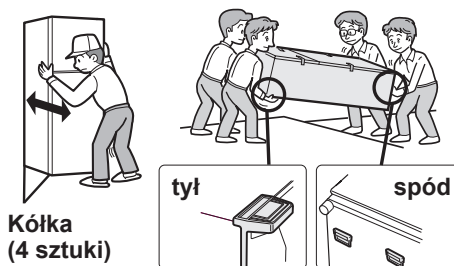

Przed rozpoczęciem obsługi lodówki

Wyczyść części wewnętrzne ściereczką zwilżoną ciepłą wodą. Jeśli używasz wody z mydłem, po umyciu dokładnie zmyj ją czystą wodą.

WSKAŹNIK TEMPERATURY

Lodówka wyposażona jest we wskaźnik temperatury w komorze lodówki, żeby umożliwić Ci kontrolę temperatury w najchłodniejszej części.

Najchłodniejsza część

Ten symbol wskazuje najchłodniejszą część w komorze lodówki. (Pojemnik w drzwiach umieszczony na tej samej wysokości nie jest najchłodniejszą częścią komory lodówki.)

Symbol



NIEBIESKI



Właściwe ustawienie

BIAŁY



Temperatura zbyt wysoka, dokonaj regulacji temperatury chłodzenia.

Sprawdzanie temperatury w najchłodniejszej części urządzenia

Aby zapewnić właściwą temperaturę w najchłodniejszej części, należy okresowo sprawdzać temperaturę i w razie potrzeby dokonywać regulacji temperatury chłodzenia.

Aby utrzymać wewnątrz urządzenia właściwą temperaturę, należy sprawdzać czy wskaźnik temperatury świeci na NIEBIESKO. Jeżeli wskaźnik temperatury świeci na BIAŁO, temperatura jest zbyt wysoka. W takim przypadku należy dokonać regulacji temperatury chłodzenia i odczekać 6 godzin przed ponownym sprawdzeniem wskazania wskaźnika temperatury.

UWAGA

- Temperatura wewnątrz lodówki zależy od różnych czynników, w tym od temperatury otoczenia, ilości przechowywanej żywnością i częstości otwierania drzwi.
- Po włożeniu żywności do lodówki lub w przypadku otwarcia drzwi na dłuższy czas wskaźnik temperatury może zmienić kolor na BIAŁY. Jest to normalne zjawisko.

OPIS CZĘŚCI

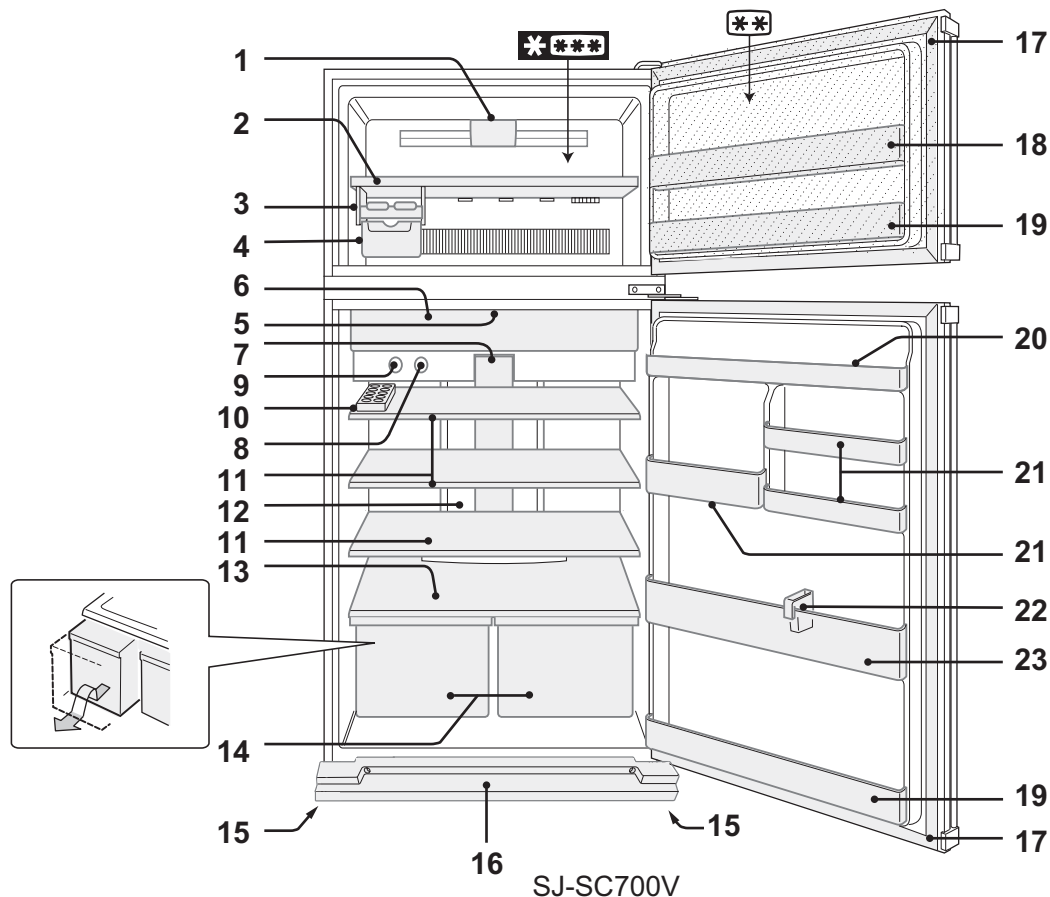

Przestrzeń oznaczona dwoma gwiazdkami (**) służy tylko do przechowywania zamrożonej żywności.

1. Oświetlenie diodą LED zamrażarki

2. Półka zamrażarki

3. Kostkarka do lodu

4. Zbiornik lodu

5. Urządzenie dezodoryzujące

Nie ma potrzeby jego czyszczenia ani obsługi.

6. Komora na świeże produkty i jej drzwi

7. Oświetlenie lodówki - dioda LED

(niebieski i biały)

8. Pokrętko regulatora temperatury zamrażania

9. Pokrętko regulatora temperatury chłodzenia

10. Foremka do przechowywania jajek i ogranicznik

Jak wyciągnąć ogranicznik

1) Pociągnij półkę w lodówce nieco do siebie.

2) Przesuń ogranicznik do środka półki i przechyl go do góry.

Foremka do przechowywania jajek

Ogranicznik

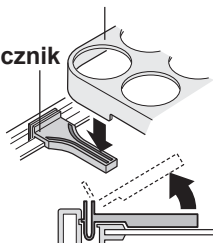

11. Półki lodówki

(SJ-SC680V : 2 sztuki / SJ-SC700V : 3 sztuki)

12. Panel chłodzenia hybrydowego

Panel chłodzony jest od tyłu, tym samym pośrednio chłodzi komorę lodówki. W ten sposób żywność chłodzona jest delikatnie bez narażania na strumienie zimnego powietrza.

13. Półka na owoce i warzywa

14. Pomieszczenie na świeże owoce i warzywa

15. Nóżki regulacyjne

16. Osłona nóżek

17. Uszczelki drzwi magnetycznych (2 sztuki)

18. Elastyczny pojemnik

Wysokie produkty żywnościowe (np. pudełko z pizzą) można przechowywać po podniesieniu przedziału dnie pojemnika.

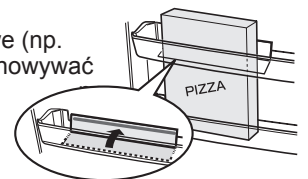

19. Pojemniki w drzwiach (2 sztuki)

20. Pojemnik lodówki

21. Pojemniki użytkowe

SJ-SC700V

SJ-SC680V

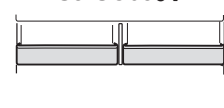
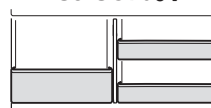

duże

UWAGA (dotyczy wyłącznie modelu SJ-SC700V)

Nie zamieniaj miejscami prawego i lewego pojemnika użytkowego.

22. Ogranicznik butelek / stojak

Chroni butelki itp. przed upadkiem. Podłużne produkty żywnościowe mogą być również przechowywane wewnątrz.

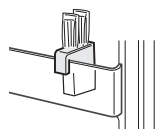

23. Pojemnik na butelki

Regulacja temperatury

Regulowane poprzez obracanie pokręteł.

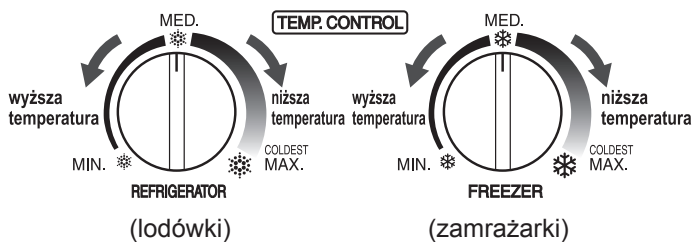

Alarm drzwi

Pozostawienie otwartych drzwi lodówki lub zamrażarki spowoduje wyemitowanie sygnału alarmu drzwi.

- Sygnał alarmu drzwi rozlega się po upływie minuty od otwarcia drzwi; sygnał rozlega się ponownie po kolejnej minucie (za każdym razem jest to pojedynczy sygnał).
- Jeżeli drzwi pozostają otwarte przez około 3 minuty, sygnał alarmu zmieni się na ciągły.

Wskazówki przy robieniu lodu

- 1 Foremek do wytwarzania lodu nie należy napełniać nadmierną ilością wody, ponieważ po zamrożeniu kostki będą pozlepiane.
- 2 Gdy lód jest gotowy, obróć pokrętko zgodnie z ruchem wskazówek zegara, aby opróżnić foremki do zbiornika na lód w komorze zamrażarki.

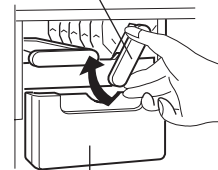

Zbiornik lodu

UWAGA

Nie rób lodu w pojemniku na lód, ani nie nalewaj do niego oleju. Pojemnik na lód może pęknąć.

Jonizator „Plasmacluster”

Jonizator „Plasmacluster” włącza się automatycznie, gdy włączysz zasilanie lodówki.

Uwagi o działaniu jonizatora „Plasmacluster”

Generator wewnątrz lodówki uwalnia jony Plasmacluster będące mieszaniną jonów dodatnich i ujemnych. Jony Plasmacluster zapobiegają tworzeniu się pleśni.

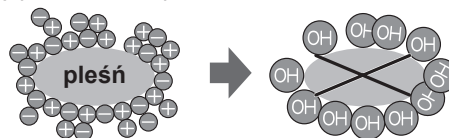

- Może pojawić się słaby zapach w lodówce. To jest zapach ozonu wytwarzanego przez jonizator. Ilość ozonu jest minimalna i szybko rozkłada się w lodówce.

Wskazówki dotyczące oszczędzania energii

- Zachowaj jak najwięcej wolnej przestrzeni wokół lodówki dla prawidłowej wentylacji.
- Trzymaj lodówkę z dala od bezpośredniego światła słonecznego, ani nie stawiaj w bezpośrednim sąsiedztwie urządzeń generujących ciepło.
- Otwieraj drzwi od lodówki na tak krótko, jak tylko to możliwe.
- Ciepłe pożywienie należy ochłodzić przed przechowywaniem.
- Poukładaj pożywienie równomiernie na półkach, aby zapewnić cyrkulację zimnego powietrza.

Zużycie energii tego modelu mierzone jest wg międzynarodowych standardów odnoszących się do lodówek.

Jeśli lodówka jest włączona z wyjętymi tymi akcesoriami [kostkarka do lodu, zbiornik lodu], będzie pracować w najbardziej energooszczędnych warunkach.

- Zużycie energii tego modelu zostało zmierzone po wyjęciu tych akcesoriów, jak zostało pokazane na rysunku po prawej stronie.



- Zużycie energii tego modelu zostało zmierzone w przypadku odstępów ukazanych na rysunku po prawej.

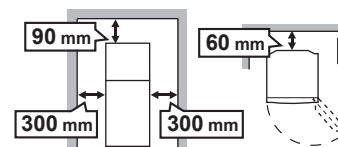

PRZECHOWYWANIE ŻYWNOŚCI

Przechowywanie produktów żywnościowych w lodówce zmniejszy ryzyko ich zepsucia. Aby wydłużyć przydatność produktów żywnościowych do spożycia, upewnij się, że przechowujesz produkty o najwyższej świeżości. Poniżej zamieszczono ogólne wskazówki pozwalające właściwie przechowywać żywność przez dłuższy okres.

- Upewnij się, że wszystkie gotowane produkty żywnościowe są dokładnie zawinięte lub umieszczone w hermetycznych pojemnikach.
- Aby zminimalizować utratę wilgoci, owoce i warzywa powinny być umieszczone luźno w plastikowej osłonie np. w folii lub torebkach (nie zamykać) i umieszczone w pomieszczeniu na świeże owoce i warzywa.
- Jajka powinieneś przechowywać w pojemniku na jajka.
- Rozkładaj produkty żywnościowe na półkach równomiernie, aby zapewnić efektywną cyrkulację chłodnego powietrza.
- Przed włożeniem żywności do lodówki należy ją ochłodzić. Przechowywanie gorącego pożywienia podnosi temperaturę wewnątrz lodówki i zwiększa ryzyko zepsucia się żywności.
- Nie blokuj żywnością ani pojemnikami otworów wlotu i wylotu powietrza układu chłodzącego; w przeciwnym wypadku żywność znajdująca się w lodówce nie zostanie równomiernie schłodzona.
- Trzymaj drzwi dobrze zamknięte.

Aby uzyskać jak najlepsze mrożenie

- Żywność powinna być świeża.
- Aby szybko zamrozić żywność, zamrażaj jednocześnie niewielkie jej ilości.
- Żywność powinna być odpowiednio zabezpieczona, szczelnie zawinięta lub przykryta.
- Rozkładaj żywność w lodówce równomiernie.
- Etykietuj torebki i pojemniki, aby orientować się w zawartości zamrażarki.

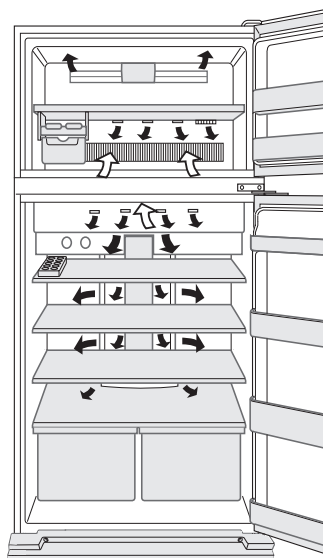

← WLOT
→ WYLOT

Nie umieszczaj żywności przy wylocie chłodnego powietrza. Może to prowadzić do zamrażania żywności.

CZYSZCZENIE LODÓWKI

OSTRZEŻENIE

- Aby uniknąć porażenia prądem elektrycznym, najpierw odłącz lodówkę od gniazdka elektrycznego w ścianie.
- Unikaj pryskania wodą bezpośrednio na obudowę lub do środka lodówki. Może to doprowadzić do zardzewienia części oraz do uszkodzenia izolacji przewodów elektrycznych.

WAŻNE

Aby zapobiec pękaniu powierzchni wewnętrznych i elementów z tworzyw sztucznych, przestrzegaj poniższych zaleceń.

- Wytrzyj dokładnie pochodzące z żywności zatluszczenia, które przywarły do elementów plastikowych.
- Niektóre środki chemiczne mogą powodować uszkodzenia, dlatego należy korzystać jedynie z roztworu płynu do zmywania naczyń (wody z mydłem).
- Jeśli do czyszczenia użyjesz stężonego detergentu lub nie wytrzesz dokładnie resztek płynu, plastikowe części mogą popękać.

- 1 Wyjmij z lodówki i drzwi akcesoria, np. półki. Umyj je ciepłą wodą z płynem do mycia naczyń, wypłukaj i wytrzyj do sucha. (Nie można wyjąć tylko półki na owoce i warzywa.)
- 2 Umyj wewnątrz lodówki ściereczką zmoconą ciepłą wodą z płynem do mycia naczyń. Następnie chłodną wodą zmyj resztki płynu.
- 3 Za każdym razem gdy obudowa się zabrudzi, wytrzyj ją miękką ściereczką.
- 4 Czyść uszczelki magnetycznych drzwi szczoteczką do zębów zmoconą w ciepłej wodzie z płynem do mycia naczyń.

UWAGA

- Aby zapobiec uszkodzeniu lodówki, nie używaj silnych środków czyszczących lub rozpuszczalników (lakier, farba, proszek polerski, benzyna, wrzątek itp.).
- W przypadku odłączenia zasilania, należy odczekać co najmniej 5 minut przed ponownym podłączeniem zasilania.
- Szklane półki ważą ok. 3 kg każda. Gdy wyjmujesz je z lodówki lub przenosisz, trzymaj je mocno.
- Nie upuszczaj żadnych przedmiotów wewnątrz lodówki ani nie uderzaj w ściany wewnętrzne. Może to spowodować popękanie powierzchni ścian.

Odmrażanie

Odmrażanie lodówki odbywa się automatycznie dzięki unikalnemu systemowi oszczędności energii.

Przepalona lampa w komorze

Skontaktuj się z punktem serwisowym autoryzowanym przez firmę SHARP w celu zamówienia zapasowej lampy oświetlenia komory. Lampę mogą wymontowywać jedynie wykwalifikowani pracownicy serwisu.

Wyłączanie lodówki

Jeśli przed wyjazdem na dłuższy czas wyłączasz lodówkę, wyjmij wszystkie produkty żywnościowe i dokładnie wyczyść wnętrze lodówki. Odłącz przewód zasilający od gniazdka elektrycznego w ścianie i pozostaw wszystkie drzwi otwarte.

ZANIM WEZWIESZ SERWIS

Zanim wezwiesz serwis, sprawdź poniższe punkty.

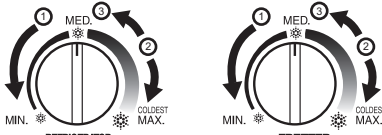
Problem	Rozwiązanie
Zewnętrzna część obudowy jest gorąca w dotyku.	To normalne. W obudowie znajduje się przewód grzejny, zapobiegający gromadzeniu się wilgoci.
Lodówka hałasuje.	Jest normalnym objawem, że lodówka wydaje następujące dźwięki. <ul style="list-style-type: none"> • Głośny dźwięk wydawany przy rozpoczęciu pracy sprężarki <ul style="list-style-type: none"> --- Dźwięk staje się po chwili cichszy. • Głośny dźwięk wydawany raz dziennie przez sprężarkę <ul style="list-style-type: none"> --- Dźwięk wskazujący na działanie wydawany natychmiast po automatycznym rozmrażaniu. • Dźwięk przelewanego płynu (bulgotanie, syczenie) <ul style="list-style-type: none"> --- Dźwięk czynnika chłodzącego w przewodach chłodzących (od czasu do czasu dźwięk może być głośniejszy). • Dźwięk pęknięcia lub trzaskania, dźwięk skrzypienia <ul style="list-style-type: none"> --- Dźwięk powstający podczas rozszerzania lub kurczenia się wewnętrznych ścian i części lodówki podczas ochładzania.
Wewnątrz lub na zewnątrz lodówki pojawia się szron lub zbiera się wilgoć.	Może do tego dochodzić w jednym z poniższych przypadków. Użyj mokrej ściereczki do starcia szronu i suchej ściereczki do starcia wilgoci. <ul style="list-style-type: none"> • Jeśli wilgotność otoczenia jest wysoka. • Jeśli drzwi lodówki są często otwierane i zamykane. • Jeśli przechowywana jest żywność zawierająca dużo wilgoci. (Należy ją w coś zawinąć.)
Żywność w komorze lodówki zamarza.	<ul style="list-style-type: none"> • Czy lodówka jest używana przez dłuższy czas z regulacją temperatury chłodzenia lodówki ustawioną na MAX? • Niska temperatura otoczenia może także spowodować zamrożenie produktów żywnościowych w lodówce, nawet jeśli temperaturą chłodzenia nastawiona jest w pozycji MIN.
Nieprzyjemny zapach w komorze lodówki.	<ul style="list-style-type: none"> • Żywność o silnym zapachu należy owinąć lub zapakować. • Urządzenie dezodoryzujące nie jest w stanie całkowicie usunąć zapachu.
Alarm drzwi nie wyłącza się.	<ul style="list-style-type: none"> • Jeśli alarm drzwi nie wyłącza się po zamknięciu wszystkich drzwi, jest to jego wada. Skontaktuj się z serwisem firmy SHARP. <p>Sposób tymczasowego zatrzymywania alarmu drzwi. Regulacja obydwu pokręteł regulatora temperatury w tym samym czasie, wykonaj następujące kroki.</p> <p>(Ustaw ① ~ ③ w ciągu 20 sekund)</p> <ol style="list-style-type: none"> ① ↑Ustaw na MIN ② ↑Ustaw na MAX ③ ↑Wróć do MED  <ul style="list-style-type: none"> • Alarm drzwi zabrzmi ponownie po około 2 dniach.

JEŚLI NADAL POTRZEBUJESZ PORADY W SERWISIE

Skonsultuj się z najbliższym punktem serwisowym autoryzowanym przez firmę SHARP.

PL

Nagyon köszönjük, hogy megtisztelt bennünket vásárlásával, és ezt a SHARP terméket választotta. Mielőtt használatba venné új SHARP hűtőszekrényét, kérjük, a készülék legjobb kihasználása érdekében olvassa el ezt a használati utasítást.

**Kizárólag háztartási
használatra**

FIGYELMEZTETÉS

- A hűtőszekrény gyúlékony hűtőközeget (R600a: izobutánt) és a szigeteléshez használt éghető gázt (ciklopentánt) tartalmaz. A tűz és a robbanás megelőzése érdekében tartsa be az alábbi szabályokat.
 - A hűtőszekrény mögött, illetve belsejében lévő hűtőrendszer hűtőközeget tartalmaz. Ügyeljen rá, hogy ne érintkezzen semmilyen éles tárgy a hűtőrendszerrel.
 - Ne használjon mechanikus eszközöket, illetve a leolvasztást gyorsító egyéb megoldást! (A hűtőszekrény automatikus leolvasztó rendszerrel rendelkezik.)
 - Ne használjon elektromos készülékeket a hűtőszekrény belsejében!
 - A hűtőtéri világításhoz csak az előírt darabokat használja.
 - Ne takarja el a hűtőszekrény külső részén lévő nyílásokat!
 - Ne használjon gyúlékony szprét, például festékszórót a hűtőszekrény közelében. Robbanást vagy tüzet okozhat.
 - Ha a hűtőrendszeren lyuk keletkezik, ne érintse meg a fali csatlakozóaljzatot, és ne használjon nyílt lángot! Nyisson ablakot, és szellőztesse ki a helyiséget, majd forduljon a SHARP által jóváhagyott szervizhez a gép szervizelése céljából.
 - Gondoskodjon a hűtőszekrény megfelelő ártalmatlanításáról. Vigye a hűtőszekrényt egy újrahasznosító telepre, ahol megfelelően tudnak gondoskodni a szigeteléshez használt éghető gázok kezeléséről.
- Ne tároljon erősen illékony és gyúlékony anyagokat, mint például étert, benzint, propángázt, aeroszolos szpréket, ragasztóanyagokat, és tiszta alkoholt stb. Ezek az anyagok hajlamosak a robbanásra.
- A hálózati dugaszon felgyűlt por tüzet okozhat. Gondosan törölje le.
- Ne próbálja meg átalakítani vagy módosítani a hűtőszekrényt! Ellenkező esetben tüzet, áramütést vagy sérülést okozhat.
- Gondoskodjon róla, hogy a hűtőszekrény semmiféle veszélyt ne jelentsen a gyermekek számára az ártalmatlanítást megelőző tárolás során! (Pl. távolítsa el a mágneses ajtózárat, nehogy beszoruljon a gyermek!)

VIGYÁZAT

- Ne érintse meg a kompresszoregységet vagy annak perifériális részeit, mert ezek működés közben rendkívül felforrósodhatnak, és a fémek sérülést okozhatnak!
- Ne nyúljon nedves kézzel a fagyasztótérben lévő élelmiszerekhez és fémdobozokhoz! Ellenkező esetben fagyási sérülést szenvedhet.
- Ne használjon hosszabbítókábelt vagy adapterdugaszt!
- Ne helyezzen üveges vagy dobozos italokat a mélyhűtőbe, mivel ezek megfagyásuk nyomán megrepedhetnek!
- Győződjön meg róla, hogy a tápkábel nem sérült meg beszerelés, illetve mozgatás közben! Ha a hálózati dugaszt vagy a kábel meglazult, ne dugja a hálózati dugaszt a konnektorba! Ellenkező esetben fennáll az áramütés vagy a tűz veszélye.
- A hálózatról történő lecsatlakoztatáshoz húzza ki a hálózati dugaszt az aljzataból. Ne a hálózati kábelnél fogva húzza ki! Ellenkező esetben áramütést szenvedhet vagy tüzet okozhat.
- Gázszivárgás esetén nyisson ablakot stb., és szellőztesse ki a helyiséget. Ne nyúljon a hűtőszekrényhez és a csatlakozóaljzathoz!
- Ne helyezzen folyadékot tartalmazó, illetve instabil tárgyat a hűtőgép tetejére!

FONTOS

- Ha a hajlékony tápkábel megsérül, akkor a SHARP által jóváhagyott szervizben cseréltesse ki, mivel speciális kábelre van szükség.
- Ezt a készüléket használhatják gyermekek, amennyiben betöltötték a 8. életévüket, és olyan személyek, akik csökkent fizikai-, érzékelő- vagy szellemi képességűek, vagy nem rendelkeznek tapasztalattal és ismerettel, amennyiben felügyeletük biztosított, vagy felvilágosították a biztonságos használat feltételeiről, és megértik az esetleges veszélyforrásokat. Gyermekek a berendezéssel nem játszhatnak. A tisztítást és karbantartást nem ajánlott felügyelet nélküli gyermeknek végezni.

Hulladék-elhelyezési tájékoztató felhasználók részére (magán háztartások)



Figyelem:
A terméket ezzel a jelöléssel látták el. Ez azt jelenti, hogy a használt elektromos és elektronikus termékeket nem szabad az általános háztartási hulladékkal keverni. Ezekhez a termékekhez külön hulladékgyűjtő rendszer üzemel.

1. Az Európai Unióban

Figyelem: Ha a készüléket ki akarja selejtezni, kérjük, ne a közönséges szemeteskukát használja! A használt elektromos és elektronikus berendezéseket külön, és a használt elektromos és elektronikus berendezések szabályszerű kezeléséről, visszanyeréséről és újrahasznosításáról rendelkező jogszabályokkal összhangban kell kezelni.

A tagállamok általi végrehajtást követően az EU államokon belül a magán háztartások használt elektromos és elektronikai berendezéseiket díjmentesen juttathatják vissza a kijelölt gyűjtőlétesítményekbe*. Egyes országokban* a helyi kiskereskedés is díjmentesen visszaveheti Öntől a régi terméket, ha hasonló új terméket vásárol.

*) A további részletekről, kérjük, érdeklődjön az önkormányzatnál.

Ha használt elektromos vagy elektronikus berendezésében elemek vagy akkumulátorok vannak, kérjük, előzetesen ezeket selejtezze ki a helyi előírásoknak megfelelően.

A termék szabályszerű kiselejtezésével Ön segít biztosítani azt, hogy a hulladék keresztülmenjen a szükséges kezelésén, visszanyerési és újrahasznosítási eljáráson, ezáltal közreműködik a lehetséges káros környezeti és humán egészségi hatások megelőzésében, amelyek ellenkező esetben a helytelen hulladékkezelés következtében előállhatnak.

2. Az EU-n kívüli egyéb országokban

Ha a terméket ki szeretné selejtezni, kérjük, forduljon az önkormányzathoz, és érdeklődjön a helyes hulladék-elhelyezési módszerről.

Svájc esetében: A használt elektromos vagy elektronikai berendezést ingyen visszaadhatja a forgalmazónak, akkor is, ha nem vásárol új terméket. A további begyűjtési lehetőségekről a www.swico.ch or www.sens.ch honlapon talál tájékoztatást.

FIGYELMEZTETÉS

- Ne állítsa a hűtőszekrényt nyirkos vagy nedves helyre, mivel ez a szigetelőanyag károsodását eredményezheti, és ennek nyomán szivárgás léphet fel. Ezen kívül páralecsapódás következhet be a hűtőszekrény külső részén, ami rozsdásodáshoz vezethet.

1 Biztosítson megfelelő szellőzési teret a hűtőgép körül!

- Az ábrán a hűtőszekrény beszereléséhez szükséges minimális helyigény látható. A készülék energiafogyasztását ettől eltérő méretű helyen mérték.
- Ha nagyobb helyet hagy, akkor a hűtőszekrény használata kisebb energiafogyasztással történhet.
- Ha a hűtőszekrényt az ábrán láthatónál kisebb méretű helyen használja, akkor a hőmérséklet megemelkedhet benne, hangos zaj keletkezhet és működési problémák következhetnek be.
- A fal és a hűtőszekrény közötti távolság 60 mm, vagy több, és kevesebb, mint 75 mm legyen. Ha a hely nagyobb, mint 75 mm, a kompresszor és annak periférikus részeinek megérintésekor megsérülhet, mert azok nagyon forróak működés közben.

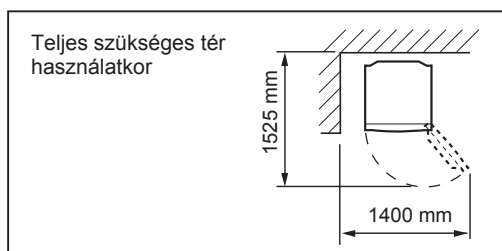
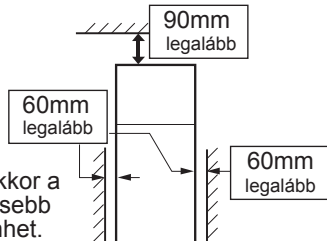

2 Használja a két állítható első lábat, hogy biztosítsa a hűtőszekrény szilárd és egyenes helyzetét a földön.

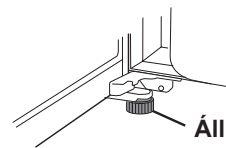

Állítható magasságú láb

3 Vegye ki a 2 csavart a szekrény alsó részéből, majd szerelje fel a 2 csavarral a lábazati takarólécet (mely szállításkor a hűtőszekrény belsejében található).

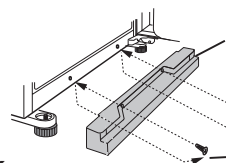

Lábazati takaróléc

Csavar (2 csavar)

MEGJEGYZÉS

- Úgy helyezze el a hűtőszekrényt, hogy a dugasz elérhető legyen.
- Gondoskodjon róla, hogy a hűtőszekrény ne legyen kitéve közvetlen napfénynek.
- Ne helyezze a hűtőszekrényt hőtermelő készülék közelébe!
- Ne közvetlenül a talajon helyezze el. Gondoskodjon megfelelő talapzatról.

Szállításkor

- Az önbeálló kerekek révén a hűtőszekrényt előre hátra lehet mozgatni.
- A hűtőszekrényt a hátsó részén és alsó részén elhelyezett fogókkal emelje.



Önbeálló kerekek (4 db)

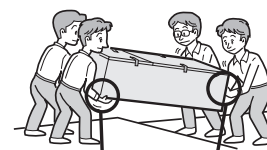

hátsó rész



alsó rész

A hűtőszekrény használatbavétele előtt

Tisztítsa meg a belső felületeket langyos vízzel benedvesített ruhával. Ha szappanos vizet használ, gondosan törölje le vizes ruhával.

HŐMÉRSÉKLETJELZŐ

A hűtőszekrény hűtőterében egy hőmérsékletjelző található, mely lehetővé teszi a leghidegebb zóna átlagos hőmérsékletének szabályozását.

Leghidegebb zóna

Ez a szimbólum a hűtőszekrény hűtőterén belüli leghidegebb zónát jelzi. (Az azonos magasságba helyezett ajtópolc nincs a leghidegebb zónában.)

Szimbólum



KÉK



Megfelelő beállítás

FEHÉR



A hőmérséklet túl magas; állítsa be a hűtőszekrény hőmérséklet-szabályozóját.

A hőmérséklet ellenőrzése a leghidegebb zónában

Rendszeres ellenőrzésekkel biztosíthatja, hogy megfelelő legyen a hőmérséklet a leghidegebb zónában. Szükség esetén beállíthatja a hűtőszekrény hőmérséklet-szabályozóját. A készülék belsejében uralkodó hőmérséklet megfelelő szinten tartása érdekében ellenőrizze, hogy mindig KÉK-e a hőmérsékletjelző. Ha a hőmérsékletjelző FEHÉR színűre vált, a hőmérséklet túl magas; ebben az esetben növelje a hűtőszekrény hőmérséklet-szabályozójának beállított értékét, és várjon 6 órát, mielőtt újra megnézné a hőmérsékletjelzőt.

MEGJEGYZÉS

- A hűtőszekrény belső hőmérséklete számos tényezőtől függ, például a környezeti hőmérséklettől, a tárolt élelmiszer mennyiségétől és az ajtó kinyitásának gyakoriságától.
- Ha friss ételt tett a hűtőbe, vagy ha egy időre nyitva hagyta a készülék ajtaját, természetes, hogy a hőmérsékletjelző FEHÉR színűre vált.

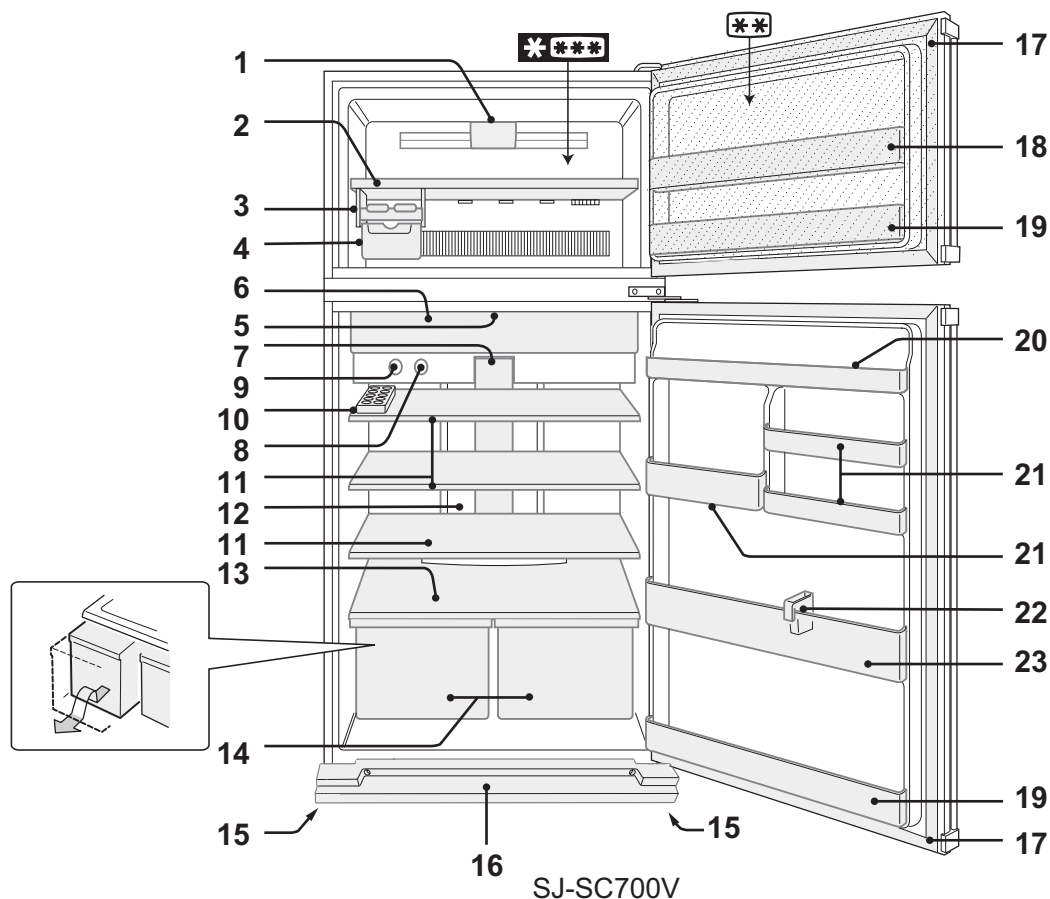

A két csillaggal (**) jelölt rész csak fagyasztott élelmiszerek tárolására szolgál.

1. Fagyasztó LED jelzőfénye
2. Fagyasztópolc
3. Jégkockakészítő
4. Jégkockatartó doboz
5. Szagtalanító egység
Ezek nem igényelnek külön működtetést, illetve tisztítást.
6. Frissentartó rekesz és ajtó
7. Hűtőgép LED jelzőfénye (Kék & fehér)
8. Fagyasztó hőmérséklet-szabályozó gombja
9. Hűtőszekrény hőmérséklet-szabályozó gombja
10. Tojástartó & fogó

Hogyan húzza ki a fogót

- 1) Húzza kissé maga felé a hűtőszekrénypolcot.
- 2) Mozdítsa a fogót a polc közepe felé és döntse felfelé.

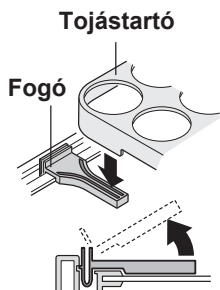

11. Hűtőszekrénypolcok
(SJ-SC680V : 2 db / SJ-SC700V : 3 db)

12. Hibrid hűtőpanel

A lemez hűtése hátulról történik, ezáltal közvetve hűti a hűtőteret. Tehát az élelmiszer lehűtése kíméletesen történik anélkül, hogy ki lenne téve a hideg levegőáramnak.

13. Zöldség-gyümölcs polc
14. Zöldség- és gyümölcsfrissentartó
15. Állítható magasságú lábak
16. Lábazati takaróléc
17. Mágneses ajtózárok (2 db)
18. Rugalmas rekesz
A magas elemek (pl. pizzásdobozok) a rekesz alján található elválasztó felemelése révén tárolhatók.
19. Ajtórekeszek (2 db)
20. Hűtőszekrényrekesz
21. Többfunkciós rekeszek

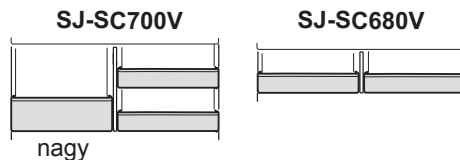
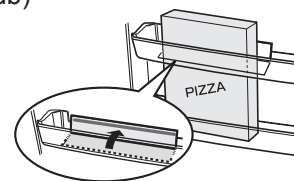

MEGJEGYZÉS (Csak SJ- SC700V)

Ne keverje össze a bal és a jobb oldali többfunkciós rekeszt!

22. Üvegfogó / Csöves állvány

Megakadályozza a palackok stb. feldőlését. Hosszúalkas alakú élelmiszerek is tárolhatók a belsejében.

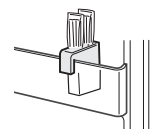

23. Palacktartó rekesz

MŰKÖDTETÉS

A hőmérséklet szabályozása

Az egyes gombok elforgatásával állítható be.

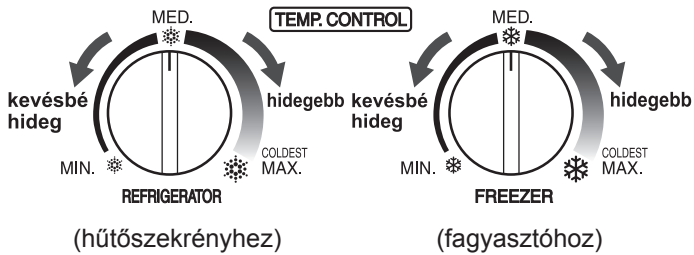

Ajtóriasztó

Ha nyitva marad a hűtőszekrény vagy a fagyasztó ajtaja, az ajtóriasztó megszólal.

- Az ajtóriasztó az ajtó kinyitása után 1 perccel szólal meg, majd 1 perc múlva ismét (minden esetben egyszer).
- Ha az ajtó kb. 3 percig marad nyitva, a riasztó folyamatosan szól.

Tippek jégkockakészítéséhez

- 1 Ne töltsé túl a jégkockakészítő tálcát, különben a jégkockák összefagynak.
- 2 Amikor elkészültek a jégkockák, fordítsa el a jégkockakészítő kart az óramutató járásával megegyező irányba. A jégkockák ekkor a jégkockatartó dobozba potyognak.

Működtetőkar

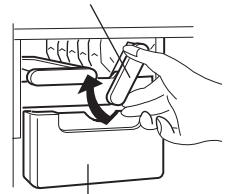

Jégkockatartó doboz

MEGJEGYZÉS

Ne készítsen jeget a jégkockatartó dobozban, és ne öntsön bele olajat! Ellenkező esetben a jégkockatartó doboz megsérülhet.

Plasmacluster ionizátor

A hűtőszekrény áram alá helyezésekor a plasmacluster ionizátor automatikusan működésbe lép.

Megjegyzések a Plasmacluster ionizátor működésével kapcsolatban

A hűtőszekrényben elhelyezett ionizátor pozitív és negatív ionokból álló ion-együtteseket bocsát ki a hűtőtérben. Ezek az ion-együttesek kiiktatják a levegőben lebegő penészgombákat.

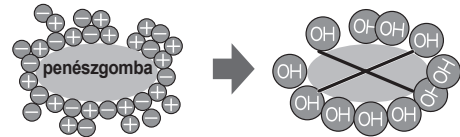

- Előfordulhat, hogy a hűtőszekrényben furcsa szag tapasztalható. Ez az ionizátor által keltett ózon szaga. Az ózon minimális mennyiségben van jelen, és rövid időn belül elbomlik a hűtőszekrényben.

H

Tippek az energiatakarékosságra

- Biztosítson megfelelő szellőzési teret a hűtőszekrény körül.
- Gondoskodjon róla, hogy a hűtőszekrény ne legyen kitéve közvetlen napfénynek és ne helyezze a hűtőszekrényt hő termelő készülék közelébe.
- Olyan röviden tartsa nyitva a hűtőszekrény ajtaját, amennyire csak lehetséges.
- Tárolás előtt hűtse le a forró ételeket.
- Egyenletesen elosztva helyezze el az élelmiszereket a polcokon, hogy a hűtőlevegő hatékonyan keringessen.

E modell energiafelhasználásának mennyiségét a hűtőszekrény teljesítmény nemzetközi szabványa szerint mérik.

Ha a hűtőszekrényt ezen tartozékok nélkül működteti [Jégkockakészítő, Jégkockatartó doboz], a leghatékonyabb energiafelhasználást éri el.

- E modell energiafelhasználásának mértékét a fent megnevezett, a jobb oldali ábrán is jelzett tartozékok nélkül mérik.

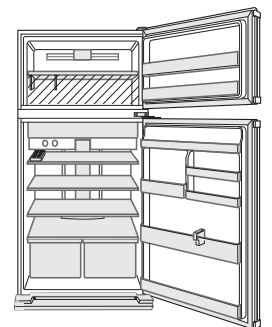

- E modell energiafelhasználásának mértékét a jobb oldali ábrán látható távolságok mellett mérik.

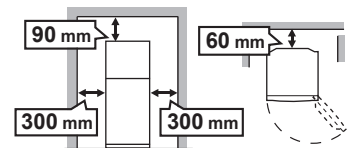

ÉLELMISZER-TÁROLÁS

A lehűtés lelassítja az élelmiszer romlásának folyamatát. A romlandó élelmiszerek leghosszabb tárolhatóságának biztosítása érdekében ügyeljen arra, hogy az élelmiszer a lehető legfrissebb legyen. Az alábbiakban néhány általános útmutatást talál az élelmiszerek tárolási idejének meghosszabbítására vonatkozóan.

- Gondoskodjon arról, hogy a főtt ételek alaposan be legyenek csomagolva, vagy légmentesen záródó edényben legyenek.
- A nedvességvesztés minimalizálása érdekében a gyümölcsöket és zöldségeket lazán műanyagba kell csomagolni (de nem teljesen lezárva) és a zöldség- és gyümölcsfrissentartóban kell elhelyezni.
- A tojásokat a tojástartóban kell tárolni.
- Egyenletesen elosztva helyezze el az élelmiszereket a polcokon, hogy a hűtőlevegő hatékonyan keringhessen.
- Tárolás előtt hűtse le a forró ételeket. A forrón behelyezett étel megemeli a hőmérsékletet a hűtőszekrényben, és ezáltal megnöveli az élelmiszer megromlásának kockázatát.
- Ne takarja el a hűtőlevegő-keringtető rendszer be-, illetve kimeneti nyílásait élelmiszerekkel vagy edényekkel, ellenkező esetben az élelmiszerek nem egyformán hűlnek le a hűtőszekrény különböző pontjain.
- Tartsa az ajtót jól becsukva!

A legjobb fagyasztás érdekében

- Friss élelmiszert használjon.
- Egyszerre csak kis mennyiségű élelmiszert fagyasszon, hogy az adag gyorsan megfagyjon.
- Az ételt megfelelően kell lezárni – szorosan zárja, vagy fedje le.
- Egyenletesen ossza el az élelmiszert a fagyasztóban.
- Címkézze meg a csomagokat és az edényeket, hogy számba tudja venni a fagyasztott élelmiszereket.

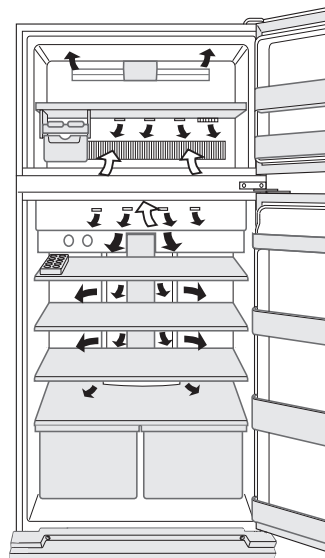

← BE
→ KI

Ne helyezzen élelmiszert a hideg levegő kimeneti nyílása elé. Ellenkező esetben az élelmiszer megfagyhat.

KARBANTARTÁS ÉS TISZTÍTÁS

FIGYELMEZTETÉS

- Először húzza ki a hűtőszekrény csatlakozóját az áramútés megelőzése érdekében.
- Ne öntsön vizet közvetlenül a külső szekrényre vagy belsejébe! Ez rozsdásodáshoz és a villamos szigetelés tönkremeneteléhez vezethet.

FONTOS

A belső felületek és a műanyag alkatrészek megrepedésének megelőzése érdekében tartsa be az alábbiakat!

- Törölje le a műanyag alkatrészekre tapadt összes ételolajat!
- Bizonyos háztartási vegyszerek kárt okozhatnak, ezért kizárólag hígított folyékony mosószert (szappanos vizet) használjon!
- Ha hígítatlan tisztítószert használ, vagy ha a szappanos vizet nem törli le alaposan, akkor a műanyag alkatrészek megrepedhetnek.

- 1 Vegye ki a tartozékokat (pl. polcok) a szekrényből és az ajtóból! Meleg szappanos vízzel mossa le ezeket, majd tiszta vízzel öblítse le, és szárítsa meg. (Csak a zöldség-gyümölcs polc nem kivehető.)
- 2 Meleg szappanos vízbe mártott ruhával tisztítsa meg a belső teret, majd hideg vizes ruhával törölje le a szappanos vizet.
- 3 Puha ruhával törölje át a hűtőszekrény külső felületét, ha beszenyeződött.
- 4 A mágneses ajtózárat fogkefével és meleg szappanos vízzel tisztítsa.

MEGJEGYZÉS

- A hűtőszekrény károsodásának megelőzése érdekében ne használjon erőteljes tisztítószereket és oldószereket (lakkot, festéket, csiszolóport, benzint, forró vizet stb.)!
- Áramszünet esetén az áramellátás visszakapcsolása előtt várjon legalább 5 percet!
- Az üvegpolek egyenként 3 kg tömegűek. A hűtőszekrényből történő kiemelésükkor, illetve áthelyezésükkor fogja őket erősen.
- Ügyeljen rá, hogy ne essenek le tárgyak a hűtőszekrény belsejében, és ne ütődjenek neki a belső falnak. Ellenkező esetben a belső felület megrepedhet.

Leolvasztás

A leolvasztás egy egyedi energiatakarékos rendszer révén teljesen automatikusan történik.

Amikor a hűtőtér lámpája kiég

Forduljon egy hivatalos SHARP márkaszervizhez, és kérjen hűtőtérlámpa-cserét! A hűtőtérlámpát kizárólag képesített szerelő távolíthatja el.

A hűtőszekrény kikapcsolása

Ha hosszabb idejű távollét miatt ki akarja kapcsolni a hűtőszekrényt, akkor vegyen ki minden élelmiszert, és alaposan tisztítsa ki a készülék belsejét. Húzza ki a hálózati csatlakozó dugaszát az aljzatból, és hagyja az összes ajtót nyitva.

MIELŐTT SZERVIZHEZ FORDULNA

Mielőtt a szervizhez fordulna, ellenőrizze az alábbiakat.

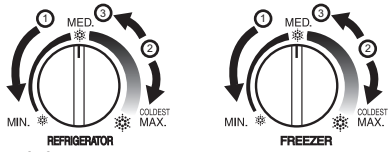
Probléma	Megoldás
A hűtőszekrény külseje forró, amikor megérintem.	Ez normális jelenség: a hűtőszekrény falában található a hármatképződés megakadályozására szolgáló melegítőcső.
A hűtőszekrényből zaj hallatszik.	Normális jelenség, hogy a hűtőszekrényből az alábbi hangok hallhatók. <ul style="list-style-type: none"> • Erős kompresszor zaj beinduláskor --- a hang kis idő elteltével gyengül. • Erős kompresszor zaj naponta egyszer --- közvetlenül az automatikus leolvasztási művelet utáni működés hangja. • Áramló folyadék hangja (bugyogó, sístergő hang) --- a csővezetékekben áramló hűtőfolyadék hangja (a hang időnként felerősödhet). • Recsegés, ropogás, cincogás --- a hűtés folyamán a belső falak és belső elemek összehúzódásának és tágulásának hangjai.
Zúzmara vagy hármat képződik a hűtőszekrény belsejében vagy külsején.	Ez az alábbi esetekben következhet be. A zúzmarát nedves, a hármatot száraz ruhával törölje le. <ul style="list-style-type: none"> • Amikor a környezet páratartalma nagy. • Az ajtó gyakori nyitása és csukása nyomán. • Nagy nedvességtartalmú élelmiszerek tárolása esetén (ezek csomagolást igényelnek).
A hűtőtérben lévő élelmiszerek megfagynak.	<ul style="list-style-type: none"> • Hosszú ideje működik a hűtőgép MAX hőmérséklet-beállítás mellett? • Ha a környezeti hőmérséklet alacsony, akkor a hűtőtérbe helyezett élelmiszer még akkor is megfagyhat, ha a hűtőszekrény hőmérséklet-szabályozása MIN-ra van állítva.
A hűtőtérnek kellemetlen illata van.	<ul style="list-style-type: none"> • Az erős szagú ételek csomagolást igényelnek. • A szagtalanító egység nem tudja a szagot teljes mértékben megszüntetni.
Az ajtóriasztó nem áll le.	<ul style="list-style-type: none"> • Ha az ajtóriasztó az összes ajtó bezárása után sem áll le, az meghibásodást jelent. A javítás érdekében vegye fel a kapcsolatot a SHARP szervizközpontjával. <p>Az ajtóriasztó ideiglenes leállításának módja. Állítsa mindkét hőmérséklet-szabályzó gombot egyszerre az alábbi lépéseknek megfelelően.</p> <p>(Állítsa 20 másodperc alatt ① ~ ③ között)</p> <ol style="list-style-type: none"> ① Állítsa MIN-re ② Állítsa MAX-ra ③ Állítsa vissza MED-re  <ul style="list-style-type: none"> • Az ajtóriasztó körülbelül 2 nap múlva fog újra működni.

HA MÉG EZEK UTÁN IS SZERVIZELÉSRE VAN SZÜKSÉGE

Forduljon a legközelebbi hivatalos SHARP márkaszervizhez.

AVERTISMENTE

- Acest frigider conține agent refrigerant inflamabil (R600a: izobutan) și gaz izolant sub presiune (ciclopentan). Respectați regulile de mai jos pentru a evita aprinderea și explozia.
 - Sistemul de refrigerare din spatele și din interiorul frigiderului conține agent refrigerant. Nu lăsați obiecte ascuțite să intre în contact cu sistemul de refrigerare.
 - A nu se folosi dispozitive mecanice sau alte mijloace pentru a accelera procesul de decongelare automată. (Acest frigider a adoptat sistemul de decongelare automată.)
 - Nu folosiți aparate electrocasnice în interiorul frigiderului.
 - Folosiți numai componentele specificate pentru iluminarea compartimentului frigiderului.
 - Nu blocați fantele de pe circumferința frigiderului.
 - Nu folosiți spray-uri inflamabile, precum spray de vopsea în apropierea frigiderului. Acestea pot cauza explozie sau incendiu.
 - În cazul în care sistemul de refrigerare ar putea fi perforat, nu atingeți priza de perete și nu folosiți flăcări deschise. Deschideți fereastra și aerisiți camera. Apoi contactați agentul autorizat SHARP pentru service.
 - Acest frigider trebuie să fie eliminat în mod adecvat. Duceți frigiderul la un centru de reciclare pentru gaze refrigerante inflamabile și gaze izolante sub presiune.
- Nu depozitați substanțe deosebit de volatile și inflamabile cum ar fi eterul, benzina, gazul propan, recipient cu aerosoli, substanțe adezive, alcoolul pur etc. Aceste materiale pot să explodeze.
- Praful depus pe priza electrică poate cauza un incendiu. Ștergeți praful cu grijă.
- Nu încercați să operați modificări la frigider. Se pot produce incendii, șocuri electrice sau răni.
- Asigurați-vă că frigiderul nu prezintă pericol pentru copii în timp ce este depozitat (de ex., scoateți izolările magnetice ale ușii pentru a împiedica blocarea copiilor înăuntru).

PRECAUȚII

- A nu se atinge compresorul sau alte părți periferice ale frigiderului deoarece, în timpul funcționării, pot fi încălzite puternic, iar muchiile pot cauza răni.
- Nu atingeți alimentele sau cutiile metalice din compartimentul congelatorului cu mâinile umede. Acest lucru poate provoca degerături.
- Nu folosiți cabluri prelungitoare sau prize adaptoare.
- Nu puneți lichide ambalate în sticle sau în cutii de metal în congelator fiindcă pot crăpa când îngheață.
- Asigurați-vă că nu ați deteriorat cablul de alimentare cu energie în timpul instalării sau mutării. În cazul în care cablul de alimentare este slăbit, nu introduceți ștecherul în priză. Există riscul de șoc electric sau de incendiu.
- Când deconectați cablul electric, nu trageți de cablu, ci de ștecher. Dacă trageți de cablu, se poate produce șoc electric sau incendiu.
- În cazul pierderii de gaz, ventilați zona deschizând fereastra etc. Nu atingeți frigiderul sau cablul electric.
- Nu puneți obiecte care conțin lichide sau obiecte instabile deasupra frigiderului.

IMPORTANT

- În cazul în care cordonul flexibil de alimentare s-a deteriorat, trebuie înlocuit de către un agent de service aprobat de SHARP, deoarece este nevoie de un cablu special.
- Acest aparat poate fi folosit de copiii în vârstă de 8 ani sau mai mari și de persoanele cu capacități fizice, senzoriale sau mentale reduse sau care nu au experiență ori cunoștințe dacă sunt supravegheate sau le-au fost oferite instrucțiuni privind utilizarea în siguranță a aparatului și au înțeles riscurile implicate. Copiii nu trebuie să se joace cu aparatul. Curățarea și întreținerea de către utilizator nu trebuie să fie efectuate de către copii fără a fi supravegheați.

Informații pentru utilizatorii casnici



Atenție:
Produsul dumneavoastră este marcat cu acest simbol care indică că produsele electrice și electronice uzate nu trebuie aruncate împreună cu deșeurile casnice. Pentru aceste produse există un sistem separat de colectare.

1. În Uniunea Europeană

Atenție: Dacă doriți să aruncați acest echipament, vă rugăm să nu folosiți recipientul de gunoi uzual! Echipamentele electrice și electronice uzate trebuie eliminate separat, în conformitate cu legislația în vigoare care impune tratarea, valorificarea și reciclarea corespunzătoare a acestora.

În urma implementării legislației de către statele membre UE, utilizatorii casnici din acestea pot preda gratuit* echipamentele electronice și electrice uzate la centrele de colectare autorizate. În anumite țări* magazinele locale preiau gratuit produsul uzat la achiziționarea unui alt produs similar.

*) Pentru informații suplimentare vă rugăm contactați autoritatea locală.
Dacă echipamentele dumneavoastră electrice și electronice uzate au baterii sau acumulatori, acestea/aceștia trebuie eliminate/eliminați separat în conformitate cu reglementările locale. Eliminând acest produs în mod corect contribuiți la tratarea, valorificarea și reciclarea corespunzătoare a deșeurilor, prevenind astfel efectele negative asupra sănătății umane și a mediului care pot apărea în urma managementului necorespunzător al deșeurilor.

2. În alte țări din afara Uniunii Europene

Dacă doriți să aruncați acest produs, vă rugăm contactați autoritatea locală pentru a afla care este metoda corectă de eliminare.

Pentru Elveția: Echipamentele electrice și electronice uzate pot fi returnate gratuit la distribuitor chiar dacă nu cumpărați un produs nou. Mai multe puncte de colectare sunt listate în pagina principală a www.swico.ch sau www.sens.ch.

AVERTISMENTE

- Nu poziționați acest frigider în locuri umede, deoarece izolația se poate defecta și pot apărea scurgeri. De asemenea, este posibil să se formeze condens pe exteriorul frigiderului, ceea ce poate cauza rugină.

1 Asigurați un spațiu de ventilare adecvat în jurul frigiderului.

- Imaginea arată spațiul minim necesar pentru instalarea frigiderului. Măsurarea consumului de energie electrică se realizează într-un spațiu diferit.
- Prin menținerea unui spațiu mai mare, frigiderul poate opera cu un consum de energie electric mai mic.
- Folosirea frigiderului într-un spațiu de dimensiuni mai mici decât cele din figura de mai jos, poate cauza creșterea temperaturii în unitate, zgomot puternic și defectare.
- Distanța dintre partea din spate a frigiderului și perete trebuie să fie de 60 mm sau mai mult și mai puțin de 75 mm. Dacă spațiul este mai mare decât 75 mm vă puteți răni prin atingerea compresorului și părțile periferice ale acestuia care sunt foarte fierbinți în timpul funcționării.

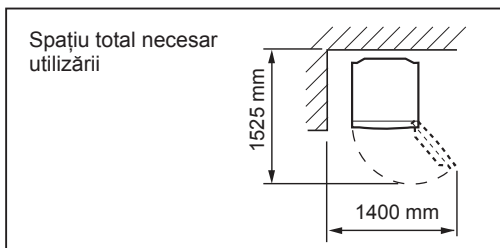
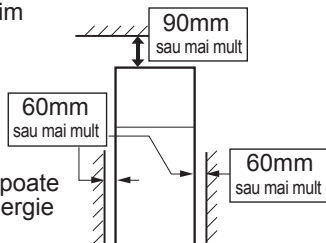

2 Folosiți cele două picioare ajustabile din față pentru a asigura așezarea fermă și uniformă a frigiderului pe podea.

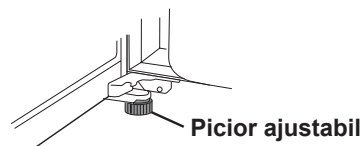

3 Demontați cele 2 șuruburi din partea de jos a cutiei și apoi reglați masca (furnizată în interiorul compartimentului frigiderului) cu cele 2 șuruburi demontate.

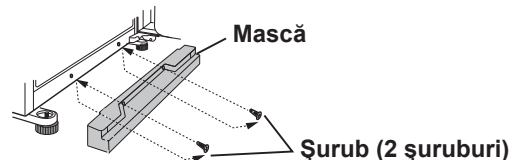

NOTĂ

- Amplasați frigiderul astfel încât ștecherul să fie accesibil.
- Feriți frigiderul de razele directe ale soarelui.
- Nu așezați frigiderul în apropierea surselor de căldură.
- Nu așezați direct pe podea. Folosiți un stativ potrivit.

La transport

- Unghiurile de fugă ale roților facilitează deplasarea frigiderului în față și în spate.
- Transportați frigiderul ținându-l de mânerile aflate în spatele și dedesubtul frigiderului.

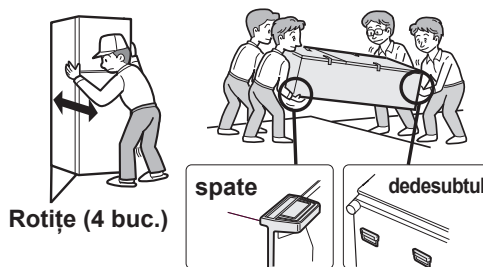

Înainte de a folosi frigiderul

Curățați părțile interioare cu o cârpă înmuiată în apă caldă. Dacă se folosește apă cu săpun, ștergeți bine cu apă.

INDICATOR DE TEMPERATURĂ

Acest frigider este prevăzut cu un indicator de temperatură în compartimentul frigiderului pentru a vă permite controlul temperaturii medii în zonele cele mai reci.

Zona cea mai rece

Simbolul indică zona cea mai rece din compartimentul frigiderului. (Compartimentul ușii poziționat la aceeași înălțime nu este zona cea mai rece.)

Simbol



Verificarea temperaturii în zona cea mai rece

Puteți efectua verificări regulate pentru a vă asigura că temperatura în zona cea mai rece este corectă și dacă este necesar, pentru a regla controlul temperaturii frigiderului. Pentru a menține o temperatură corectă în interiorul aparatului, verificați dacă indicatorul de temperatură este întotdeauna ALBASTRU. Dacă indicatorul de temperatură devine ALB, temperatura este prea ridicată; în acest caz, setați controlul temperaturii frigiderului și așteptați timp de 6 ore înainte de a verifica indicatorul de temperatură din nou.

ALBASTRU



Setare corectă

ALB



Temperatura este prea ridicată, reglați controlul temp. al frigiderului.

NOTĂ

- Temperatura interioară a frigiderului depinde de diverși factori, printre care temperatura ambiantă a camerei, cantitatea de alimente depozitată și frecvența de deschidere a ușii.
- După ce s-au introdus alimente proaspete sau ușa a fost lăsată deschisă o anumită perioadă de timp, este normal ca indicatorul de temperatură să devină ALB.

DESCRIERE

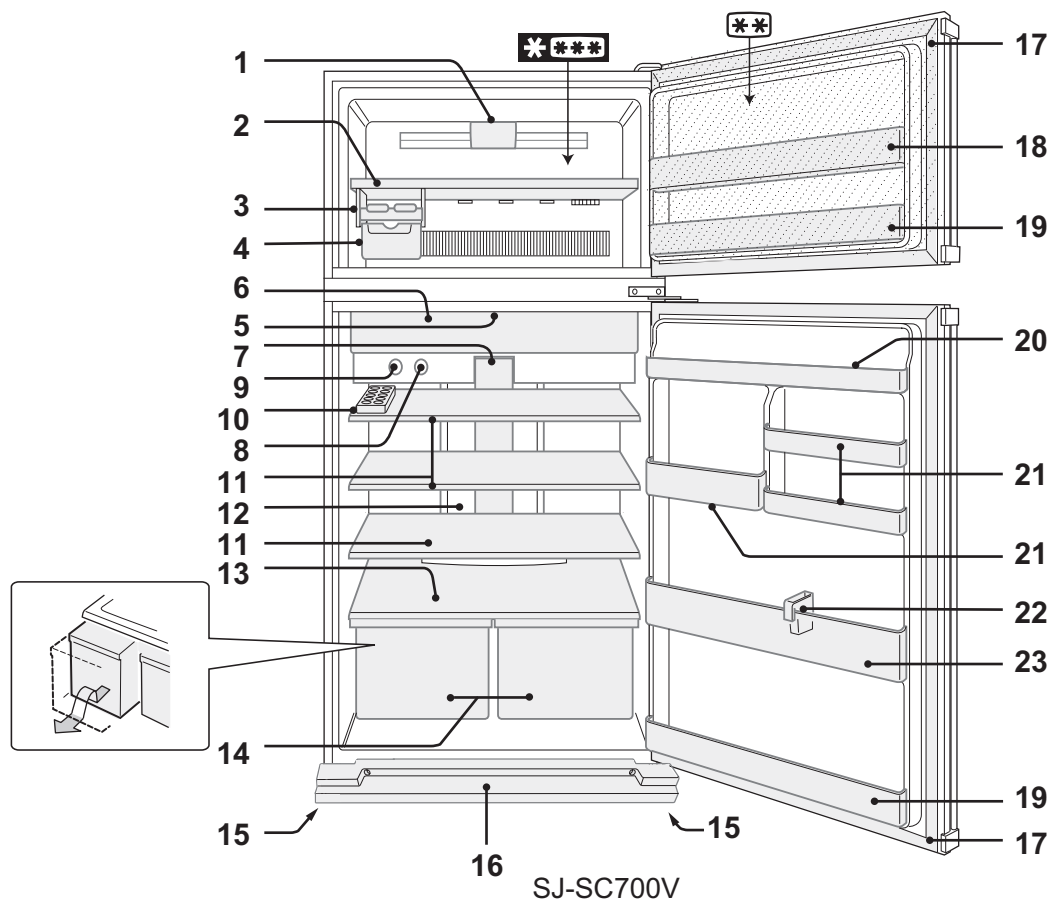

Secțiune cu 2 stele (**), numai pentru păstrarea alimentelor înghețate.

1. Lampă LED congelator
2. Raft de congelator
3. Dispozitiv pentru prepararea cuburilor de gheață
4. Cutie pentru cuburi de gheață
5. Dispozitiv dezodorizant
6. Compartiment menținere proaspătă și ușă
7. Lampă LED frigider (Albastru și alb)
8. Buton de reglare a temperaturii congelatorului
9. Buton de reglare a temperaturii frigiderului
10. Dispozitiv pentru păstrarea de ouă și opritor

Cum se scoate opritorul

- 1) Trageți ușor raftul frigiderului înspre dvs.
- 2) Deplasați opritorul înspre centrul raftului și basculați-l în sus.

Dispozitiv pentru păstrarea de ouă

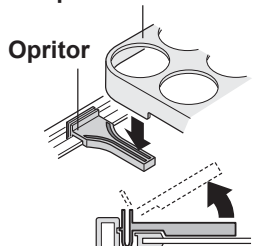

11. Rafturile frigiderului
(SJ-SC680V : 2 buc. / SJ-SC700V : 3 buc.)

12. Panou răcire hybrid

Panoul este răcit din spate și în felul acesta se răcește indirect compartimentul frigiderului. Astfel congelatorul este răcit încet, fără expunere la un flux de aer rece.

13. Raft pentru fructe și legume
14. Compartiment pentru fructe și legume
15. Picioare ajustabile
16. Mască
17. Izolații magnetice ale ușii (2 buc.)
18. Sertar flexibil
Articolele alimentare înalte (ex. cutia de pizza) pot fi depozitate ridicând sectorul din partea de jos a sertarului.

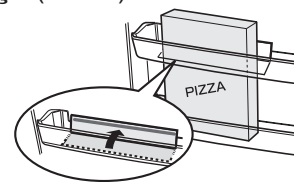

19. Compartimente ușă (2 buc.)
20. Sertar frigider
21. Sertare utilitare

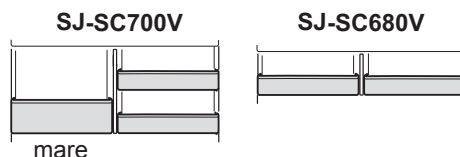

NOTĂ (Numai pentru SJ-SC700V)

Nu înlocuiți sertarul utilitar din dreapta cu cel din stânga și invers.

22. Opritor pentru sticle / Suport furtun
23. Buzunar pentru sticle

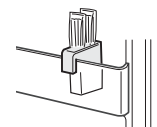

FUNȚIONAREA

Controlarea temperaturii

Reglabil prin rotirea fiecărui buton.

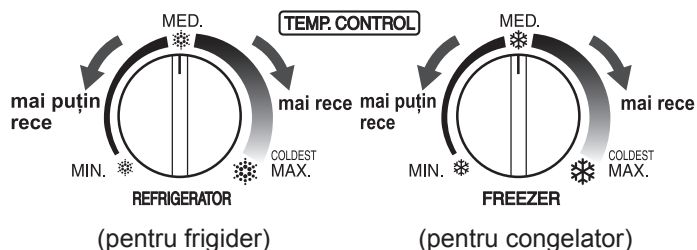

Alarmă ușă

Atunci când ușa frigiderului sau a congelatorului este lăsată deschisă, alarma ușii va suna.

- Alarma ușii va suna 1 minut după deschiderea ușii și din nou după 1 minut (câte o dată în fiecare caz).
- Dacă ușa este lăsată deschisă timp de aproximativ 3 minute, alarma va suna continuu.

Idei pentru prepararea gheții

- 1 Nu puneți prea multă apă în tăvile de pregătit gheață, deoarece cuburile de gheață se vor uni între ele.
- 2 Când cuburile sunt înghețate, întoarceți mânerul în sensul acelor de ceasornic pentru a goli gheața în cutia pentru cuburi de gheață.

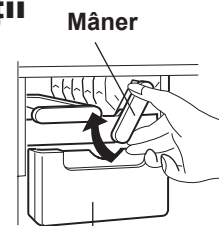

Cutie pentru cuburi de gheață

NOTĂ

Nu faceți gheață și nu turnați ulei în Cutia de cuburi de gheață. Cutia de cuburi de gheață poate crăpa.

Dispozitivul de ionizare „Plasmacluster”

Dispozitivul de ionizare „Plasmacluster” începe să funcționeze automat atunci când frigiderul este pornit.

Note despre funcționarea dispozitivului de ionizare „Plasmacluster”

Dispozitivul de ionizare din interiorul frigiderului emite fasciculi de ioni, care sunt mulțimi colective de ioni pozitivi și negativi, în interiorul compartimentului frigiderului. Acești fasciculi de ioni reduc transmiterea prin aer a ciupercilor de mucegai.

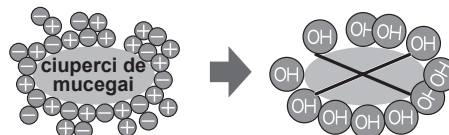

- Este posibil să existe un miros ușor în frigider. Acesta este mirosul ozonului generat de dispozitivul de ionizare. Cantitatea de ozon este minimă, și se descompune rapid în frigider.

RO

Idei pentru economisirea energiei

- Asigurați spațiu de ventilare pe cât de mult posibil în jurul frigiderului.
- Păstrați frigiderul în afara razelor directe ale soarelui și nu așezați frigiderul în apropierea surselor de căldură.
- Deschideți ușa frigiderului pentru un timp cât mai scurt posibil.
- Mâncarea fierbinte trebuie răcită înainte de a fi introdusă în frigider.
- Așezați alimentele în mod uniform pe tăvi, pentru a permite circulația eficientă a aerului rece.

Consumul energetic al acestui model este măsurat în funcție de standardul internațional al performanței frigiderului.

Când congelatorul funcționează fără aceste accesorii [Dispozitiv pentru prepararea cuburilor de gheață, Cutie pentru cuburi de gheață], va funcționa în condițiile cele mai economice.

- Consumul energetic al acestui model este măsurat cu aceste accesorii scoase, așa cum este indicat în figura din dreapta.



- Consumul energetic al acestui model este măsurat în spațiul dimensional, așa cum este indicat în figura din dreapta.

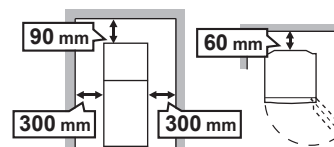

PĂSTRAREA ALIMENTELOR

Refrigerarea reduce viteza de alterare a alimentelor. Pentru a lungi viața alimentelor alterabile asigurați-vă de faptul că alimentele sunt cât mai proaspete. Ceea ce urmează este un ghid general ce ajută la prelungirea perioadei de păstrare a alimentelor.

- Asigurați-vă de faptul că toată mâncarea gătită este bine împachetată sau pusă într-un recipient ermetic.
- Pentru a minimaliza pierderea de umiditate, fructele și legumele trebuie păstrate într-un material plastic lejer, ex. folie, pungi (nu le închideți) și puse în compartimentul pentru fructe și legume.
- Ouăle trebuie păstrate în suportul pentru ouă.
- Așezați alimentele pe tăvi în mod uniform, pentru a permite circulația eficientă a aerului rece.
- Mâncarea fierbinte trebuie răcită înainte de introducerea în frigider. Introducerea mâncărurilor fierbinți mărește temperatura în frigider și crește riscul deteriorării alimentelor.
- Nu blocați cu alimente sau cutii orificiul de evacuare și orificiul de admisie al circuitului de circulație a aerului rece; în caz contrar, alimentele nu vor fi răcite uniform în interiorul frigiderului.
- Țineți ușa bine închisă.

Pentru cea mai bună congelare

- Alimentele trebuie să fie proaspete.
- Congelați cantități mici de alimente pentru congelare rapidă.
- Alimentele trebuie etanșate în mod corespunzător, bine închise sau acoperite.
- Plasați alimentele în mod uniform în congelator.
- Puneți etichete pe pungi sau recipiente pentru a păstra un inventar al alimentelor congelate.

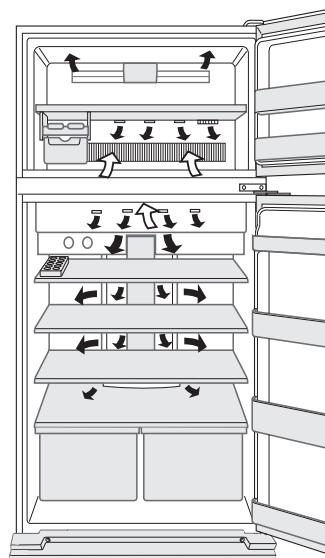

← INTRĂ
→ IEȘE

Nu așezați alimente direct în fața orificiului de evacuare a aerului rece. Aceasta poate conduce la congelarea alimentelor.

ÎNGRIJIRE ȘI CURĂȚARE

AVERTISMENTE

- Mai întâi întrerupeți alimentarea cu curent electric pentru prevenirea șocurilor electrice.
- Nu stropiți cu apă direct pe exteriorul carcasei sau în interior. Aceasta poate duce la ruginire și deteriorarea izolației electrice.

IMPORTANT

Pentru a preveni crăparea suprafețelor interioare și a componentelor de plastic, urmați aceste sfaturi.

- Ștergeți uleiurile alimentare depuse pe componentele de plastic.
- Unele substanțe chimice de uz casnic pot cauza deteriorări, așa că folosiți doar lichid de spălare diluat (apă cu săpun).
- Dacă folosiți detergent nediluat, sau dacă nu ștergeți apa și săpunul, plasticul se poate crăpa.

- 1 Îndepărtați accesoriile, de exemplu rafturile, din interior și de pe uși. Spălați-le cu apă caldă, cu detergent de spălat vase. Limpeziți cu apă curată și uscați.
(Doar raftul pentru fructe și legume nu se poate scoate.)
- 2 Ștergeți interiorul folosind o cârpă înmuiată în apă caldă și detergent de vase. Apoi folosiți apă rece pentru a șterge detergentul.
- 3 Când exteriorul se murdărește, ștergeți-l cu o cârpă moale.
- 4 Curățați banda magnetică izolatoare a ușii cu o perie de dinți și cu apă caldă cu detergent.

NOTĂ

- Pentru a preveni deteriorarea frigiderului dvs., nu folosiți substanțe de curățare abrazive sau solvenți (lacuri, vopsea, praf de lustruit, benzină, apă fiartă etc.).
- Dacă alimentarea cu energie electrică este deconectată, vă rugăm să așteptați cel puțin 5 minute înainte de a o reconecta.
- Rafturile de sticlă cântăresc aproximativ 3 kg fiecare. Țineți-le ferm la extragerea din receptacul, sau la transport.
- Nu lăsați să cadă obiecte în interiorul frigiderului, și nu loviți peretele interior. Aceasta ar putea provoca crăpături în suprafața interioară.

Decongelarea

Decongelarea este complet automată datorită unui sistem unic de economisire a energiei.

Atunci când lumina compartimentului se stinge

Contactați agentul de service autorizat de SHARP pentru a cere o înlocuire a becului compartimentului. Becul compartimentului nu trebuie scos de nimeni altcineva decât de personalul de service calificat.

Decuplarea frigiderului

Dacă decuplați frigiderul când sunteți plecat pentru o perioadă mai lungă, scoateți toate alimentele din frigider și curățați bine interiorul. Scoateți cablul din priză și lăsați toate ușile deschise.

ÎNAINTE DE A CHEMA SERVICIUL DE DEPANARE

Înainte de a chema serviciul de depanare, efectuați următoarele verificări.

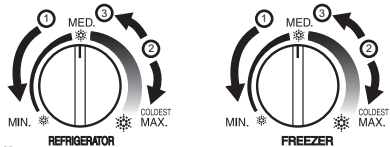
Problemă	Soluție
În exterior, corpul frigiderului este cald la atingere.	Este normal. Țeava caldă este plasată în corpul frigiderului pentru a preveni generarea condensului.
Când se aude un zgomot de la frigider.	Este normal ca frigiderul să producă următoarele sunete. <ul style="list-style-type: none"> • Sunet puternic produs de compresor la pornirea operației <ul style="list-style-type: none"> --- sunetul descrește în intensitate după o vreme. • Sunet puternic produs o dată pe zi de compresor <ul style="list-style-type: none"> --- sunet de operare produs imediat după operația de decongelare automată. • Sunet de lichid curgând (gâlgâit, fâsâit) <ul style="list-style-type: none"> --- sunet produs de lichidul congelant curgând prin țevi (sunetul poate crește în intensitate din când în când). • Pocnet sau sunet de măcinare, scârțâit <ul style="list-style-type: none"> --- sunet produs de expandarea și contracția pereților interiori și a părților interioare în timpul răcirii.
Congelarea sau generarea de condens se produce în interiorul sau în exteriorul frigiderului.	Acest lucru poate interveni în unul dintre următoarele cazuri. Folosiți o cârpă umedă pentru ștergerea gheții și o cârpă uscată pentru a șterge condensul. <ul style="list-style-type: none"> • Când umiditatea ambiantă este ridicată. • Când ușa este deschisă și închisă frecvent. • Când sunt păstrate alimente care conțin multă umezeală. (Este necesară împachetarea acestora.)
Alimentele din compartimentul frigiderului îngheață.	<ul style="list-style-type: none"> • Frigiderul funcționează de mult timp cu comanda temperaturii setată la MAX? • Dacă temperatura ambiantă este foarte scăzută alimentele din frigider pot congela chiar dacă controlul temperaturii frigiderului este la nivelul MIN.
În compartiment este un miros neplăcut.	<ul style="list-style-type: none"> • Alimentele cu miros puternic trebuie să fie înfășurate. • Dispozitivul dezodorizant nu poate îndepărta tot mirosul.
Alarma ușii nu se oprește.	<ul style="list-style-type: none"> • În cazul în care alarma ușii nu se oprește după închiderea ușilor, există o defecțiune. Contactați centrul service SHARP pentru reparație. • Metodă pentru oprirea temporară a alarmei ușii. Reglați ambele butoane de reglare a temperaturii simultan urmând pașii următori. (Reglați de la ① la ③ în decurs de 20 de secunde) ① ↱ Reglați la MIN ② ↱ Reglați la MAX ③ ↱ Reveniți la MED  <ul style="list-style-type: none"> • Alarma ușii va reîncepe să sune după aproximativ 2 zile.

DACĂ AVEȚI ÎNTR-ADEVĂR NEVOIE DE SERVICE

Apelați la cel mai apropiat centru aprobat de SHARP.

BEZPEČNOSTNÍ POKYNY

- Chladnička obsahuje hořlavé chladicí látky (R600a: izobutan) a plyn izolace (cyklopentan). Abyste předešli vznícení a výbuchu, dodržujte následující zásady.
 - Chladicí systém na zadní straně chladničky a v jejím vnitřku obsahuje chladicí látky. Zamezte kontaktu ostrých předmětů s chladicím systémem.
 - K urychlení procesu odmrazení nepoužívejte mechanické přístroje ani jiné prostředky. (Tato chladnička má vlastní systém automatického odmrazení.)
 - Nepoužívejte elektrická zařízení uvnitř chladničky.
 - Pro světlo v chladicím oddělení používejte pouze předepsané součástky.
 - Nezakrývejte otvory v plášti chladničky.
 - V blízkosti chladničky nepoužívejte vznětlivé spreje, jako např. barvu ve spreji. Mohlo by dojít k výbuchu nebo požáru.
 - Pokud dojde k proražení chladicího systému, nemanipulujte se sítovou zásuvkou a nepoužívejte otevřený oheň. Otevřete okno a místnost vyvětrejte. Poté požádejte o servisní zásah pracovníka autorizovaného servisu společnosti SHARP.
 - Při likvidaci chladničky je třeba postupovat náležitým způsobem. Chladničku odevzdejte ve sběrném místě určeném pro zpracování hořlavých chladicích látek a izolace.
- V chladničce neskladujte vysoce těkavé a vznětlivé materiály, jako je éter, benzín, propan, nádoby s aerosolem, adhezivní činidla, čistý alkohol atd. Tyto materiály mají tendence k výbuchu.
- Prach napadlý na sítovou zástrčku může způsobit požár. Očistěte ji proto pečlivě.
- Neměňte ani neupravujte tuto chladničku. Mohlo by to způsobit požár, elektrický úraz nebo zranění.
- Zajistěte, aby chladnička, která je určena k likvidaci, nepředstavovala žádné nebezpečí pro děti (např. odstraňte magnetický uzávěr dveří, aby se v ní děti nemohly zavřít).

UPOZORNĚNÍ

- Nedotýkejte se kompresoru ani jeho okrajových částí, protože během provozu jsou velmi horké a kovové okraje mohou způsobit zranění.
- Nedotýkejte se mokřýma rukama potravin nebo kovových obalů v mrazicím oddělení. Může dojít k omrzlinám.
- Nepoužívejte prodlužovací šňůru ani rozbočovací zásuvku.
- Nápoje v láhvích a v plechovkách neukládejte do mrazáku, protože při zmrazení by mohly prasknout.
- Ujistěte se, že napájecí šňůra nebyla při instalaci nebo přemístování poškozena. Pokud je napájecí zástrčka nebo šňůra uvolněná, nezapojte napájecí zástrčku. Hrozí nebezpečí elektrického šoku nebo požáru.
- Při vytahování zástrčky ze zásuvky uchopte nikoliv šňůru, ale přímo zástrčku. Zatáhnutí za šňůru může způsobit úraz elektrickým proudem nebo požár.
- V případě úniku plynu vyvětrejte prostor otevřením okna apod. Nedotýkejte se chladničky ani sítové zásuvky.
- Nepokládejte předměty obsahující kapaliny ani nestabilní předměty na horní části chladničky.

Důležité

- Pokud dojde k poškození pružného přívodního kabelu, obraťte se na autorizovaný servis SHARP. Ke chladničce se smí použít pouze speciální kabel.
- Toto zařízení může být používáno dětmi staršími 8 let a osobami se sníženými fyzickými, smyslovými nebo mentálními schopnostmi nebo s nedostatkem zkušeností a znalostí, pokud jim byl poskytnut dozor nebo instruktáž týkající se použití tohoto přístroje bezpečným způsobem a chápou možná nebezpečí. Děti si s tímto zařízením nesmí hrát. Čištění a uživatelská údržba nesmí být prováděna dětmi bez dozoru.

Informace o likvidaci pro uživatele (domácnosti)



Upozornění:
Váš výrobek je označen tímto symbolem. Znamená to, že je zakázáno likvidovat použitý elektrický nebo elektronický výrobek s běžným domácím odpadem. Pro tyto výrobky je k dispozici samostatný sběrný systém.

1. V zemích Evropské unie

Upozornění: Toto zařízení nelikvidujte v běžných odpadkových koších! Použité elektrické a elektronické vybavení je třeba likvidovat samostatně a v souladu s legislativou, která vyžaduje řádnou likvidaci, obnovení a recyklaci použitého elektrického a elektronického vybavení.

Na základě dohody členských států mohou domácnosti v zemích Evropské unie vracet použité elektrické a elektronické vybavení v určených sběrných zdarma*. V některých zemích* od vás může místní prodejce odebrat zdarma použitý výrobek, pokud zakoupíte nový podobný.

*) Další podrobnosti vám sdělí orgány místní správy.

Pokud použité elektrické nebo elektronické vybavení obsahuje baterie nebo akumulátory, zlikvidujte je předem samostatně v souladu s místními vyhláškami.

Řádnou likvidací tohoto výrobku pomáháte zajistit, že bude odpad vhodným způsobem zlikvidován, obnoven a recyklován a zabráníte tak možnému poškození životního prostředí a zdraví obyvatel, ke kterému by mohlo dojít v případě nesprávné likvidace.

2. V ostatních zemích mimo Evropskou unii

Chcete-li tento výrobek zlikvidovat, obraťte se na místní správní orgány, které vás seznámí s vhodnou metodou likvidace.

Pro Švýcarsko: Použité elektrické nebo elektronické vybavení lze zdarma vrátit prodejci i v případě, že nekupujete nový výrobek. Další sběrná místa jsou uvedena na webových stránkách www.swico.ch nebo www.sens.ch.

BEZPEČNOSTNÍ POKYNY

- Neinstalujte tuto chladničku do vlhkých nebo mokřých prostorů, předejdete tím možnosti poškození či netěsnosti izolace. Navíc může dojít ke kondenzaci na vnější straně chladničky, což může způsobit korozi.

1 Ponechte kolem chladničky odpovídající prostor, aby bylo zajištěno její dostatečné odvětrání.

- Na obrázku je znázorněn minimální prostor nutný pro instalaci chladničky. Velikost prostoru kolem chladničky ovlivňuje její spotřebu energie.
- Chladnička bude mít nižší spotřebu energie, pokud kolem ní necháte větší prostor.
- Pokud používáte chladničku v menších prostorách, než je ukázáno na obrázku níže, může se v důsledku toho zvýšit teplota uvnitř jednotky, zařízení může způsobovat hluk nebo může dojít k jeho selhání.
- Prostor mezi zadní částí ledničky a zdí by měl být 60 mm a více avšak méně než 75 mm. Pokud je prostor širší než 75 mm, můžete se zranit dotykem kompresoru a jeho periferních částí, které jsou během provozu velmi horké.

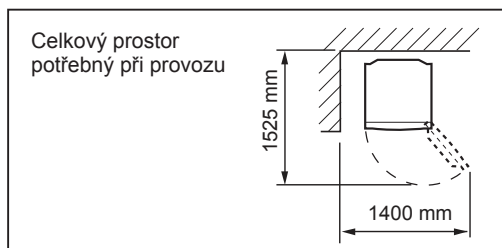
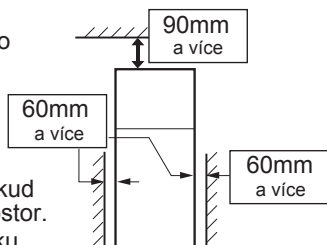

2 Použijte dvě přední nastavitelné nohy k tomu, abyste chladničku na podlaze umístili pevně a rovně.

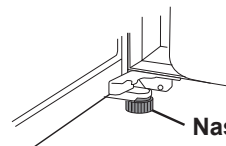

Nastavitelná noha

3 Vyšroubujte 2 šrouby v dolní části skříně a upevněte jimi kryt podstavce (při dodání je uvnitř oddělení chladnice).

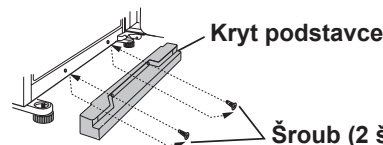

Kryt podstavce

Šroub (2 šrouby)

POZNÁMKA

- Umístěte vaši chladničku s mrazákem tak, aby byla přístupná zástrčka.
- Chraňte vaši chladničku před přímým slunečním zářením.
- Neumísťujte ji vedle zařízení tepelného zdroje.
- Neumísťujte ji přímo na podlahu. Použijte vhodný podstavec.

Při přepravě

- Kolečka slouží k tomu, aby se dalo chladničkou pohybovat vpřed.
- Přenášejte chladničku tak, že ji budete držet za rukojeti umístěné vzadu a dole.

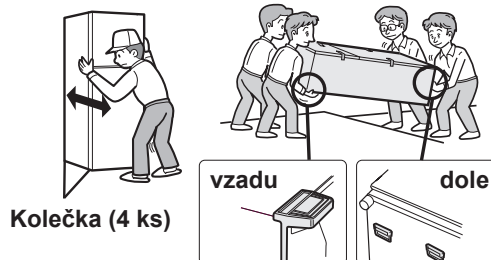

Před používáním vaší chladničky

Vyčistěte vnitřní součásti hadříkem namočeným v teplé vodě. Jestliže použijete mýdlovou vodu, otřete je znovu čistou vodou.

INDIKÁTOR TEPLoty

Chladnička má v chladicím oddělení indikátor teploty, který umožňuje řídit průměrnou teplotu v nejchladnější zóně.

Nejchladnější zóna

Symbol označuje nejchladnější zónu v chladicím oddělení. (polička ve dveřích, umístěná v té samé výšce, není součástí nejchladnější zóny).

Symbol



MODRÁ



Správné nastavení

BÍLÁ



Příliš vysoká teplota, snižte teplotu pomocí otočného voliče pro chladničku.

Kontrola teploty v nejchladnější zóně

Správnou teplotu v nejchladnější zóně můžete pravidelně kontrolovat a v případě potřeby upravit nastavení knoflíku řízení teploty chladničky.

Pro udržení správné teploty uvnitř zařízení kontrolujte, zda je indikátor teploty stále MODRÝ. Je-li indikátor teploty BÍLÝ, je teplota příliš vysoká. V takovém případě zvýšte nastavení teploty chladničky a před další kontrolou indikátoru teploty vyčkejte 6 hodin.

POZNÁMKA

- Vnitřní teplotu chladničky ovlivňuje řada faktorů, například okolní teplota místnosti, množství uložených potravin a frekvence otevírání dveří.
- Po vložení čerstvých potravin nebo při ponechání otevřených dveří po určitou dobu je normální, že indikátor teploty změní barvu na BÍLOU.

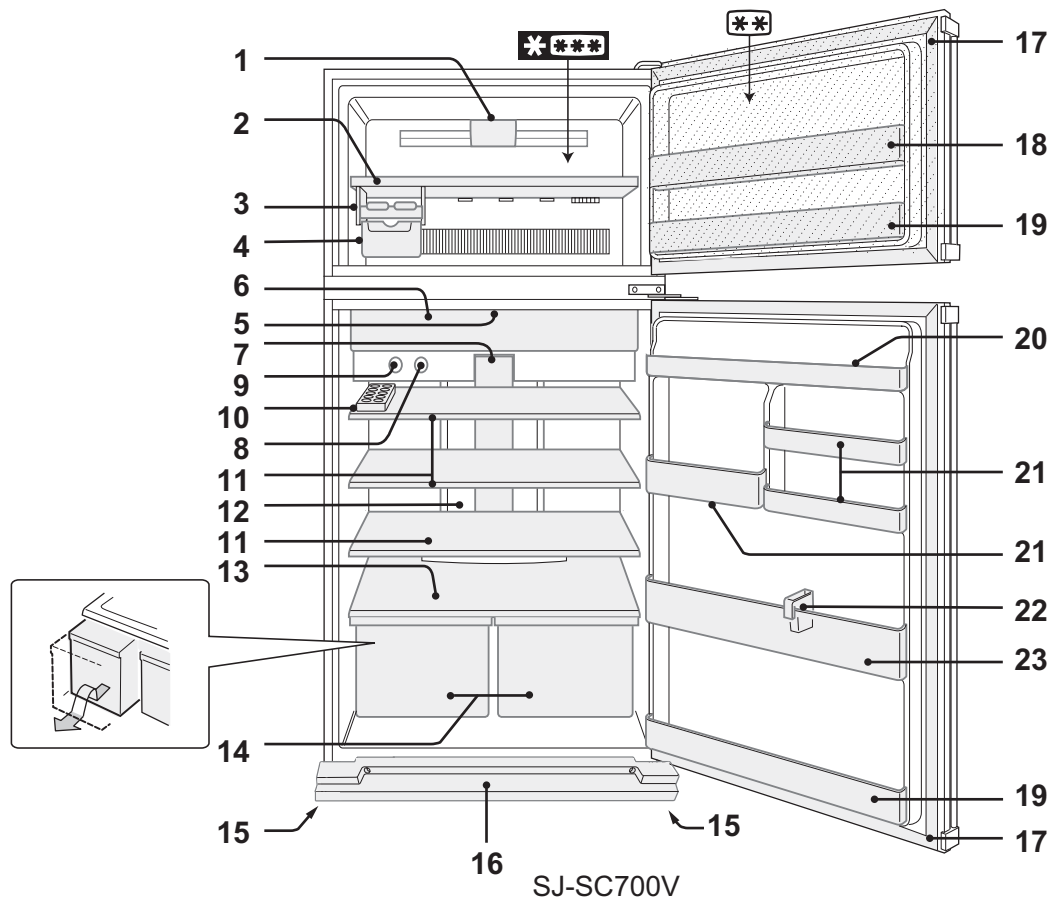

Sekce se dvěma hvězdičkami (☆☆) je pouze pro uskladnění zmrazených potravin.

1. Osvětlení mrazáku
2. Police mrazáku
3. Výrobník ledu
4. Přenosný zásobník na ledové kostky
5. Jednotka na odstraňování zápachu
Manipulace ani čištění nejsou nutné.
6. Prostor pro uchovávání čerstvých potravin s dvířky
7. Osvětlení chladničky (Modro-bílé)
8. Ovladač pro nastavení teploty mrazáku
9. Ovladač pro nastavení teploty chladničky
10. Přihrádka na vejce a zarážka

Vyjímání zarážky

- 1) Přitáhněte polici v chladničce mírně k sobě.
- 2) Posuňte zarážku do středu police a ohněte ji vzhůru.

Přihrádka na vejce

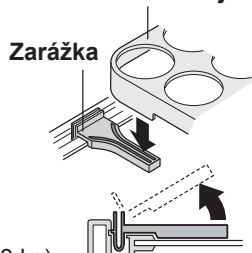

11. Police v chladničce
(SJ-SC680V : 2 ks / SJ-SC700V : 3 ks)
12. Hybridní chladicí panel

Panel je chlazen zezadu a nepřímo tak ochlazuje chladicí oddělení. Potraviny jsou proto zmrazovány šetrně a nejsou vystaveny proudu chladného vzduchu.

13. Police na ovoce a zeleninu
14. Oddělení pro ovoce a zeleninu
15. Nastavitelné nohy
16. Kryt podstavce
17. Magnetické těsnění dveří (2 ks)
18. Přizpůsobitelná přihrádka
Vysoké potraviny (např. krabice s pizzou) je možné uložit tak, že dělicí příčku zvednete ze dna přihrádky.

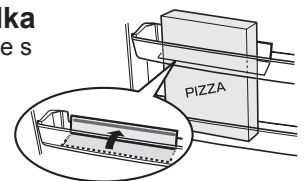

19. Přihrádky ve dveřích (2 ks)
20. Přihrádka v chladničce
21. Víceúčelové přihrádky

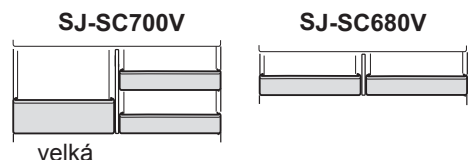

POZNÁMKA (Pouze pro SJ-SC700V)
Nezaměňujte pravé a levé umístění víceúčelové přihrádky a víceúčelové přihrádky (velké).

22. Zarážka na láhve / Dutá dělicí přepážka
Zabraňuje lahvím apod., aby nespadly. Potravinové výrobky ve tvaru tyčky je možné uchovávat vevnitř.
23. Přihrádka na láhve

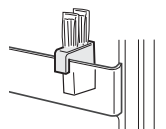

Nastavení teploty

Optimální teplotu nastavíte pomocí otočných voličů.

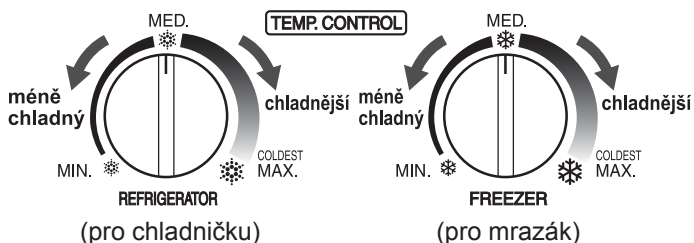

Upozornění na otevřené dveře

Zůstanou-li otevřené dveře chladničky nebo mrazáku, zazní upozornění na otevřené dveře.

- Upozornění na otevřené dveře se ozve asi 1 minutu po otevření dveří a potom opět po 1 minutě (pokaždé jenom jednou).
- Zůstanou-li dveře otevřené přibližně 3 minuty, bude se upozornění ozývat nepřetržitě.

Pokyny k přípravě ledu

- 1 Nepřepřlžujte vodou tácky na výrobu ledu, jinak se kostky při zmrazení navzájem spojí.
- 2 Jakmile jsou kostky zmrazené, otočte pákou ve směru hodinových ručiček a vysypte je do přenosného zásobníku na ledové kostky.

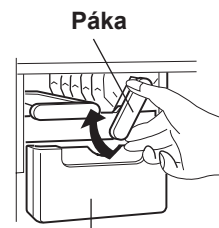

POZNÁMKA

Nevyrábějte led pomocí přenosného zásobníku na ledové kostky a ani do něj nenalévejte olej. Přenosný zásobník na ledové kostky může prasknout.

Přenosný zásobník na ledové kostky

Ionizátor Plasmacluster

Ionizátor „Plasmacluster“ automaticky začne provoz, pokud se zapne napájení chladničky.

Poznámky ohledně provozu ionizátoru „Plasmacluster“

Ionizátor uvnitř vaší chladničky uvolňuje do chladicího oddělení svazky iontů, což jsou kolektivní shluky pozitivních a negativních iontů. Tyto svazky iontů snižují výskyt plísňové houby ve vzduchu.

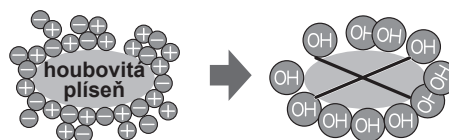

- V chladničce může být cítit mírný zápach. Jedná se o pach ozónu generovaného ionizátorem. Množství ozónu je minimální a rychle se v chladničce rozkládá.

Tipy pro šetření energie

- Okolo chladničky ponechte co největší prostor pro větrání.
- Nenechávejte chladničku na přímém slunečním světle a vedle tepelných spotřebičů.
- Otevírejte dveře chladničky tak zřídkka, jak je to jenom možné.
- Teplá jídla nechte před vložením do chladničky vystydnout.
- Rozmístěte potraviny na policích rovnoměrně, aby mohl chladící vzduch účinně cirkulovat.

Výše spotřeby energie tohoto modelu byla měřena s ohledem na mezinárodní standardy o výkonu chladicích zařízení.

Pokud z chladničky odstraníte všechna tato příslušenství [Výrobník ledu, Přenosný zásobník na ledové kostky], bude pracovat v neekonomičtějším režimu.

- Výše spotřeby energie tohoto modelu byla měřena bez tohoto příslušenství tak, jak je ukázáno na obrázku vpravo.

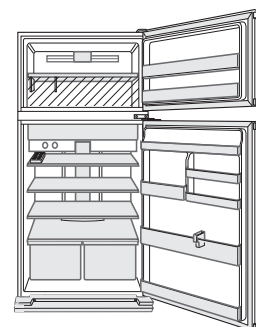

- Výše spotřeby energie tohoto modelu byla měřena v prostoru, který je zobrazen vpravo.

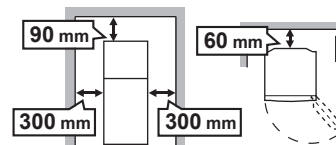

ULOŽENÍ POTRAVIN

Chlazení snižuje rychlost, se kterou se kazí potraviny. Pro maximální udržení čerstvosti potravinářských výrobků, které podléhají zkáze, následuje obecný návod pro prodloužení doby uskladnění potravin.

- Dbejte, aby všechny vařené potraviny byly pečlivě zabalené nebo umístěné ve vzduchotěsném obalu či nádobě.
- Pro zamezení ztrát vody u ovoce a zeleniny použijte plastikové balení, např. obalšašku (zcela je však neuzavírejte) a umístěte v oddělení pro ovoce a zeleninu.
- Vejce mají být uskladněny v přihrádkách na vejce.
- Rozmístěte potraviny na policích rovnoměrně, aby mohl chladicí vzduch účinně cirkulovat.
- Teplé potraviny je nutné ochladit před jejich uložením do chladničky. Uložení teplých potravin zvyšuje teplotu v jednotce a zvyšuje nebezpečí zkažení potravin.
- Nezablokujte vývod a přívod obvodu proudění chladicího vzduchu potravinami nebo nádobami; jinak by potraviny v chladničce nebyly rovnoměrně chlazené.
- Dveře pečlivě zavírejte.

Pro nejlepší zmrazení

- Potraviny musí být čerstvé.
- Zmrazujte malé množství potravin najednou, abyste je rychle zmrazili.
- Potraviny by měly být pečlivě zabalené, těsně uzavřené nebo zakryté.
- Potraviny rozložte v mrazáku rovnoměrně.
- Označte si tašky nebo nádoby, abyste měli přehled o zmrazených potravinách.

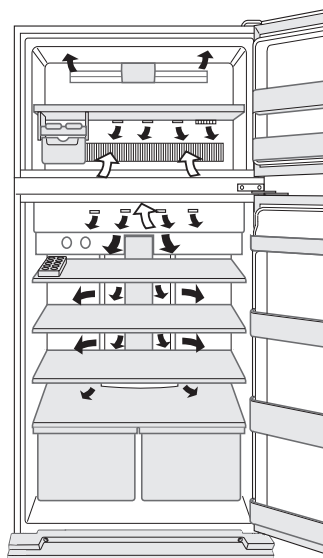

← DOVNITŘ
→ VEN

Neumísťujte potraviny přímo před vývod studeného vzduchu. Toto by mohlo způsobit zmrazení potravin.

PÉČE A ČIŠTĚNÍ

BEZPEČNOSTNÍ POKYNY

- Nejprve odpojte chladničku od sítě, abyste zabránili úrazu elektrickým proudem.
- Nestříkejte vodu přímo na vnější skříňku nebo do ní. Toto může způsobit korozi a poškození elektrické izolace.

DŮLEŽITÉ

Abyste předešli popraskání vnitřních povrchů a plastových součástí, dodržujte následující doporučení.

- Odstraňte důkladně všechny tuky z potravin, které jsou nalepené na plastových součástech.
- Některé domácí čisticí prostředky mohou způsobit poškození, proto při čištění používejte pouze přípravek na mytí nádobí (mýdlovou vodu).
- Je-li použito nezředěného čisticího roztoku nebo saponátová voda není důkladně vysušena, může dojít k popraskání plastových částí.

- 1 Vyjměte příslušenství, jako např. police, ze skříně a ze dveří. Omyjte je v teplé vodě se saponátem na mytí nádobí; opláchněte v čisté vodě a usušte. (Vyjmout nelze pouze police pro ovoce a zeleninu.)
- 2 Vyčistěte vnitřek hadrem namočeným v teplé vodě se saponátem na mytí nádobí. Potom použijte studenou vodu pro odstranění saponátové vody.
- 3 Otřete vnější skříň měkkým hadrem pokaždé, když je znečištěna.
- 4 Očistěte magnetické těsnění dveří zubním kartáčkem a teplou vodou se saponátem na mytí nádobí.

POZNÁMKA

- Chcete-li předejít poškození chladničky, nepoužívejte agresivní čisticí prostředky ani rozpouštědla (laky, barvy, lešticí prášek, benzín, horkou vodu apod.)
- Dojde-li k náhlému výpadku elektrické energie, prosíme počkejte alespoň 5 minut před tím, než zařízení opět zapnete.
- Každá skleněná police váží přibližně 3kg. Držte je pevně, pokud je vyjímáte ze skřínky nebo při přenášení.
- Vyvarujte se pádu předmětů uvnitř chladničky stejně tak úderů do vnitřních stěn. Může to způsobit praskliny na vnitřním povrchu.

Odmrazování

Unikátní energeticky úsporný mechanismus zařízení odmrazuje zcela automaticky.

Když zhasne osvětlení v oddělení

Kontaktujte autorizovaný servis společnosti SHARP a požádejte o náhradní žárovku do oddělení. Žárovku v oddělení smí vyměňovat pouze kvalifikovaný pracovník servisu.

Vypnutí vaší chladničky

Pokud vypnete vaši chladničku, jestliže odjždíte na dlouhou dobu, odstraňte všechny potraviny a důkladně vyčistěte její vnitřní prostor. Odpojte zástrčku napájecí šňůry ze síťové zásuvky a ponechte všechny dveře otevřené.

NEŽ ZAVOLÁTE OPRAVÁŘE

Než zavoláte opraváře, zkontrolujte si následující body.

Problém	Řešení
Vnější strana skříně je horká na dotek.	Je to zcela normální. Horké potrubí slouží k zabránění vzniku orosení.
Když je chladnička hlučnější.	Je normální, aby chladnička vydávala následující zvuky. <ul style="list-style-type: none"> • Značný hluk způsobený kompresorem při zahájení provozu --- Zvuk bude tišší po chvíli. • Značný hluk způsobený kompresorem jednou denně --- Provozní zvuk vyvolaný bezprostředně po provedení automatického odmrazení. • Zvuk proudící tekutiny (bublavý nebo šumivý zvuk) --- Zvuk proudícího chladiva v trubkách (zvuk může být čas od času hlasitější). • Praskavý nebo křupavý zvuk, skřípavý zvuk --- Zvuk vytvořený roztahováním a smršťováním vnitřních stěn a vnitřních součástí během chlazení.
Uvnitř nebo vně chladničky se vytváří námraza nebo orosení.	Může k tomu docházet v některém z následujících případů. Námrazu otřete vlhkou látkou, orosení suchou látkou. <ul style="list-style-type: none"> • Při vysoké okolní vlhkosti. • Při častém otvírání a zavírání dveří. • Při uložení potravin s vysokým obsahem vlhkosti. (Je třeba je zabalit.)
Potraviny v chladicím oddělení jsou zmrzlé.	<ul style="list-style-type: none"> • Není chladnička provozována dlouhou dobu s nastavenou teplotou chladnice na MAX? • Nízká okolní teplota může způsobit, že umístěné potraviny zmrznou, i když je Nastavení teploty chladničky nastavené na MIN.
V oddělení je cítit zápach.	<ul style="list-style-type: none"> • Potraviny se silným oděrem je třeba zabalit. • Jednotka na odstraňování zápachu nemůže odstranit všechny zápachy.
Upozornění na otevřené dveře stále zní.	<ul style="list-style-type: none"> • Pokud po zavření všech dveří nepřestane znít upozornění na otevřené dveře, jedná se o poruchu. Pro opravu kontaktujte servisní centrum SHARP. <p>Metoda dočasného zastavení upozornění na otevřené dveře. Nastavte oba ovladače pro nastavení teploty zároveň podle následujících kroků.</p> <p>(Nastavte ① ~ ③ během 20 sekund)</p> <ol style="list-style-type: none"> ① ↑Nastavte na MIN ② ↑Nastavte na MAX ③ ↑Vraťte na MED <ul style="list-style-type: none"> • Upozornění na otevřené dveře opět zazní přibližně za 2 dny.

JESTLIŽE STÁLE POŽADUJETE OPRAVÁŘE

Obraťte se na nejbližší autorizovaný servis společnosti SHARP.

UPOZORNENIE

- Táto chladnička obsahuje horľavé chladivo (R600a: izobután) a plyn na rozpínanie izolácie (cyklopentán). Dodržiavajte nasledovné pravidlá, aby nedošlo k zapáleniu a výbuchu.
 - Chladiaci systém v zadnej časti a vo vnútri chladničky obsahuje chladivo. Nedovoľte, aby do kontaktu s chladiacim systémom prišli akékoľvek ostré predmety.
 - Nepoužívajte mechanické zariadenie, či iný nástroj urýchľujúci rozmrazovanie. (Táto chladnička má zavedený automatický rozmrazovací systém.)
 - Nepoužívajte žiadne elektrické prístroje vo vnútri chladničky.
 - Pre priestor chladničky používajte len stanovené osvetlenie.
 - Nezakrývajte otvory cirkulácie chladničky.
 - V blízkosti chladničky nepoužívajte horľavé spreje, ako sú farby v spreji. Môžu spôsobiť výbuch alebo požiar.
 - Ak by došlo k prederaveniu chladiaceho systému, nedotýkajte sa sieťovej zásuvky a nepoužívajte otvorený oheň. Otvorte okno a vyvetrajte danú miestnosť. Potom požiadajte autorizovaného servisného zástupcu spoločnosti SHARP o servis.
 - Táto chladnička by sa mala zlikvidovať požadovaným spôsobom. Vezmite chladničku na recyklačné miesto so zameraním na horľavé chladivá a plyny na rozpínanie izolácie.
- Neodkladajte do chladničky vysoko prchavé horľavé materiály ako éter, benzín, propán, plechovky s aerosólom, lepidlo, čistý lieh atď. Tieto materiály môžu spôsobiť výbuch.
- Starostlivo utierajte prach usadený na sieťovej vidlici. Mohol by spôsobiť požiar.
- Je zakázané chladničku upravovať. Chladničku môžu rozoberať alebo opravovať iba servisní technici. V opačnom prípade hrozí nebezpečenstvo vzniku požiaru, úrazu elektrickým prúdom alebo iného úrazu.
- Zabezpečte, aby chladnička nepredstavovala žiadne nebezpečenstvo pre deti počas uskladnenia na likvidáciu. (Např. odstráňte magnetické tesnenie dverí, aby sa predišlo zabuchnutiu detí.)

POZOR

- Nedotýkajte sa kompresora alebo jeho periférnych častí z dôvodu ich veľkej teploty počas prevádzky a tiež kvôli kovovým hranám, ktoré môžu spôsobiť poranenie.
- Nedotýkajte sa potravín alebo kovových nádob v priestore mrazničky mokrymi rukami. Môže to spôsobiť omrzliny.
- Nepoužívajte predlžovaciu šnúru ani adaptérovú zástrčku.
- Neodkladajte do mrazničky nápoje vo fľašiach a konzervách, pretože obsah zamrzne a fľaše alebo konzervy môžu prasknúť.
- Presvedčte sa, či počas montáže alebo premiestňovania nedošlo k poškodeniu sieťovej zástrčky. Ak sú kontakty sieťovej zástrčky alebo kábla uvoľnené, nezasúvajte sieťovú zástrčku do sieťovej zásuvky. Hrozí nebezpečenstvo úrazu elektrickým prúdom.
- Sieťovú vidlicu nevyťahujte za kábel, ale za vidlicu. Ťahanie sieťového kábla môže spôsobiť úraz elektrickým prúdom alebo požiar.
- V prípade úniku plynu vetrajte miestnosť otvoreným oknom a pod. Nedotýkajte sa chladničky ani elektrického prívodu.
- Neodkladajte na chladničku žiadne nádoby s kvapalinami alebo nestabilné predmety.

DÔLEŽITÉ UPOZORNENIE

- Poškodený ohybný prívodný sieťový kábel musí vymeniť autorizovaný servisný zástupca firmy SHARP. Vyžaduje sa totiž špeciálny kábel.
- Toto zariadenie môžu používať deti od veku 8 rokov a osoby so zníženými telesnými, zmyslovými alebo mentálnymi schopnosťami alebo bez dostatočných skúseností a vedomostí, ak je prítomný dozor alebo boli inštruované o bezpečnom použití výrobku a chápu nebezpečenstvá s ním spojené. Deti by sa nemali hrať so zariadením. Deti by nemali vykonávať čistenie a používateľskú údržbu bez dozoru.

Informácie o likvidácii pre používateľ'ov (domácnosti)



Pozor:
Výrobok je označený týmto symbolom. Znamená to, že použité elektrické a elektronické výrobky by sa nemali miešať s bežným domovým odpadom. Pre tieto výrobky existuje samostatný zberný systém.

1. V Európskej únii

Pozor: Ak chcete zlikvidovať toto zariadenie, nepoužívajte bežný kôš na odpady! Použité elektrické a elektronické zariadenia musia byť spracované oddelene a podľa platných zákonov, ktoré vyžadujú správne zaobchádzanie, obnovu a recyklovanie použitých elektrických a elektronických zariadení.

Podľa implementácie v jednotlivých členských štátoch môžu domácnosti v štátoch EÚ vrátiť použité elektrické a elektronické zariadenia na určené zberné miesta bez poplatkov*. V niektorých štátoch* môžu vaše staré výrobky zdarma odobrať tiež miestni maloobchodní predajcovia, ak si zakúpíte podobný nový výrobok.

*) Ďalšie podrobnosti sa dozviete od vašich miestnych orgánov.

Ak sa vo vašich použitých elektrických alebo elektronických zariadeniach nachádzajú batérie, zlikvidujte ich samostatne vopred, podľa miestnych požiadaviek. Správnu likvidáciu tohto výrobku pomôžete pri zabezpečení toho, aby odpad prešiel potrebnou úpravou, obnovou a recykláciou a takto sa predchádzalo možným negatívnym vplyvom na životné prostredie a zdravie osôb, ku ktorým by inak mohlo dochádzať v dôsledku nevhodného zaobchádzania s odpadom.

2. V ostatných štátoch mimo EÚ

Ak si želáte znehodnotiť tento výrobok, obráťte sa na vaše miestne orgány a informujte sa o správnej metóde likvidácie.

Pre Švajčiarsko: Použité elektrické alebo elektronické zariadenie sa dá bezplatne vrátiť predajcovi, dokonca aj keď si nezakúpíte nový výrobok. Ďalšie zberné miesta sú uvedené na domovskej stránke www.swico.ch alebo www.sens.ch.

UPOZORNENIE

- Chladničku nezapájajte vo vlhkom alebo mokrom prostredí. Môže sa poškodiť izolácia a zapríčiniť pretekánie. Navyše sa na vonkajšom povrchu chladničky môže zrážať voda, ktorá môže spôsobovať koróziu.

1 Udržujte okolo chladničky dostatočný priestor na ventiláciu.

- Obrázok zobrazuje minimálny priestor, ktorý je potrebný na montáž chladničky. Podmienky merania spotreby elektrickej energie boli stanovené pri inom priestorovom umiestnení.
- Umiestnením chladničky vo väčšom voľnom priestore môžete doceliť nižšiu spotrebu elektrickej energie.
- Používanie chladničky v priestore menšom, ako je uvedený na obrázku dolu, môže spôsobiť zvýšenie teploty v agregáte, nadmerný hluk a poruchu.
- Priestor medzi zadnou časťou chladničky a stenou by mal byť medzi 60 až 75 mm. Ak je tento priestor širší ako 75 mm, môžete sa poraniť dotykom kompresora a jeho okrajových častí, ktoré sú počas prevádzky extrémne horúce.

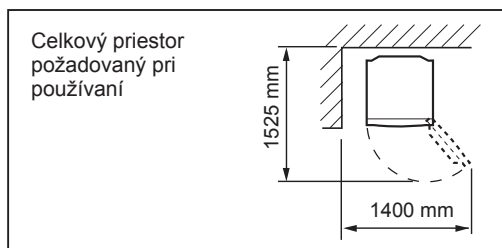
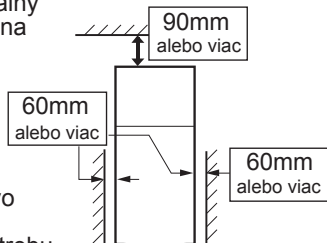

2 Použite dve predné nastaviteľné pätky, aby ste zabezpečili pevnú a vodorovnú polohu chladničky na podlahe.

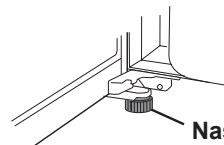

Nastaviteľná pätká

3 Odskrutkujte 2 skrutky na spodnej časti skrine a potom namontujte kryt podstavca (ktorý nájdete v chladiacom priestore) pomocou 2 odmontovaných skrutiek.

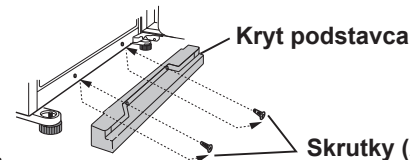

Kryt podstavca

Skrutky (2 skrutky)

POZNÁMKA

- Kombinovanú chladničku s mrazničkou umiestnite tak, aby bola prístupná vidlica.
- Chráňte chladničku pred priamym slnečným svetlom.
- Neumiestňujte chladničku vedľa spotrebiča vyžarujúceho teplo.
- Neumiestňujte chladničku priamo na zem. Zabezpečte vhodný podklad.

Pri doprave

- Kolieska umožňujú chladničke pohyb dopredu a dozadu.
- Chladničku prenášajte za rukoväťe umiestnené vzadu a naspodu.



Kolieska (4 ks)

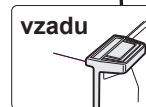
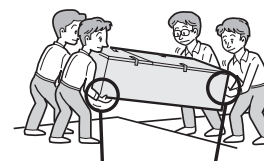

vzadu



naspodu

Pred použitím chladničky

Vyčistite vnútorné časti handričkou navlhčenou vlažnou vodou. Ak použijete mydlovú vodu, dôkladne ju utrite s vodou.

SK

INDIKÁTOR TEPLoty

Táto chladnička je vybavená indikátorom teploty v priestore chladničky na reguláciu priemernej teploty v najchladnejšej zóne.

Najchladnejšia zóna

Tento symbol označuje najchladnejšiu zónu vo vnútornom priestore chladničky. (Priehradka na dverách, umiestnená v rovnakej výške, nie je súčasťou najchladnejšej zóny.)

Symbol



MODRÁ



Správne nastavenie

BIELA



Teplota príliš vysoká, nastavte reguláciu teploty chladničky.

Kontrola teploty v najchladnejšej zóne

Môžete vykonávať pravidelnú kontrolu, aby sa zaisťovala správna teplota v najchladnejšej zóne a v prípade potreby nastaviť reguláciu teploty chladničky.

Na udržanie správnej teploty vo vnútri zariadenia je potrebné, aby bol indikátor teploty vždy MODRÝ. Ak sa farba indikátora teploty zmení na BIELU, teplota je príliš vysoká; v takomto prípade zvýšte nastavenie regulácie teploty chladničky a vyčkajte 6 hodín pred ďalšou kontrolou indikátora teploty.

POZNÁMKA

- Vnútorná teplota chladničky s mrazničkou závisí od rôznych činiteľov ako napríklad teplota okolia v miestnosti, množstvo uložených potravín a frekvencia otvárania dverí.
- Keď sa vložili čerstvé potraviny alebo keď sa nechajú otvorené dvere na nejaký čas, je normálne, že farba indikátora teploty sa zmení na BIELU.

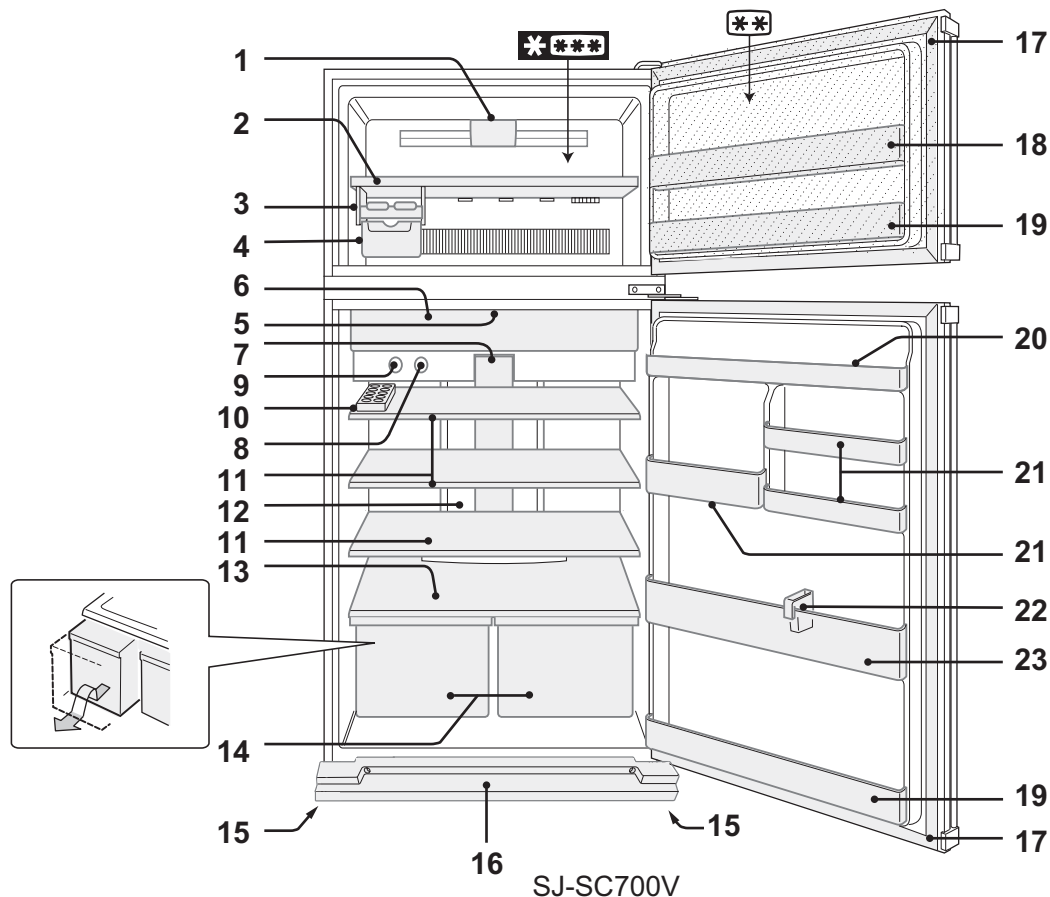

Sekcia s 2 hviezdčkami (***) len pre uskladnenie mrazených potravín.

1. LED osvetlenie mrazničky
2. Polica mrazničky
3. Výrobník ľadu
4. Zásobník na ľad
5. Dezodoračná jednotka
Nie je potrebná žiadna operácia ani čistenie.
6. Priehradka s dvierkami na udržanie potravín v čerstvom stave
7. LED osvetlenie chladničky (Modrobiela)
8. Ovládač teploty v mrazničke
9. Ovládač teploty v chladničke
10. Držiak na vajcia a zátka
Ako vybrať zátku
1) Jemne potiahnite policu chladničky smerom k sebe.
2) Posuňte zátku do stredu police a vychýľte ju dohora.
11. Police chladničky
(SJ-SC680V : 2 ks / SJ-SC700V : 3 ks)
12. Hybridný chladiaci panel
Panel je chladený zozadu, čím sa priestor chladničky chladí nepriamo. Týmto spôsobom sa potraviny chladia mierne bez toho, aby boli vystavené prúdeniu chladného vzduchu.
13. Polička na ovocie a zeleninu
14. Zásuvka na ovocie a zeleninu
15. Nastaviteľná päťka
16. Kryt podstavca
17. Magnetické tesnenia dverí (2 ks)
18. Flexibilná priehradka
Potraviny s väčšou výškou (napr. krabica s pizzou) sa dajú uložiť tak, že sa zodvihne deliaca priečka zo spodnej časti priehradky.
19. Priehradky na dverách (2 ks)
20. Priehradka chladničky
21. Viacúčelové priehradky

SJ-SC700V	SJ-SC680V
veľká	
22. Zátka / Držiak fľaš
Chráni fľaše a pod. pred prevrhnutím. Vnútri možno skladovať potraviny valcovitého tvaru.
23. Priehradka na fľaše

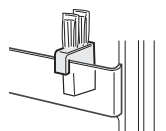
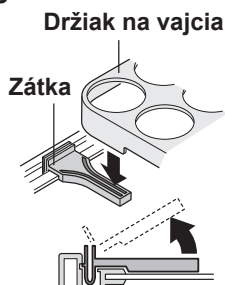
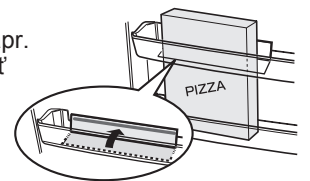

PREVÁDZKA

Regulácia teplôt

Je možné ju nastaviť otáčaním každého gombíka.

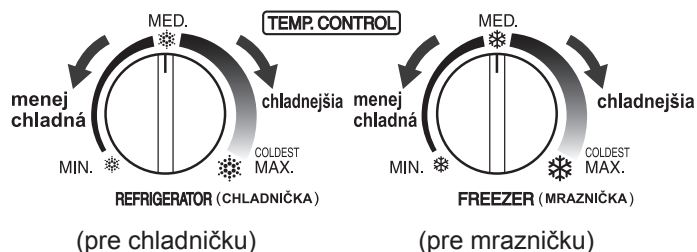

Rady pri výrobe ľadu

- 1 Nádoby na tvorbu ľadových kociek nenaplňte úplne, inak sa ľadové kocky po zamrznutí spoja dohromady.
- 2 Keď sú kocky ľadu hotové, otočte páku v smere pohybu hodinových ručičiek a vyprázdňte ľad do zásobníka na kocky ľadu.

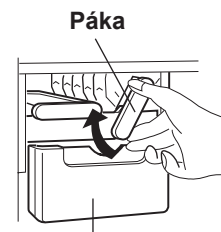

POZNÁMKA

V zásobníku nevyrábajte ľad a nelejte doň olej. Zásobník na ľad môže prasknúť.

Výstražná signalizácia dverí

Keď zostanú dvere chladničky alebo mrazničky otvorené, zapne sa výstražná signalizácia.

- Výstražná signalizácia dverí sa zapne 1 minútu po otvorení dverí a potom znovu po 1 minúte (raz v každom prípade).
- Ak dvere zostanú otvorené asi 3 minúty, výstražná signalizácia bude znieť nepretržite.

Ionizátor „Plasmacluster“

Ionizátor „Plasmacluster“ sa uvádza do činnosti automaticky po zapnutí napájania chladničky.

Poznámky k funkcii ionizátora „Plasmacluster“

Ionizátor uvoľňuje do priestoru chladničky zhluky iónov tvorených zmesou kladných a záporných iónov. Tieto zhluky iónov obmedzujú tvorbu vzduchom roznášaných plesní.

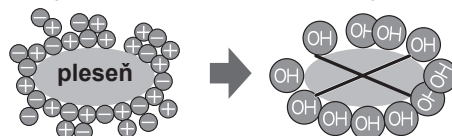

- V chladničke možno cítiť mierny zápach. Je to pach ozónu vyrábaného ionizátorom. Množstvo ozónu v chladničke je minimálne a rýchlo sa rozkladá.

Tipy na úsporu energie

- Miesto na vetranie okolo chladničky nechajte tak veľké, ako je možné.
- Postavte chladničku mimo priameho slnka a neumiestňujte ju do blízkosti zariadení produkujúcich teplo.
- Otvárajte dvere chladničky na tak krátko, ako je možné.
- Horúce jedlá nechajte vychladnúť pred ukladaním do chladničky.
- Potraviny ukladajte na police rovnomerne, zabezpečí sa tak efektívnejšia cirkulácia chladiaceho vzduchu.

Množstvo spotreby elektrickej energie tohto modelu sa meria na základe medzinárodných štandardov výkonnosti chladničiek.

Ak chladnička pracuje bez tohto príslušenstva [Výrobník ľadu, Zásobník na ľad], bude pracovať za energeticky najefektívnejších podmienok.

- Množstvo spotreby elektrickej energie tohto modelu sa meria s týmto príslušenstvom, ako je uvedené na obrázku vpravo.

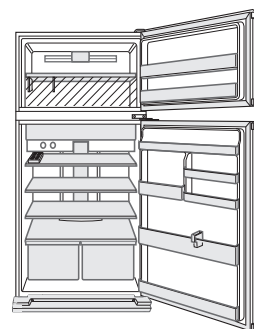

- Množstvo spotreby elektrickej energie tohto modelu sa meria v priestorovom umiestnení ako na obrázku vpravo.

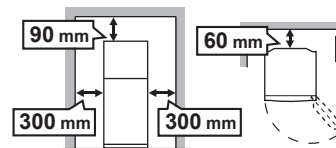

SK

SKLADOVANIE POTRAVIN

Chladienie spomaľuje proces znehodnocovania potravín. Na dosiahnutie najdlhšej životnosti uskladňujte v chladničke podľa možnosti čerstvé a kvalitné potraviny. Ďalej sú uvedené základné pravidlá na dosahovanie čo najdlhšej skladovateľnosti potravín.

- Všetky varené potraviny dôkladne zabaľte alebo vložte do vzduchotesnej nádoby.
- Aby sa minimalizovala strata vlhkosti, ovocie a zelenina by sa mali voľne uložiť do plastového materiálu, napr. baliacich vreciek (nemali by sa pevne zatvárať) a umiestniť do zásuvky na ovocie a zeleninu.
- Vajcia sa ukladajú do držiaka na vajcia.
- Potraviny ukladajte na police rovnomerne, zabezpečí sa tak efektívnejšia cirkulácia chladiaceho vzduchu.
- Horúce potraviny pred uložením ochladzte. Zvyšovali by teplotu v chladničke a vzrástlo by riziko znehodnotenia potravín.
- Nasávací a výstupný otvor cirkulačného okruhu chladiaceho vzduchu nezakrývajte nádobami, v opačnom prípade sa potraviny v chladničke nebudú rovnomerne ochladzovať.
- Dvere musia byť dôkladne zatvorené.

Najlepšie výsledky zmrazovania

- Potraviny musia byť čerstvé.
- Potraviny možno rýchlo zmrazovať v malých množstvách.
- Potraviny musia byť riadne uzavreté, vzduchotesne uzavreté alebo prikryté.
- Potraviny ukladajte do mrazničky rovnomerne.
- Vrecká i nádoby označte etiketami, aby ste mali o zmrazených potravinách prehľad.

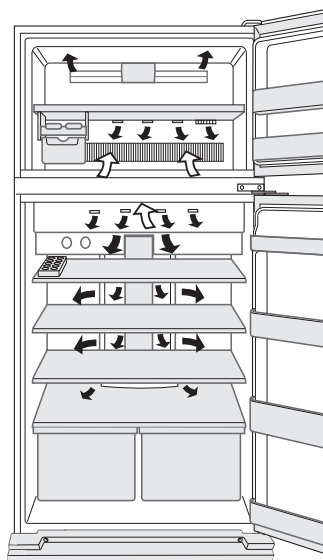

← DNU
→ VON

Potraviny neukladajte pred výstupný otvor chladiaceho vzduchu. Mohli by zmrznúť.

STAROSTLIVOSŤ A ČISTENIE

UPOZORNENIE

- Odpojte chladničku od prívodu elektrickej energie kvôli zabráneniu zranenia elektrickým prúdom.
- Nelejte vodu priamo na vonkajšiu skriňu ani do vnútra. Môže to viesť ku korózii a znehodnotiť elektrickú izoláciu.

DÔLEŽITÉ UPOZORNENIE

Aby sa predišlo praskaniu vnútorných povrchov a plastových dielcov, riaďte sa týmito tipmi.

- Utrite z plastových dielcov akýkoľvek jedlý olej.
- Niektoré chemické čistiace prípravky pre domácnosť môžu spôsobiť poškodenie, takže používajte iba riedený tekutý prípravok na umývanie riadu (resp. mydlovú vodu).
- Používanie neriedených čistiacich prostriedkov, alebo ak sa voda s prípravkom na umývanie riadu dôkladne neutrie, môže spôsobiť praskanie plastových dielcov.

- 1 Vyberte príslušenstvo, napr. police, zo skrine chladničky a z dverí. Umyte ich vo vlažnej vode s prípravkom na umývanie riadu, opláchnite v čistej vode a vysušte. (Len police na ovocie a zeleninu nie je vyberateľná.)
- 2 Vnútorne povrchy vyčistíte handričkou namočenou vo vlažnej vode s prípravkom na umývanie riadu. Potom studenou vodou odstráňte zvyšky čistiaceho prípravku.
- 3 Po každom znečistení utrite vonkajší povrch mäkkou handrou.
- 4 Magnetické tesnenie dverí čistíte zubnou kefkou a vlažnou vodou s prípravkom na umývanie riadu.

POZNÁMKA

- Aby sa predišlo poškodeniu chladničky, nepoužívajte agresívne čistiace prostriedky alebo roztoky (lak, farbu, leštiaci prášok, technický benzín, vriacu vodu, atď.).
- Pred opätovným pripojením sieťového napätia pri jeho odpojení najprv počkajte najmenej 5 minút.
- Každá sklenená police váži približne 3 kg. Držte ich pevne pri vyberaní z chladničky a prenášaní.
- Potraviny nehádzte do chladničky a nevrážajte do vnútorných stien. Mohol by pritom prasknúť vnútorný povrch.

Rozmrazovanie

Rozmrazovanie je úplne automatické vďaka použitiu jedinečného systému na úsporu energie.

Keď došlo k vypáleniu žiarovky v priestore chladničky

V prípade potreby výmeny osvetlenia priestoru chladničky, kontaktujte servisného zástupcu schváleného firmou SHARP. Servis osvetlenia priestoru chladničky smú vykonávať len kvalifikovaní servisní pracovníci.

Vypínanie chladničky

Ak vypínate chladničku, alebo ak odchádzate na dlhší čas, vyberte všetky potraviny a dôkladne vyčistite vnútro chladničky. Vytiahnite zo sieťovej zásuvky vidlicu kábla a všetky dvere nechajte otvorené.

SKÔR NEŽ ZAVOLÁTE DO SERVISU

Skôr než zavoláte do servisu, najprv si skontrolujte nasledujúci odsek.

Problém	Riešenie
Vonkajšie dielce chladničky sú na dotyk horúce.	Je to normálne. Horúca rúrka chladničky slúži na predchádzanie zaroseniu.
Keď je chladnička hlučná.	Je úplne normálne, ak činnosť chladničky sprevádzajú nasledujúce zvuky: <ul style="list-style-type: none"> • Hlasný zvuk kompresora po uvedení do činnosti <ul style="list-style-type: none"> --- Po krátkom čase sa zvuk stíši. • Hlasný šum kompresora vydávaný raz denne <ul style="list-style-type: none"> --- Prevádzkový zvuk vydávaný bezprostredne po automatickom rozmrazovaní. • Zvuk prúdiacej tekutiny (žbŕkanie, klokotanie) <ul style="list-style-type: none"> --- Zvuk chladiva prúdiaceho v rúrkach (tento zvuk môže z času na čas zosilnieť). • Praskanie alebo vŕzganie, škrípanie <ul style="list-style-type: none"> --- Zvuk spôsobený rozširovaním a sťahovaním vnútorných stien a vnútorných dielcov pri chladení.
Námraza alebo zarosenie sa objavuje vo vnútri ako aj z vonkajšej strany chladničky.	Môže sa objaviť v jednom z nasledujúcich prípadov. Pomocou mokrej handričky utrite námrazu a pomocou suchej handričky utrite zarosenie. <ul style="list-style-type: none"> • Keď je veľká okolitá vlhkosť. • Keď sa dvere často otvárajú a zatvárajú. • Keď sú uskladnené potraviny s veľkou vlhkosťou. (Vyžaduje sa obal.)
Potraviny v chladničke zamrzajú.	<ul style="list-style-type: none"> • Pracuje chladnička dlhší čas s ovládačom regulácie teploty nastaveným na MAX? • Nízka okolitá teplota vzduchu môže spôsobiť, že potraviny zamrznú, aj keď je regulácia teploty chladničky nastavená na MIN.
V priestore chladničky zapácha.	<ul style="list-style-type: none"> • Obal sa vyžaduje pri potravinách s prenikavou vôňou. • Dezodoračná jednotka nemôže odstrániť všetky pachy.
Výstražná signalizácia dverí sa nevypne.	<ul style="list-style-type: none"> • Ak sa výstražná signalizácia dverí po zatvorení všetkých dverí nevypne, znamená to poruchu. Pre opravu kontaktujte servisné centrum firmy SHARP. <p>Spôsob dočasného zastavenia výstražnej signalizácie dverí. Nastavte oba ovládače teploty naraz podľa nasledujúcich krokov. (Nastavte ① ~ ③ v priebehu 20 sekúnd)</p> <ol style="list-style-type: none"> ① ↑Nastavte na MIN ② ↑Nastavte na MAX ③ ↑Návrat na MED <p>• Výstražná signalizácia dverí sa ozve znova približne po 2 dňoch.</p>

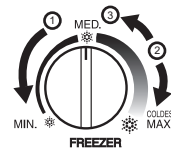
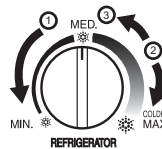

AK AJ NAPRIEK TOMU POTREBUJETE SERVIS

Obráťte sa na najbližšieho autorizovaného servisného zástupcu firmy SHARP.

ĮSPĖJIMAS

- Šiame šaldytuve naudojama degi šaldymo medžiaga (R600a: izobutanas) ir sprogstamosios izoliacinės dujos (ciklopentanas). Laikykitės toliau aprašytų nurodymų, kad išvengtumėte užsidegimo ir sprogimo.
 - Už šaldytuvo ir šaldytuvo viduje esanti šaldymo sistema yra su šaldymo medžiaga. Šaldymo sistemos negalima liesti aštriais daiktais.
 - Atitirpdymo procesui paspartinti nenaudokite mechaninių ar kitokių įrenginių. (Šiame šaldytuve naudojama automatinio atitirpdymo sistema.)
 - Šaldytuvo viduje nenaudokite elektros įrenginių.
 - Šaldytuvo kamerasi apšviesti naudokite tik tinkamas dalis.
 - Neužkimškite šaldytuvo išorėje esančių angų.
 - Nenaudokite degių purkštuvų, tokių kaip purškiami dažai, šalia šaldytuvo. Tai gali sukelti sprogimą ar gaisrą.
 - Jei šaldytuvo sistema praduriama, nelieskite sieninio elektros lizdo ir nenaudokite atviros liepsnos. Reikia atidaryti langą ir pravėdinti patalpą. Po to kreipkitės į bendrovės SHARP įgaliotą aptarnavimo atstovą dėl remonto.
 - Šaldytuvą išmesti reikia tinkamai. Šaldytuvą reikia nugabenti į degių ir sprogstamųjų dujų perdirbimo tašką.
- Šaldytuve nelaikykite lakių ar degių medžiagų, tokių kaip eteris, benzinas, propano dujos, aerozolio skardinės, lipniosios medžiagos, grynas alkoholis ir t.t. Šios medžiagos gali sprogti.
- Dulkės, nusėdusios ant elektros kištuko, gali sukelti gaisrą. Kruopščiai jas nušluostykite.
- Nebandykite keisti šio šaldytuvo konstrukcijos. Tai gali sukelti gaisrą, elektros šoką arba sužeisti.
- Jei šaldytuvą ruošiatės utilizuoti, įsitikinkite, kad jis nesukels pavojaus vaikams (pvz., pašalinkite magnetinius durų tarpikius, kad į šaldytuvą įlipęs vaikas neužsitrenktų.)

ATSARGUMO PRIEMONĖS

- Nelieskite kompresoriaus įrenginio arba jo išorinių dalių, nes jos veikimo metu labai įkaista ir metaliniai kraštai gali sužeisti.
- Drėgnomis rankomis nelieskite maisto arba metalinių indų, esančių šaldiklio kameroje. Galite nušalti.
- Nesinaudokite ilgintuvais ar adapterių kištukais.
- Nedėkite gėrimų buteliuose bei skardinėse į šaldiklį, nes užšalę jie gali įtrūkti.
- Įsitikinkite, kad elektros laidas nebuvo pažeistas instaliavimo arba transportavimo metu. Jei elektros kištukas ar laidas blogai pritvirtinti, kištuko neikiškite. Tai gali sukelti elektros šoką arba gaisrą.
- Elektros tiekimą išjunkite ištraukdami maitinimo laido kištuką iš elektros tiekimo lizdo. Netraukite paties maitinimo laido. Tai gali sukelti elektros šoką arba gaisrą.
- Pažeistą lankstųjį elektros laidą reikia pakeisti SHARP įgaliotame aptarnavimo taške, nes tai turi būti specialus laidas.
- Dujų nutekėjimo atveju išvėdinkite patalpą, atidarykite langą ar pan. Nelieskite šaldytuvo ar elektros lizdo.
- Nestatykite daiktų su skysčiais ar nestabilių objektų ant šaldytuvo viršaus.

SVARBU

- Pažeistą lankstųjį elektros laidą reikia pakeisti SHARP įgaliotame aptarnavimo taške, nes tai turi būti specialus laidas.
- Šis prietaisas gali būti naudojamas vyresnių nei 8 metų vaikų bei ribotų fizinių, sensorinių bei protinių galimybių (arba neturinčių patirties bei stokojančių žinių) asmenų tik tuo atveju, jei jie prižiūrimi ir apmokyti saugiai naudotis šiuo prietaisu bei supranta apie gresiančius pavojus. Vaikai neturėtų žaisti su šiuo prietaisu. Valymas bei priežiūros darbai neturi būti atliekami vaikų bei suaugusiųjų priežiūros.

Informacija vartotojams apie gaminių išmetimą (privatiems namų ūkiams)



Dėmesio:
Jūsų gaminys pažymėtas šiuo simboliu. Tai reiškia, kad naudotų elektrinių ir elektroninių gaminių negalima išmesti į įprastinių buitinių atliekų konteinerius. Tokiems gaminiams taikoma atskira surinkimo sistema.

1. Europos Sąjungoje

Dėmesio: Šios įrangos negalima mesti į įprastinius šiukšlių konteinerius! Naudota elektrinė ir elektroninė įranga turi būti apdorojama atskirai, laikantis teisės aktų, kurie reikalauja tinkamai apdoroti, panaudoti ir perdirbti elektrinę ir elektroninę įrangą. Po atitinkamų teisės aktų įgyvendinimo valstybėse narėse privatūs ES šalių ūkiai gali nemokamai grąžinti naudotą elektrinę arba elektroninę įrangą paskirtosioms surinkimo įmonėms*. Kai kuriose šalyse* vietiniai mažmenininkai taip pat gali nemokamai priimti iš jūsų seną gaminį, jei perkate panašų naują.

*) Jei reikia daugiau informacijos, kreipkitės į vietos institucijas.

Jei jūsų naudotoje elektrinėje ar elektroninėje įrangoje yra baterijų ar akumuliatorių, prieš tai utilizuokite juos atskirai, laikydamiesi šalyje galiojančių reikalavimų.

Tinkamai išmesdami gaminį padėsite užtikrinti, kad atliekos būtų reikiamai apdorojamos, panaudojamos ir perdirbamos saugant aplinką ir žmonių sveikatą nuo neigiamo poveikio, kuris kiltų netinkamai elgiantis su atliekomis.

2. Ne ES šalyse

Jei norite išmesti šį gaminį, kreipkitės į vietos institucijas ir prašykite nurodyti tinkamą išmetimo būdą.

Tik Šveicarijai: panaudotą elektros arba elektronikos įrenginį galite nemokamai grąžinti pardavėjui, net jei ir neperkate naujo gaminio. Surinkimo punktai išvardyti tinklalapyje www.swico.ch arba www.sens.ch.

ĮSPĖJIMAS

- Neinstaliuokite šaldytuvo drėgnoje arba šlapioje vietoje, nes gali sugesti izoliacija ir atsirasti nutėkėjimai. Taip pat ant išorinės įrenginio pusės gali susidaryti kondensacija, kuri sukelia rūdijimą.

1 Pasirūpinkite, kad aplink šaldytuvą būtų pakankamai vietos vėdinimui.

- Ilustracija rodo minimaliai reikalingą erdvę šaldytuvo įrengimui. Energijos sunaudojimo matavimo sąlygos yra nustatomos pagal kitokius erdvės dydžius.
- Palikus didesnę erdvę, šaldytuvai gali veikti sunaudojant mažiau energijos.
- Jei šaldytuvui suteikiama mažiau erdvės nei pavaizduota žemiau, jis gali įkaisti, skleisti triukšmą ir sugesti.
- Atstumas nuo užpakalinės šaldytuvo sienelės iki sienos turi būti bent 60 mm ir mažiau nei 75 mm. Jei atstumas didesnis nei 75 mm, galite susižaloti, palietę kompresorių ar jo periferines dalis, kurios yra ypač karštos veikimo metu.

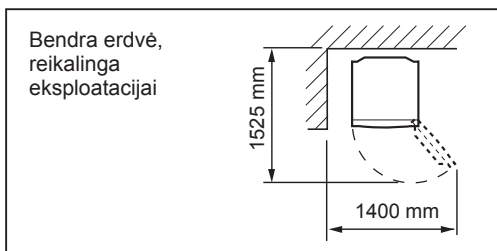
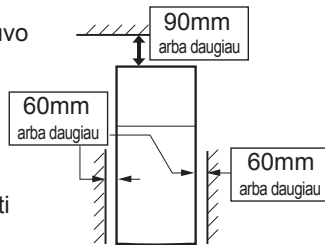

2 Naudokite dvi priekines reguliuojamas kojeles, kad užtikrintumėte, jog šaldytuvai ant grindų pastatyti tvirtai ir lygiai.

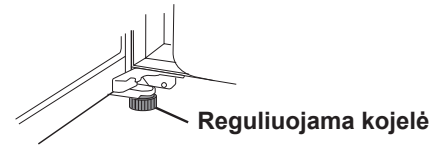

3 Šaldytuvo apatinėje dalyje išsukite 2 varžtus, tada šiais 2 išsuktais varžtais prisukite kojeles uždengiančius elementus (juos galima rasti šaldytuvo kameroje).

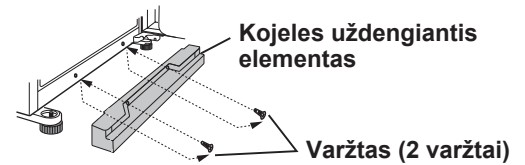

PASTABA

- Pastatykite šaldytuvą taip, kad kištukas būtų pasiekiamas.
- Laikykite šaldytuvą toliau nuo tiesioginių saulės spindulių.
- Nestatykite netoli šilumą generuojančių prietaisų.
- Nestatykite tiesiai ant grindų. Parinkite tinkamą pagrindą.

Transportavimo metu

- Perstūmimo ratukai leidžia judinti šaldytuvą.
- Šaldytuvą neškite laikydami jį už rankenų, esančių užpakalinėje ir apatinėje dalyje.

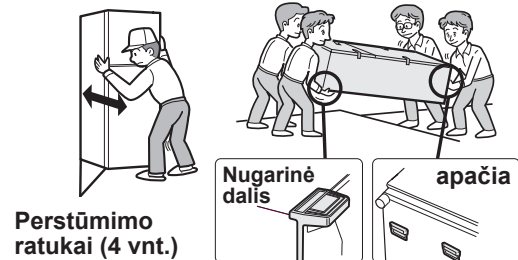

Prieš pradėdant šaldytuvą eksploatuoti

Nuvalykite vidines dalis audiniu, sudrėkintu šiltame vandenyje. Jeigu naudojamas muilinas vanduo, kruopščiai jį nuplaukite vandeniu.

LT

TEMPERATŪROS INDIKATORIUS

Šiame šaldytuvo šaldiklyje įrengtas temperatūros indikatorius (šaldytuvo skyriuje), kad galėtumėte reguliuoti vidutinę šalčiausios įrenginio zonos temperatūrą.

Šalčiausia zona

Šis simbolis nurodo šalčiausią zoną šaldytuvo skyriuje. (Tame pačiame aukštyje esanti durų lentynėlė nėra šalčiausioje zonoje.)

Simbolis



MĖLYNAS



Teisingas nustatymas

BALTAS



Temperatūra pernelyg aukšta; sureguliuokite šaldytuvo temp. valdikliu.

Temperatūros tikrinimas šalčiausioje zonoje

Galite reguliariai tikrinti, ar temperatūra šalčiausioje zonoje teisinga, ir, jei reikia, ją reguliuoti šaldytuvo temp. valdikliu. Jei prižiūrėsite, kad temperatūros indikatorius visada būtų MĖLYNAS, temperatūra įrenginio viduje bus teisinga. Jei temperatūros indikatorius tampa BALTAS, temperatūra pernelyg aukšta. Tokiu atveju padidinkite šaldytuvo temp. valdiklio nustatymą ir, prieš vėl tikrindami temperatūros indikatorius, palaukite 6 valandas.

PASTABA

- Temperatūra šaldytuvo viduje priklauso nuo įvairių veiksnių, pavyzdžiui, aplinkos temperatūros, laikomo maisto kiekio ir durų atidarymo dažnio.
- Įdėjus šviežio maisto arba jei kurį laiką buvo paliktos atviros durys, temperatūros indikatorius tampa BALTAS – tai normalu.

APRAŠYMAS

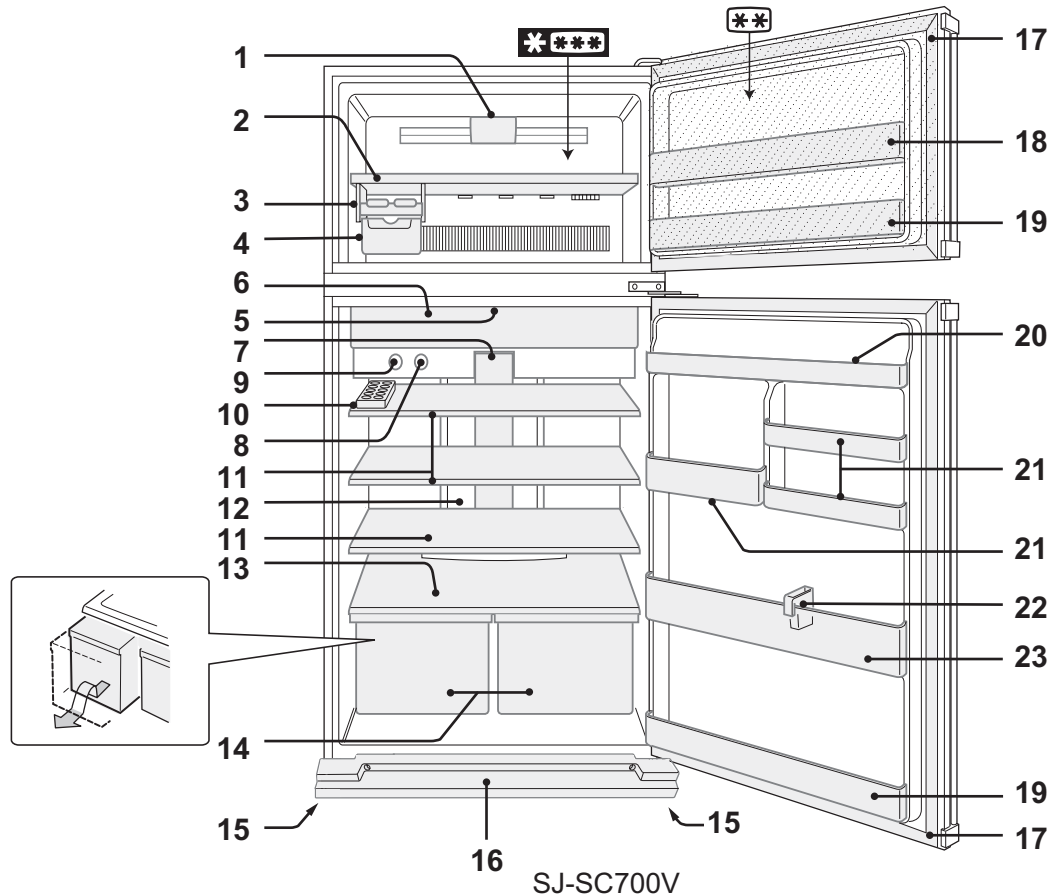

SJ-SC700V

2 žvaigždučių padala ****** skirta tik užšaldyto maisto laikymui.

1. Šaldiklio šviesos diodų lemputė

2. Šaldiklio lentynėlė

3. Ledukų gamintuvus

4. Ledukų dėžutė

5. Blogų kvapų šalinimo įtaisas

Jo nereikia nei valdyti, nei valyti.

6. Šviežių produktų dėžutė ir durys

7. Šaldytuvo šviesos diodų lemputė

(Mėlynas ir baltas)

8. Šaldiklio temperatūros reguliavimo jungiklis

9. Šaldytuvo temperatūros reguliavimo jungiklis

10. Kiaušinių laikiklis ir pertvara

Kaip išimti pertvarą

- 1) Šiek tiek patraukite šaldytuvo lentynėlę į save.
- 2) Perkelkite pertvarą į lentynėlės centrą ir pakreipkite ją aukštyn.

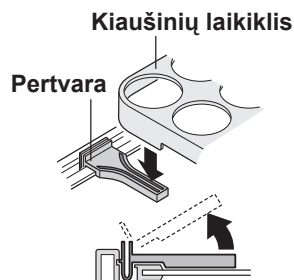

11. Šaldytuvo lentynėlės

(SJ-SC680V : 2 vnt. / SJ-SC700V : 3 vnt.)

12. Hibridinis šaldymo skydelis

Šis skydelis šaldomas iš nugarinės pusės, todėl šaldytuvo kamera yra šaldoma netiesiogiai. Maistas šaldomas neintensyviai, jo neveikia šalto oro srautas.

13. Vasių ir daržovių lentyna

14. Vasių ir daržovių dėžė

15. Reguliuojamos kojelės

16. Kojelės uždengiantis elementas

17. Magnetinių durų tarpikliai (2 vnt.)

18. Lankstusis dėklas

Aukšti maisto įpakavimai (pvz., picos dėžutė) gali būti laikomi pakeliant perskyrą nuo dėklo dugno.

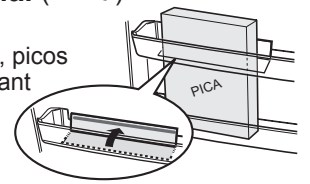

19. Lentynėlės šaldytuvo duryse (2 vnt.)

20. Šaldytuvo dėklas

21. Pagalbiniai dėklai

SJ-SC700V

SJ-SC680V

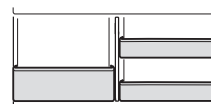

didelis

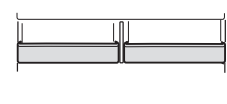

PASTABA (Tik su SJ-SC700V modelis)

Nesukeiskite dešiniojo pagalbinio dėklo su kairiuoju ir atvirkščiai.

22. Butelių pertvara / Vamzdelinis stovas

Neleidžia buteliams nuvirsti. Pailgo tipo maisto produktai laikomi viduje.

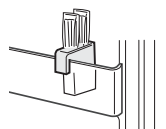

23. Butelių lentyna

APTARNAVIMAS

Temperatūros reguliavimas

Reguliuojama pasukant kiekvieną rankenėlę.

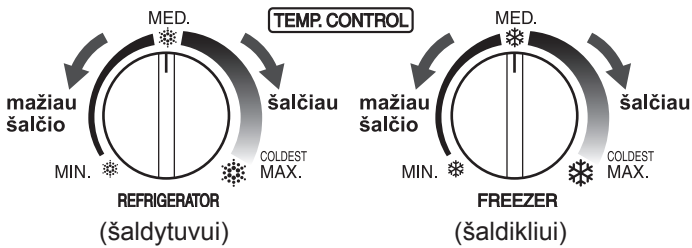

Durų signalizacija

Jei šaldytuvo arba šaldiklio durys paliekamos atviros, pasigirsta durų signalizacija.

- Durų signalizacija suveiks praėjus 1 minutei po durų atidarymo ir pakartotinai dar po 1 minutės (po vieną kartą kiekvienu atveju).
- Jei durys paliekamos atidarytos maždaug 3 minutėms, signalizacija pradės veikti nepertraukiamai.

Patarimai, kaip gaminti ledą

- 1 Neperpildykite ledukų dėklų; priešingu atveju, leduakai šaldymo metu susijungs.
- 2 Kai leduakai susidaro, pasukite svirtį laikrodžio rodyklės sukimosi kryptimi, kad iškratytumėte juos į dėžutę.

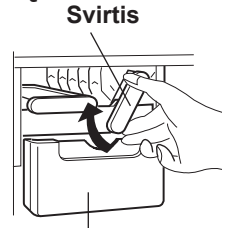

PASTABA

Kad nesugadintumėte ledukų dėžutės, negaminkite ledukų iškart dėžutėje ir nepilkite į ją aliejaus.

„Plasmacluster“ jonizatorius

Ijungus šaldytuvą, „Plasmacluster“ jonizatorius įsijungia automatiškai.

Pastabos apie „Plasmacluster“ jonizatoriaus veikimą

Jonizatorius šaldytuvo viduje paleidžia į šaldytuvo kamerą grupę jonų, kurie yra bendra masė teigiamų ir neigiamų jonų. Šios jonų grupės neutralizuoja pakilusius į orą pelėsinis grybelius.

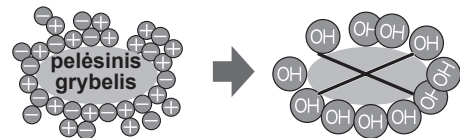

- Galite jausti lengvą kvapą šaldytuve. Tai ozono kvapas, kurį išskiria jonizatorius. Ozono kiekis yra minimalus ir greitai išsisklaido šaldytuve.

Patarimai energijos taupymui

- Palikite kiek galima daugiau erdvės ventilacijai aplink šaldytuvą.
- Nelaikykite šaldytuvo tiesioginėje saulės šviesoje ir nestatykite jo šalia karštų generuojančio prietaiso.
- Atidarinkite šaldytuvo duris kiek galima rečiau.
- Karštas maistas turėtų būti atvėsintas prieš laikymą.
- Paskirstykite maistą ant lentynų tolygiai, kad leistumėte šaltam orui efektyviai cirkuliuoti.

Šio modelio energijos suvartojimo kiekis yra matuojamas atsižvelgiant į tarptautinį šaldytuvo darbingumo standartą.

Jei šaldytuvą veiks be šių priedų [Ledukų gamintuvą, Ledukų dėžutę], jis dirbs efektyviausiai energiją išnaudojant sūlygomis.

- Šio modelio energijos suvartojimo kiekis yra matuojamas išėmus šiuos priedus, kaip parodyta dešiniajame paveiksle.

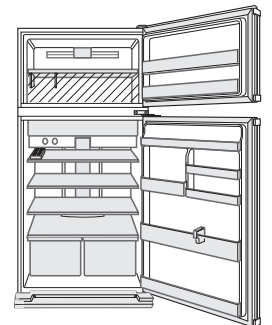

- Šio modelio energijos suvartojimo kiekis yra matuojamas pagal erdvės dydžius, parodytus dešiniajame paveiksle.

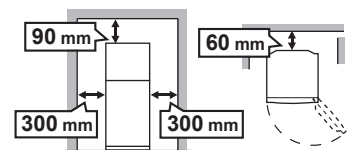

LT

MAISTO LAIKYMAS

Šaldymas sumažina maisto gedimą. Kad prailgintumėte šaldytuve laikomų greitai gendančių maisto produktų galiojimo terminą, užtikrinkite, kad maistas būtų kuo šviežiausias. Vadovaudamiesi tolesniais bendro vadovo nurodymais, galėsite prailginti maisto laikymą.

- Įsitinkinkite, kad visas pagamintas maistas yra gerai suvyniotas arba supakuotas hermetiškuose indeliuose.
- Kad drėgmės netekimas būtų sumažintas, vaisiai ir daržovės turėtų būti laikomi nesuspausti plastikinėje medžiagoje, pvz., įvynioti, maišeliuose (hermetiškai neuždarytuose), ir padedami į vaisių ir daržovių dėžutę.
- Kiaušiniai turėtų būti laikomi kiaušinių laikiklyje.
- Vienodai paskirstykite maistą lentynose, kad šaldantis oras galėtų efektyviai cirkuluoti.
- Karštas maistas turėtų būti atvėsintas prieš dedant į šaldytuvą. Karšto maisto laikymas šaldytuve pakelia temperatūrą šaldytuvo viduje ir didina maisto gedimo riziką.
- Neužblokuokite šalto oro cirkuliavimo grandinės įėjimo ir išėjimo maistu arba indais, indeliais; priešingu atveju, maistas šaldytuve nebus atšaldomas tolygiai.
- Laikykite dureles saugiai uždarytas.

Geriamam sušaldymui

- Maistas turėtų būti šviežias.
- Užšaldykite mažus maisto kiekius vienu metu, kad jie užšaltų greičiau.
- Maistas turėtų būti laikomas hermetiškai arba ypač sandariai uždengtas.
- Maistą šaldiklyje išdėstykite tolygiai.
- Pažymėkite maišelius arba indelius, kad orientuotumėtės kas šaldiklyje yra laikoma.

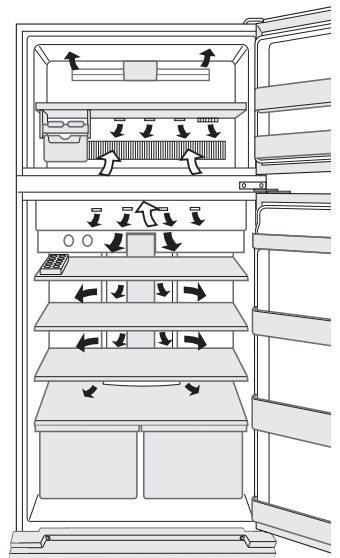

← VIDUJE
→ IŠ

Nedėkite maisto tiesiogiai priešais šalto oro išėjimą. Ten maistas gali užšalti.

PRIEŽIŪRA IR VALYMAS

ĮSPĖJIMAS

- Pirmiausia išjunkite šaldytuvą, kad išvengtumėte elektros šoko.
- Stenkitės, kad vanduo neužtikštų tiesiogiai ant šaldytuvo išorinio arba vidinio paviršiaus. Tai gali sukelti rūdijimą ir elektros izoliacijos pažeidimą.

SVARBU

Kad būtų išvengta vidinių paviršių bei plastikinių dalių įskilimo, laikykitės šių patarimų.

- Nušluostykite bet kokius maistinius riebalus, likusius ant plastikinių dalių.
- Kai kurie namų apyvokos cheminiai preparatai gali pakenkti, todėl naudokite tik atskiestą indų plovimo skystį (muilina vandenį).
- Jeigu naudojama neatskiesta valymo priemonė arba muilinas vanduo nėra kruopščiai iššluostomas, plastikinės dalys gali įskilti.

1 Išimkite papildomas dalis, pvz., lentynas, iš šaldytuvo ir jo durelių. Plaukite šiltu muilinu indų plovimui tinkamu vandeniu; perplaukite švariu vandeniu ir nušluostykite. (Tik vaisių ir daržovių lentyna nėra išimama).

2 Valykite šaldytuvo vidų skudurėliu, pamirkytu šiltame muiliname indų plovimui tinkamame vandenyje. Tada naudokite šaltą vandenį, kad iššluostytumėte muilina vandenį.

3 Nušluostykite šaldytuvo išorinį paviršių minkštu audiniu, kiekvieną kartą jį sutepus.

4 Valykite magnetinį durų tarpiklį dantų šepetuku su šiltu muilinu indų plovimui tinkamu vandeniu.

PASTABA

- Kad išvengtumėte šaldytuvo sugadinimo, nenaudokite ypač stiprių valiklių ar tirpiklių (lako, dažų, šveitimo miltelių, benzino, verdančio vandens ir t.t.).
- Jeigu elektros tiekimas išjungiamas, prašome palaukti mažiausiai 5 minutes prieš vėl įjungiant elektrą.
- Kiekviena stiklinė lentynėlė sveria apytiksliai 3 kg. Laikykite tvirtai, kai išimate iš įrenginio arba nešate.
- Nemeskite daiktų į šaldytuvą ir netrankykite vidinės sienelės. Dėl to vidinis paviršius gali įskilti.

Atitirpinimas

Unikalios energijos taupymo sistemos dėka, šaldytuvą yra atitirpinamas visiškai automatiškai.

Jei perdega šaldytuvo apšvietimo lempuė

Kreipkitės į „SHARP“ igaliotą aptarnavimo atstovą ir paprašykite pakeisti kameros lempuė. Kameros lempuė išimti gali tik kvalifikuotas aptarnavimo darbuotojas.

Šaldytuvo išjungimas

Jeigu išjungiate šaldytuvą, kai išvykstate ilgesniam laikui, išimkite visą maistą, kruopščiai išvalykite vidų. Ištraukite elektros laido kištuką iš elektros šaltinio ir palikite visas dureles atdaras.

PRIEŠ SKAMBINANT Į APTARNAVIMO SKYRIŲ

Prieš skambindami į aptarnavimo skyrių, patikrinkite šiuos dalykus.

Problema	Sprendimas
Šaldytuvo išorinis korpusas palietus yra karštas.	Tai normalu. Karštas laidas šaldytuvo korpuse yra įrengiamas tam, kad apsaugotų nuo drėgmės kaupimosi / rasojimo.
Šaldytuvus dirba triukšmingai.	Normalu, jei šaldytuvus skleidžia šiuos garsus. <ul style="list-style-type: none"> • Garsus triukšmas, atsirandantis pradėjus kompresoriui veikti <ul style="list-style-type: none"> --- Po kiek laiko garsas sumažėja. • Garsus triukšmas, skleidžiamas vieną kartą per dieną iš kompresoriaus <ul style="list-style-type: none"> --- Apie veikimą informuojantis garsas. Atsiranda tuoj pat po automatinio atitirpymo. • Tekančio skysčio garsas (gurgimas, šnypštimas) <ul style="list-style-type: none"> --- Šaldymo medžiagos, tekančios vamzdžiu, garsas (laikas nuo laiko garsas gali padidėti). • Skilimo arba traškėjimo garsas, girgždėjimo garsas <ul style="list-style-type: none"> --- Garsas, skleidžiamas vidinių sienelių ir vidinių šaldytuvo dalių plėtimosi ir traukimosi atvėsus.
Šaldytuvo išorėje arba viduje susiformuoja šerkšnas arba kaupiasi drėgmė (vandens lašeliai).	Taip gali atsitikti žemiau nurodytais atvejais. Šerkšną valykite drėgnu audiniu, o vandens lašelius – sausu audiniu. <ul style="list-style-type: none"> • Kai didelis aplinkos oro drėgnumas. • Kai dažnai atidaromos ir uždaromos durys. • Kai laikomi maisto produktai, kuriose daug drėgmės (reikia užvynioti).
Maisto produktai šaldytuvo kameroje užšąla.	<ul style="list-style-type: none"> • Gal šaldytuvus ilgą laiką veikia temp. valdikliui esant nustatytam ties MAX? • Esant žemai aplinkos temperatūrai, maistas gali užšalti, netgi jeigu šaldytuvo temp. valdiklis nustatytas ties MIN.
Šaldytuvo kameroje pasklidęs nemalonas kvapas.	<ul style="list-style-type: none"> • Stipraus kvapo maisto produktus reikia suvynioti. • Blogų kvapų šalinimo įtaisas negali pašalinti visų kvapų.
Durų signalizacija neišsijungia.	<ul style="list-style-type: none"> • Jeigu durų signalizacija neišsijungia uždarius visas duris, tai yra defektas. Dėl techninio aptarnavimo kreipkitės į „SHARP“ paslaugų centrą. • Būdas, kaip laikinai išjungti durų signalizaciją. • Sureguliuokite abu temperatūros reguliavimo jungiklius tuo pačiu metu taip, kaip nurodyta. • (Per 20 sekundžių pasukite ① ~ ③) • ① ↑ Nustatykite MIN • ② ↑ Nustatykite MAX • ③ ↑ Vėl nustatykite MED • Durų signalizacija vėl įsijungs po maždaug 2 dienų.

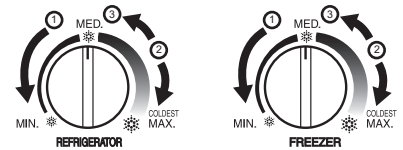

JEIGU JUMS VIS TIEK REIKIA APTARNAVIMO

Kreipkitės į artimiausią SHARP įgaliotą aptarnavimo atstovą.

BRĪDINĀJUMS

- Šis ledusskapis satur uzliesmojošu aukstumaģentu (R600a: izobutāns) un izolējošo gāzi (ciklopentānu). Ievērojiet tālāk sniegtos norādījumus, lai nepieļautu aizdegšanos un eksploziju.
 - Dzesēšanas sistēma ledusskapja aizmugurē un iekšpusē satur aukstumaģentu. Nepieļaujiet, lai asi priekšmeti nonāktu saskarē ar dzesēšanas sistēmu.
 - Neizmantojiet mehāniskas ierīces vai citus līdzekļus, lai paātrinātu atkausēšanas procesu. (Šis ledusskapis ir aprīkots ar speciālu automātiskās atkausēšanas sistēmu.)
 - Ledusskapja iekšpusē neizmantojiet nekādas elektroierīces.
 - Ledusskapja iekšpuses apgaismojumam izmantojiet tikai norādītas detaļas.
 - Neblokējiet pa ledusskapja perimetru izvietotās dzesēšanas atveres.
 - Neizmantojiet ledusskapja tuvumā degošus aerosolus, piemēram, krāsas aerosolus. Tas var izraisīt eksploziju vai aizdegšanos.
 - Ja dzesēšanas sistēmā parādījušies caurumi, neaiztieciot sienas kontaktrozete un nelietojiet atklātu liesmu. Atveriet logu un izvēdiniet telpu. Pēc tam izsauciet SHARP pilnvarotu apkalpes speciālistus.
 - Šo ledusskapi nepieciešams utilizēt pareizā veidā. Nogādājiet ledusskapi uz pārstrādes punktu, kas paredzēts ierīcēm ar uzliesmojošiem aukstumaģentiem un izolējošām gāzēm.
- Neuzglabājiet ierīces tuvumā viegli gaistošus un uzliesmojošus materiālus, piemēram, ēteri, benzīnu, propāna gāzi, aerosola baloniņus, līmi, tīru spirtu utt. Šie materiāli var eksplodēt.
- Putekļu uzkrāšanās uz kontaktdakšas var izraisīt aizdegšanos. Rūpīgi tos noslaukiet.
- Nemēģiniet mainīt vai pārveidot šo ledusskapi. Tas var izraisīt aizdegšanos, elektriskās strāvas triecienu vai ievainojumus.
- Nodrošiniet, lai ledusskapis, kad tas tiek uzglabāts pirms utilizācijas, neradītu briesmas bērniem (piem., noņemiet durvīm magnētiskos durvju blīvējumus, lai bērni nevarētu iesprūst).

UZMANĪBU

- Nepieskarieties kompresors vai tā palīgdaļām, jo tās darbības laikā paliek ļoti karstas un to metāla stūri var izraisīt ievainojumu.
- Nepieskarieties ar mitrām rokām pārtikai vai metāla konteineriem, kas atrodas saldētavas nodalījumā. Tas var izraisīt apsaldējumus.
- Neizmantojiet pagarinātājus vai adapterus.
- Neievietojiet saldētavā pudelēs vai bundžās pildītus dzērienus, jo tās sasilstot var pārplīst.
- Pārlicinieties, vai strāvas kabeļa uzstādīšanas un pārvietošanas laikā tas nav bojāts. Ja kontaktdakša vai vads ir vaļīgi, nespraudiet to kontaktā. Pastāv elektriskās strāvas triecienu vai aizdegšanās risks.
- Atvienojiet no strāvas tīkls, izņemot galveno kontaktdakšu no kontaktlīdzgda. Neņemiet to ārā, velkot aiz strāvas vads. Tas var izraisīt elektriskās strāvas triecienu vai ugunsgrēku.
- Gāzes noplūdes gadījumā izvēdiniet telpu, atverot logu u.c. Nepieskarieties ledusskapim vai sienas kontaktrozete.
- Nenovietojiet uz ledusskapja šķidrumu saturošus vai nestabilus priekšmetus.

SVARĪGA INFORMĀCIJA

- Ja tiek sabojāts elastīgais strāvas vads, tas ir jānomaina ar atbilstošu vadu. Tas jāizdara SHARP apkalpes speciālists.
- Šo iekārtu drīkst lietot bērni, kas vecāki par 8 gadiem, kā arī personas ar pazeminātām fiziskām, sensorām vai garīgām spējām vai bez pieredzes un zināšanām, ja viņiem tiek nodrošināta uzraudzība vai apmācība attiecībā uz iekārtas drošu lietošanu un ja viņi apzinās saistītos riskus. Bērni nedrīkst rotaļāties ar iekārtu. Bērni nedrīkst veikt iekārtas tīrīšanu un apkopi bez uzraudzības.

Informācija lietotājiem par izmešanu (privātās mājsaimniecības)



Uzmanību!
Uz jūsu ierīces redzams šāds simbols. Tas nozīmē, ka lietotas elektriskās un elektroniskās ierīces nedrīkst jaukt kopā ar pārējiem atkritumiem. Šīm ierīcēm pastāv atsevišķa savākšanas sistēma.

1. Eiropas Savienībā

Uzmanību! Ja vēlaties izmest šo ierīci, lūdzu, neizmantojiet šim nolūkam parasto atkritumu konteineri!

Lietotas elektriskās un elektroniskās ierīces ir jāapstrādā atsevišķi un saskaņā ar likumdošanas aktiem, kas nosaka lietotu elektrisku un elektronisku ierīču īpašu apstrādi, pārstrādi un atkārtotu izmantošanu.

Pēc noteikumu ieviešanas, ES dalībvalstu privātās mājsaimniecības var nodot savas lietotās elektriskās un elektroniskās ierīces speciāli tam paredzētos savākšanas punktus bez maksas*. Dažās valstīs* arī vietējais izplatītājs var pieņemt atpakaļ nolietotās ierīces bez maksas, ja jūs iegādājāties tai līdzīgu jaunu ierīci.

*) Lūdzu, sazinieties ar savu vietējo kompetento institūciju detalizētākas informācijas saņemšanai.

Ja jūsu lietotai elektriskai vai elektroniskai ierīcei ir baterijas vai akumulatori, lūdzu, izmetiet tos atsevišķi jau iepriekš, saskaņā ar spēkā esošajiem vietējiem noteikumiem.

Pareizi utilizējot šo ierīci, jūs palīdzēsiet nodrošināt pareizu atkritumu apstrādi, pārstrādi un atkārtotu izmantošanu, un tādējādi novērsīsiet iespējamo negatīvo ietekmi uz vidi un cilvēku veselību, ko izraisītu nepareiza atkritumu apsaimniekošana.

2. Citās valstīs ārpus ES

Ja vēlaties izmest šo izstrādājumu, lūdzu, sazinieties ar vietējo kompetento institūciju, lai noskaidrotu pareizo izmešanas metodi.

Šveice: savu laiku nokalpojušās elektriskās un elektroniskās iekārtas var bez maksas atgriezt izplatītājam, pat ja Jūs neiegādājāties jaunu izstrādājumu. Tālākās savākšanas punkti norādīti interneta vietnēs www.swico.ch vai www.sens.ch.

BRĪDINĀJUMS

- **Nenovietojiet ledusskapi drēgnā vai mitrā vietā, jo tas var izraisīt izolācijas bojājumus un noplūdi. Iekārtas ārpusē var veidoties kondensāts, izraisot rūsū.**

1 Nodrošiniet ap ledusskapi pienācīgu ventilāciju.

- Attēlā parādīta ledusskapja uzstādīšanai nepieciešamā minimālā telpa. Strāvas patēriņa mērījumi tiek veikti dažāda lieluma telpās.
- Uzstādot plašākā telpā, ledusskapis patērēs mazāk strāvas.
- Lietojot ledusskapi telpā, kuras izmēri ir mazāki, nekā parādīts attēlā, ierīcē var paaugstināties temperatūra, parādīties skaļš troksnis un darbības traucējumi.
- Attālumam no ledusskapja aizmugures līdz sienai jābūt no 60 mm līdz 75 mm. Ja attālumam ir lielāks par 75 mm, Jūs varat gūt savainojumus, pieskaroties kompresoram un tā ārējām daļām, kas ļoti sakarst darbības laikā.

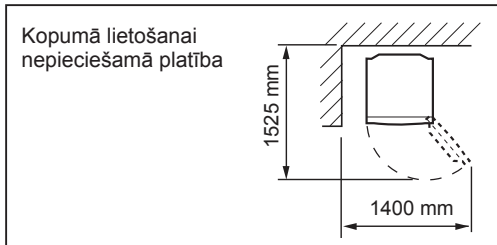
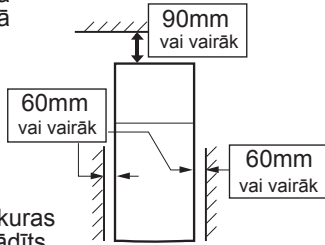

2 Izmantojiet divas priekšējās regulējamās kājas, lai ledusskapi uz grīdas novietotu stabili un līdzeni.

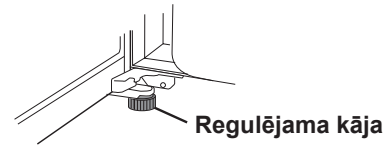

3 Izskrūvējiet no skapja apakšdaļas 2 skrūves, tad ar 2 izskrūvētajām skrūvēm nostipriniet kāju nosegpaneli (atrodas ledusskapja iekšpusē).

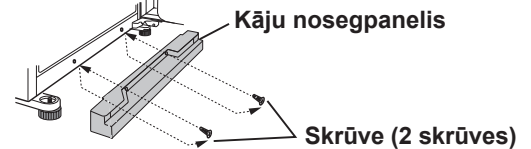

PIEZĪME

- Novietojiet ledusskapi tā, lai varētu brīvi piekļūt kontaktdakšai.
- Neturiet ledusskapi tiešā saulesgaismā.
- Nenovietojiet ledusskapi tuvu pie apkures ierīcēm.
- Nelieciet to tieši uz zemes. Nodrošiniet piemērotu pamatni.

Transportēšanas laikā

- Izmantojot skrituļus, ledusskapi iespējams pārvietot ledusskapi uz priekšu un atpakaļ.
- Nesiet ledusskapi aiz aizmugurē un apakšā esošajiem rokturiem.

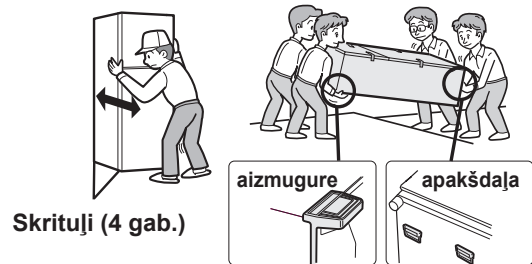

Pirms ledusskapja lietošanas

Notīriet iekšējās daļas ar siltā ūdenī samitrinātu lupatiņu. Ja tiek izmantots ziepjūdens, rūpīgi noslaukiet to ar ūdenī samitrinātu lupatiņu.

TEMPERATŪRAS INDIKATORS

Šis ledusskapis ir aprīkots ar saldētavā ievietotu temperatūras indikatoru, kas ļauj kontrolēt vidējo temperatūru visaukstākajā zonā.

Aukstākā zona

Šis simbols norāda uz aukstāko zonu ledusskapja nodalījumā. (Tajā pat augstumā esošais durvju nodalījums nav aukstākā zona.)

Simbols



Temperatūras pārbaudīšana aukstākajā zonā

Jūs varat veikt regulāras pārbaudes, lai nodrošinātu pareizu temperatūru aukstākajā zonā un, ja nepieciešams, lai noregulētu ledusskapja temperatūras vadību.

Lai uzturētu pareizu temperatūru ierīces iekšienē, vienmēr nodrošiniet, lai indikators vienmēr ir ZILS. Ja temperatūras indikators kļūst BALTS, temperatūra ir pārāk augsta. Šādā gadījumā palieliniet ledusskapja temperatūras vadības iestatījumu un pagaidiet 6 stundas, pirms atkal pārbaudīt temperatūras indikatora rādījumu.

ZILS



Pareizs iestatījums

BALTS



Pārāk augsta temperatūra, noregulējiet ledusskapja temperatūras kontrole.

PIEZĪME

- Saldētavas iekšējā temperatūra ir atkarīga no dažādiem faktoriem, piemēram, telpas temperatūra, uzglabājamās pārtikas daudzums un tas, cik bieži tiek atvērtas durvis.
- Ja tiek ievietota svaiga pārtika vai durvis ilgāku laiku ir bijušas atvērtas, ir normāli, ja temperatūras indikators kļūst BALTS.

APRAKSTS

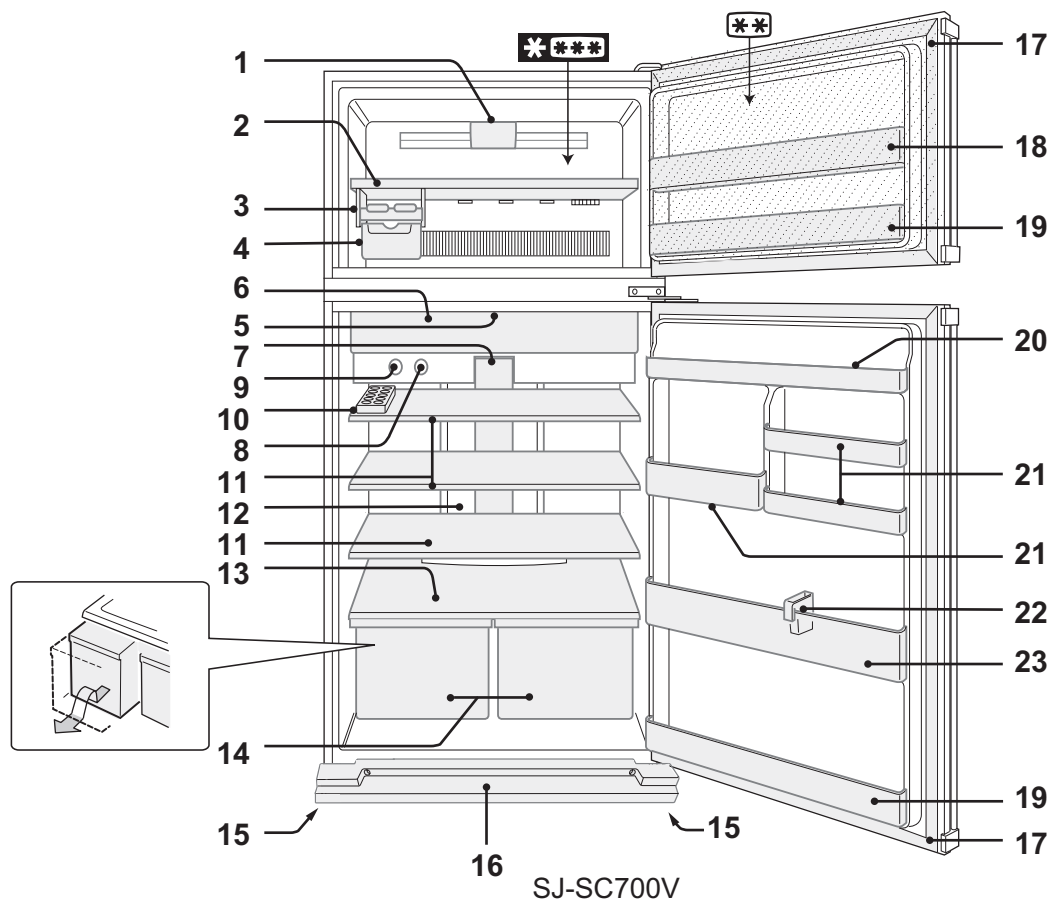

SJ-SC700V

2 zvaigznīšu sadaļa (***) tikai saldētu produktu uzglabāšanai .

1. Saldētājkameras LED apgaismojums
2. Saldētāja plaukts
3. Ledus kubiņu ierīce
4. Ledus kubiņu kastīte
5. Dezodorēšanas iekārta
6. Svaigais nodalījums un durtiņas
7. Ledusskapja LED apgaismojums (Zils un balts)
8. Saldētājkameras temperatūras kontroles poga
9. Ledusskapja temperatūras kontroles poga
10. Olu turētājs un aizbāznis

Aizbāžņa izņemšana

- 1) Mazliet pavelciet uz sevi ledusskapja plauktu.
- 2) Pārvietojiet aizbāzni uz plaukta centru un uzlociet to uz augšu.

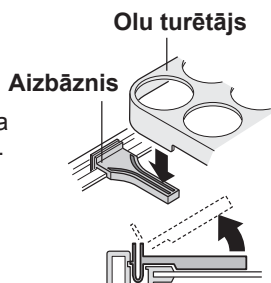

11. Ledusskapja plaukti (SJ-SC680V : 2 gab. / SJ-SC700V : 3 gab.)

12. Hibrīda dzesēšanas panelis
Panelis tiek dzesēts no aizmugures un tādejādi netieši dzesē ledusskapja nodalījumu. Šādi pārtika tiek atdzesēta lēnām, nepakļaujot to auksta gaisa plūsmai.

13. Augļu un dārzeņu plaukts
14. Augļu un dārzeņu nodalījums
15. Regulējamās kājas
16. Kāju nosepanelis
17. Magnētiskās durvju blīvējums (2 gab.)

18. Elastīgais nodalījums
Lielas lietas (piem., picas kārbas) var uzglabāt, paceļot nodalītāju no nodalījuma apakšas.

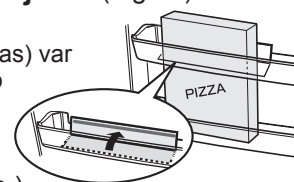

19. Durvju nodalījumi (2 gab.)
20. Ledusskapja nodalījums
21. Papildus nodalījumi

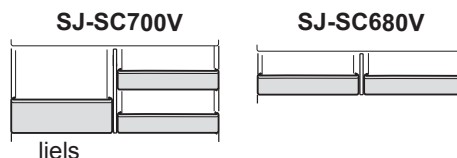

PIEZĪME (Tikai modeļiem SJ-SC700V)

Nesamainiet vietām labo papildus nodalījumu ar kreiso un otrādi.

22. Pudeļu aizbāznis / Cauruļu statnis

Pasargā pudeles un citus priekšmetus no krišanas. Var uzglabāt arī iegarus produktus iesaiņojumos.

23. Pudeļu nodalījums

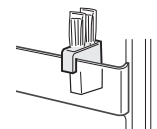

Temperatūras kontrole

Regulē, griežot katru kloķi.

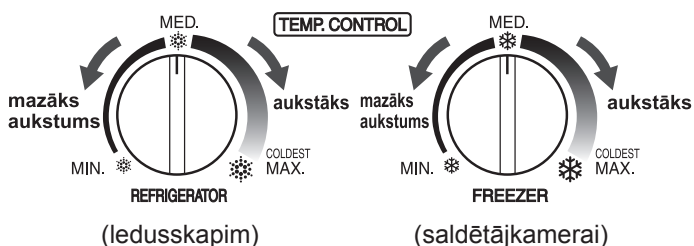

Ieteikumi ledus pagatavošanai

- 1 Nepārpildiet ledus kubiņu traukus, citādi sasalušie kubiņi būs savienoti.
- 2 Kad ledus kubiņi ir gatavi, pagrieziet sviru pulksteņrādītāja kustības virzienā, lai iztukšotu trauku.



PIEZĪME

Lai nesabojātu ledus kubiņu kastīti, negatavojiet tajā ledu un neļiņiet iekšā eļļu.

Durvju brīdinājuma signāls

Ja tiek atvērtas ledusskapja vai saldētāja durvis, atskanēs durvju brīdinājuma signāls.

- Durvju brīdinājuma signāls atskanēs 1 minūti pēc durvju atvēršanas un tad atkal pēc 1 minūtes (vienreiz katrā reizē).
- Ja durvis ir atvērtas aptuveni 3 minūtes, brīdinājuma signāls skanēs nepārtraukti.

Jonizētāja „Plasmacluster”

Jonizētāja „Plasmacluster” ieslēdzas automātiski, kad ieslēdzas ledusskapis.

Piezīmes par Jonizētāja „Plasmacluster” darbību

Jonizētājs ledusskapja iekšienē izdala jonu kopas, ko veido pozitīvie un negatīvie joni ledusskapja nodalījumā. Šīs jonu kopas samazina gaisā esošo pelējuma sēnīšu daudzumu.

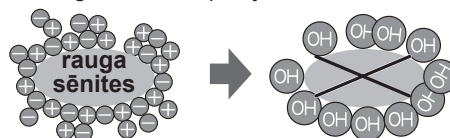

- Ledusskapī var būt neliela smarža. Tā ir ozona smarža, kuru rada jonizētājs. Ozona apjoms ir minimāls, un tas ātri sadalās.

Ieteikumi enerģijas taupīšanai

- Ierīkojiet ap ledusskapi iespējami vairāk ventilācijas telpas.
- Nenovietojiet ledusskapi vietā, kur to apspīd saule, un novietojiet to līdzas apsildes ierīcēm.
- Ledusskapja durvis atveriet uz pēc iespējas īsāku brīdi.
- Karsta pārtika pirms uzglabāšanas ir jāatdzesē.
- Pārtiku plauktos izvietojiet vienmērīgi un nodrošiniet efektīvu gaisa cirkulāciju.

Strāvas patēriņš šim modelim tika mērīts atbilstoši starptautiskajiem ledusskapju sniegums standartiem.

Ja ledusskapis tiek darbināts, izņemot šos piederumus [Ledus kubiņu ierīce, Ledus kubiņu kastīte], tas darbosies ar visaugstāko energoefektivitāti.

- Strāvas patēriņš šim modelim tika mērīts bez šiem piederumiem kā parādīts attēlā pa labi.



- Strāvas patēriņš šim modelim tika mērīts telpā, kuras izmēri atbilst attēlā pa labi norādītajiem.

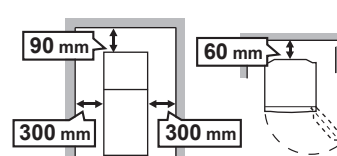

PĀRTIKAS UZGLABĀŠANA

Ledusskapis samazina produktu bojāšanās risku. Lai palielinātu ātri bojājošos pārtikas produktu glabāšanas laiku, tiem jābūt pēc iespējas svaigākiem. Tālāk norādīts, kā ilgāk saglabāt produktus svaigus.

- Pārlicinieties, ka pagatavotais ēdiens tiek ietīts vai ielikts hermētiskā traukā.
- Lai samazinātu mitruma zudumus, augļus un dārzeņus brīvi ietin plastmasas maisiņos (nenoslēdzot) un ievieto augļu un dārzeņu nodalījumā.
- Olas jāuzglabā olu turētājā.
- Pārtiku plauktos izvietojiet vienmērīgi, lai vēsais gaiss varētu efektīvi cirkulēt.
- Karsti produkti pirms ievietošanas ledusskapī ir jāatdzesē. Karstu produktu glabāšana palielina temperatūru ledusskapī un pārtikas sabojāšanās risku.
- Neblokējiet aukstā gaisa cirkulācijas ieplūdes un izplūdes atveres ar pārtiku vai traukiem, citādi pārtika netiks vienmērīgi atdzesēta.
- Kārtīgi aizveriet durvis.

Labāka sasaldēšana

- Produktiem jābūt svaigiem.
- Sasaldējiet mazus produktu apjomus, lai vajadzības gadījumā varētu ātri atsaldēt.
- Pārtikai jābūt pareizi iesaiņotai un cieši noslēgtai vai apsegta.
- Ledusskapī pārtika jāizvieto vienmērīgi.
- Traukus vai paciņas var marķēt, lai varētu noteikt to saturu.

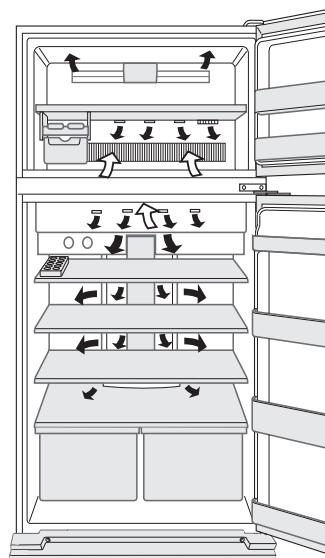

← IEKŠĀ
→ ĀRĀ

Neievietojiet pārtiku tieši priekšā aukstā gaisa izplūdei. Pārtika var sasalt.

KOPŠANA UN TĪRĪŠANA

BRĪDINĀJUMS

- **Atslēdziet ledusskapi no strāvas, lai negūtu elektriskās strāvas triecienu.**
- **Nesmidziniet ūdeni tieši uz ārējās vai iekšējās virsmas. Tas var izraisīt rūsēšanu un elektroizolācijas pasliktināšanos.**

SVARĪGA INFORMĀCIJA

Ievērojiet šos ieteikumus, lai nepieļautu iekšējo virsmu un plastmasas daļu plaisāšanu.

- Noslaukiet uz plastmasas daļām nokļuvušās eļļas.
- Dažas sadzīves ķīmikālijas var radīt bojājumus, tādēļ izmantojiet tikai atšķaidītu mazgāšanas šķidrums (ziepjuūdeni).
- Ja tiek izmantots neatšķaidīts mazgāšanas līdzeklis vai ziepjuūdens netiek pilnībā notīrīts, plastmasas detaļas var ieplaisāt.

- 1** Izņemiet piederumus, piemēram, plauktus, no ledusskapja un tā durvīm. Nomazgājiet tos siltā ziepjuūdenī, noskalojiet tīrā ūdenī un nožāvējiet.
(Atstāt var tikai augļu un dārzeņu plauktu.)
- 2** Iekšpusi notīriet ar drāniņu, kas samitrināta siltā trauku mazgājamā ziepjuūdenī. Pēc tam noskalojiet ar aukstu ūdeni.
- 3** Ārpusi noslaukiet ar mīkstu drāniņu ikreiz, kad tā tiek notraipīta.
- 4** Magnētisko durvju blīvi tīriet ar zobu birsti un siltu ziepjuūdeni.

PIEZĪME

- Lai nepieļautu ledusskapja bojājumus, neizmantojiet kodīgus tīrīšanas līdzekļus vai šķīdinātājus (laku un krāsu pulēšanas pulveri, benzīnu, vārītu ūdeni utt.).
- Ja ir atvienota strāvas padeve, uzgaidiet vismaz 5 minūtes, pirms atjaunot strāvas padevi.
- Stikla plauktiņi katrs sver aptuveni 3 kg. Turiet tos cieši, izņemot vai nesot.
- Nemetiet produktus ledusskapī, kā arī nesietiet pa iekšējo sienu. Tas var izraisīt iekšējās virsmas ieplaisāšanu.

Atkausēšana

Unikālās enerģijas taupīšanas sistēmas dēļ atkausēšana ir pilnībā automātiska.

Ja ir izdegusi nodalījuma apgaismojuma spuldze

Lai nomainītu nodalījuma apgaismojuma spuldzi, sazinieties ar SHARP pilnvarotu apkalpes speciālistu. Šādu spuldzi drīkst nomainīt tikai kvalificēts apkalpes personāls.

Ledusskapja izslēgšana

Ja izslēdzat ledusskapi, dodoties prom uz ilgāku laiku, izņemiet visu pārtiku, kārtīgi iztīriet iekšpusi. Izņemiet kontaktdakšu no kontaktlizgda un atstājiet visas ledusskapja durvis vaļā.

PIRMS ZVANĪT APKALPES DIENESTAM

Pirms zvanīšanas pakalpojumu dienestam pārbaudiet tālāk minēto.

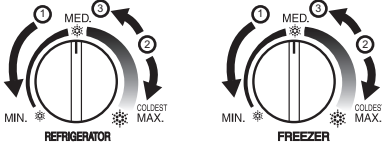
Problēma	Risinājums
Pieskaroties ledusskapja korpusam no ārpuses, tas ir karsts.	Tas ir normāli. Karstā caurule korpusā ir tādēļ, lai nepieļautu kondensāta veidošanos.
Ledusskapis rada troksni.	Tas ir normāli, ja ledusskapis rada tālāk minētās skaņas. <ul style="list-style-type: none"> • Kompresoram uzsākot darbību, rodas neliels troksnis <ul style="list-style-type: none"> --- Tas pēc brīža paliek klusāks. • Kompresors vienu reizi dienā rada skaļu troksni <ul style="list-style-type: none"> --- Darbības skaņa uzreiz pēc automātiskās atkausēšanas. • Plūstoša šķidrums skaņa (burbuļojoša skaņa) <ul style="list-style-type: none"> --- Aukstumaģenta skaņa, kad tas ieplūst caurulēs (laiku pa laikam tā var palikt skaļāka). • Krakšķoša, kraukšķoša vai čīkstošā skaņa <ul style="list-style-type: none"> --- To rada iekšējo virsmu un detaļu izplešanās un saraušanās dzesēšanas laikā.
Sasaldējumi un kondensāta veidošanās ledusskapja iekšpusē vai ārpusē.	Tas var notikt kādā no tālāk minētajiem gadījumiem. Izmantojiet mitru drāniņu, lai noslaucītu sarmu, un sausu drāniņu, lai noslaucītu aprasojums. <ul style="list-style-type: none"> • Ja apkārtējā vidē ir pārāk liels mitrums. • Ja durvis tiek bieži atvērtas un aizvērtas. • Ja tiek uzglabāta pārtika ar augstu mitruma saturu. (Nepieciešams iesaiņot.)
Pārtika ledusskapja nodalījumā sasalst.	<ul style="list-style-type: none"> • Vai ledusskapis ir ilgstoši darbināts, kad ar maksimālā (MAX) līmenī iestatītu temperatūras vadību? • Zema apkārtējā temperatūra var izraisīt produktu sasalšanu, pat ja ledusskapja temperatūras kontrole ir iestatīta uz MIN.
Nodalījumā jūtama smaka.	<ul style="list-style-type: none"> • Pārtikas produktus ar spēcīgu un specifisku smaržu ieteicams iesaiņot. • Dezodorēšanas iekārta spēj likvidēt visas smakas.
Neizslēdzas durvju brīdinājuma signāls.	<ul style="list-style-type: none"> • Ja, aizverot visas durvis, durvju brīdinājuma signāls neizslēdzas, tas nozīmē, ka ir defekts. Sazinieties ar SHARP servisa centru. <p>Durvju brīdinājuma signāla pagaidu izslēgšana. Noregulējiet vienlaikus abas temperatūras vadības pogas, veicot šādas darbības.</p> <p>(Regulēšanu ① ~ ③ veiciet 20 sekunžu laikā)</p> <ol style="list-style-type: none"> ① ↑Noregulējiet uz MIN ② ↑Noregulējiet uz MAX ③ ↻Atgrieziet uz MED  <ul style="list-style-type: none"> • Durvju brīdinājuma signāls atskanēs atkal pēc aptuveni 2 dienām.

JA JUMS TOMĒR NEPIECIEŠAMA APKALPE, sazinieties ar vietējo SHARP pilnvaroto apkalpes pārstāvi.

ETTEVAATUST

- Külmik sisaldab kergestisüttivat jahutusvedelikku (R600a isobutaan) ja isoleeritud ringlevat gaasi (tsüklobutaan). Järgige süttimise ja plahvatuse vältimiseks järgmisi eeskirju.
 - Külmiku taga ja sees paiknev jahutussüsteem sisaldab jahutusvedelikku. Vältige teravate objektide puutumist vastu jahutussüsteemi.
 - Ärge kasutage sulatamisprotsessi kiirendamiseks mehaanilisi seadmeid ega muid vahendeid. (Selles külmikus kasutatakse automaatset sulatussüsteemi.)
 - Ärge kasutage külmiku sees elektriseadmeid.
 - Kasuta külmiku sektsiooni sisemise tule jaoks vaid spetsiaalseid osi.
 - Ärge blokeerige ventilatsioonivõlv külmiku ümbruses.
 - Ärge kasutage külmiku lähedal tuleohtlikke pihusteid, nt pihustatavaid värve. Need võivad põhjustada plahvatuse või tulekahju.
 - Jahutussüsteemi lõhkemise korral ärge puudutage seinakontakti ega kasutage lahtist tuld. Avage aken ja tuulutage ruumi. Pöörduge seejärel ettevõtte SHARP volitatud teeninduskeskusesse.
 - Külmik tuleb kõrvaldada nõuetekohaselt. Viige külmik ümbertöötlemistehasesse tuleohtliku jahutusvedeliku ja isolatsioonigaaside ümbertöötlemiseks.
- Ärge hoidke külmikus lenduvaid ja kergestisüttivaid aineid (eeter, bensiin, propaan, kleepained, absoluutne alkohol jms). Need ained võivad plahvatada.
- Toitepistikule kogunev tolm võib tekitada tuleohtu. Pühkige pistik hoolikalt tolmust puhtaks.
- Ärge proovige külmikut ümber ehitada või selle detaile lahti võtta. See võib põhjustada tuleohtu, elektrilööke või kehavigastusi.
- Külmiku kõrvaldamiseks hoiustamisel hoolitsege, et see ei oleks ohtlik lastele (nt eemaldage laste lõksu jäämise vältimiseks magnetilised ukseulgurid).

TÄHELEPANU

- Ärge katsuge kompressorisõlme või selle ümber paiknevaid alasid, kuna töö ajal muutuvad nad äärmiselt kuumaks ning nende metallservad võivad tekitada vigastusi.
- Ärge puudutage märgade kätega sügavkülmiku sektsioonid asuvaid toiduaineid või metallkonteinereid. See võib põhjustada külmakahjustust.
- Ärge kasutage pikendusjuhet ega adapterpistikut.
- Ärge asetage sügavkülmikusse pudeli- ega purgijooke, kuna need võivad külmumisel puruneda.
- Veenduge, et toitejuhe ei ole paigaldamise või teisaldamise käigus kahjustada saanud. Ärge ühendage pistikut, kui toitepistik või juhe on lahti. See võib põhjustada elektrilöögi või tulekahju.
- Külmiku toite katkestamiseks eemaldage toitepistik pistikupesast. Ärge sikutage toitejuhet. See võib põhjustada elektrilööke või tuleohtu.
- Kui külmikust lekib gaasi, avage aken, õhutage ruumi jne. Ärge katsuge külmikut ega toiteplokki.
- Ärge asetage külmikule vedelikku sisaldavaid või ebakindlaid esemeid.

TÄHELEPANU

- Kui painduv toitekaabel saab vigastada, peab selle välja vahetama ettevõtte SHARP poolt tunnustatud hooldustehnik, kuna asendamiseks tuleb kasutada spetsiaalset kaablit.
- Seda seadet võivad kasutada lapsed alates 8. eluaastast ja alanenud füüsiliste, tunnetus- või vaimsete võimetega või puuduva kogemuse ja teadmistega isikud järelvalve all või siis, kui neile on antud juhiseid seadme ohutu kasutamise kohta ning kui nad mõistavad võimalikke kaasnevaid ohtusid. Lapsed ei tohi seadmega mängida. Lapsed ei tohi ilma järelvalveta seadet puhastada ega hooldada.

Kasutajainfo seadmete äraviskamise kohta (eramajapidamistele)



Tähelepanu:
Teie toode on tähistatud selle sümboliga. See tähendab, et kasutatud elektri- ja elektronseadmeid ei tohiks ära visata koos tavaliste olmejäätmetega. Nende toodete jaoks on eraldi kogumissüsteem.

1. Euroopa Liidus

Tähelepanu: kui soovite seadmest vabaneda, palun ärge visake seda tavalisse prügikasti! Kasutatud elektri- ja elektronseadmeid tuleb käidelda eraldi ja vastavalt õigusaktidele, mis nõuavad elektri- ja elektronseadmete õiget käitlust, taaskasutust ja ringlussevõttu. Pärast õigusaktide rakendamist liikmesriikides võivad ELi eramajapidamised tagastada oma kasutatud elektri- ja elektronseadmed tasuta selleks määratud kogumispunktidest*. Mõnedes riikides* võib kohalik jaemüüja vana toote tasuta tagasi võtta ka siis, kui ostate sarnase uue toote. *) Palun võtke täpsustamiseks ühendust oma kohaliku asutusega.

Kui teie kasutatud elektri- või elektronseadmel on patareid või akud, palun vabanegeda neist eelnevalt vastavalt kohalikele nõuetele.

Selle toote korrektse kõrvaldamisega aitate tagada jäätmete nõuetekohase käitluse, taaskasutuse ja ringlussevõtu ning seega vältida võimalikke kahjulikke mõjusid keskkonnale ja inimeste tervisele, mida jäätmete vale käitlus vastasel juhul kaasa võiks tuua.

2. Muudes riikides väljaspool ELi

Kui soovite sellest tootest vabaneda, võtke palun ühendust kohalike asutustega ja selgitage välja õige kõrvaldamisviis.

Šveitsi jaoks. Kasutatud elektri- või elektroonikaseadmeid saab diilerile tasuta tagastada isegi siis, kui te uut toodet ei osta. Kogumiskohad on loendatud kodulehel www.swico.ch või www.sens.ch.

ETTEVAATUST

- Ärge paigutage külmikut niiskesse või märga kohta, kuna see võib kahjustada seadme isolatsiooni ja põhjustada leket. Samuti võib külmiku väliskorpusele sadestuda kondensaat, mis põhjustab roostetamist.

1 Jätke külmiku ümber piisavalt ventilatsiooniruumi.

- Joonisel on näidatud minimaalsed külmiku paigaldamiseks vajalikud vahekaugused. Külmiku võimsustarbimist mõõdetakse teistsugustes ruumilistes tingimustes.

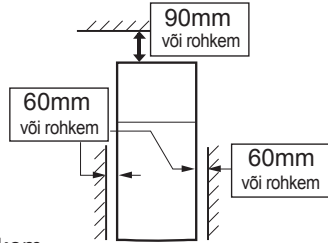

- Kui külmiku ümber on rohkem ruumi, võib see tarbida vähem võimsust.
- Külmiku ümber joonisel näidatust väiksema ruumi jätmine võib põhjustada temperatuuri tõusu seadmes, tugeva müra ja rikke.
- Külmiku tagakülje ja seina vaheline ruum peab olema 60 mm või suurem ning väiksem kui 75 mm. Kui see ruum on laiem kui 75 mm, võite te kompressorit või selle lisaosi puudutades end vigastada, kuna nad on töötamise ajal äärmiselt kuumad.

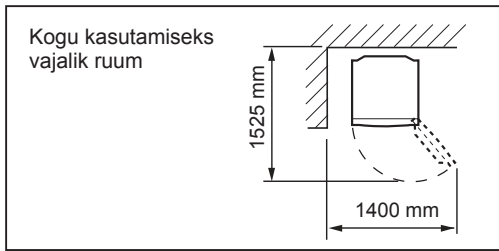

2 Keerake kahte külmiku esikülje all asuvat reguleeritavat jalga, kuni külmik toetub kindlalt põrandale ja on sellega tasapinnas.

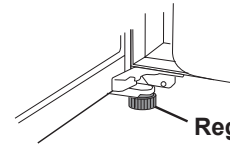

Reguleeritavad jalad

3 Eemaldage 2 kruvi korpuse allosalt ning paigaldage seejärel eemaldatud 2 kruvi abil jalusekaitse (asub tarnimisel külmikusektsioonis).

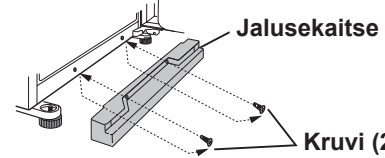

Jalusekaitse

Kruvi (2 kruvi)

MÄRKUS

- Asetage külmik selliselt, et teil oleks võimalik ligi pääseda toitepistikule.
- Ärge asetage külmikut otsese päikesevalguse kätte.
- Ärge paigutage külmikut kuumust kiirgava seadme kõrvale.
- Ärge asetage külmikut otse maapinnale. Leidke külmikule sobiv alus.

Transportimisel

- Rataste abil saab külmikut edasi ja tagasi liigutada.
- Külmiku kandmisel hoidke kinni külmiku tagaküljel ja põhjal asuvatest käepidemetest.

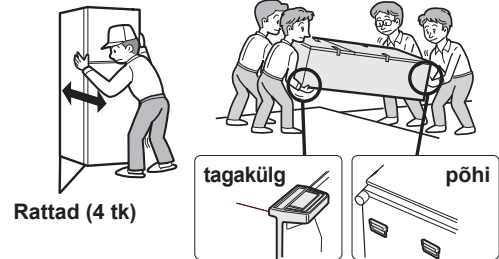

Enne külmiku kasutamist

Peske külmiku sisemust sooja veega niisutatud lapiga. Seebivee kasutamisel pühkige selle jäljed veega hoolikalt maha.

TEMPERATUURINÄIDIK

Külmik on varustatud külmikusektsioonis asuva temperatuurinäidikuga, mis võimaldab teil kontrollida keskmist temperatuuri kõige külmemas tsoonis.

Kõige külmem tsoon

See sümbol tähistab külmikusektsiooni kõige külmemat tsooni. (Samal kõrgusel asuv uksetasku ei kuulu kõige külmemasse tsooni.)

Sümbol



SININE



Õige seade

VALGE



Liiga kõrge temperatuur, reguleerige külmiku temp. regulaatorit.

Temperatuurikontroll külmimas tsoonis

Teil on võimalus regulaarselt kontrollida nõuetekohast temperatuuri külmiku kõige külmemas tsoonis ning reguleerida vajaduse korral külmiku temp. regulaatorit.

Külmikus nõuetekohase temperatuuri hoidmiseks jälgige, et temperatuurinäidik oleks alati SININE. Kui temperatuurinäidik muutub VALGEKS, on temperatuur liiga kõrge ning sel juhul tuleb tõsta külmiku temp. regulaatori seadeväärtust ja oodata 6 tundi enne temperatuurinäidiku uuesti kontrollimist.

MÄRKUS

- Sügavkülmiku sisetemperatuur sõltub mitmesugustest teguritest nagu ruumi keskkonnatemperatuur, toidukogus ja ukse avamise sagedus.
- Värske toidu lisamisel või ukse mõneks ajaks avatud jätmisel on temperatuurinäidiku VALGEKS muutumine normaalne.

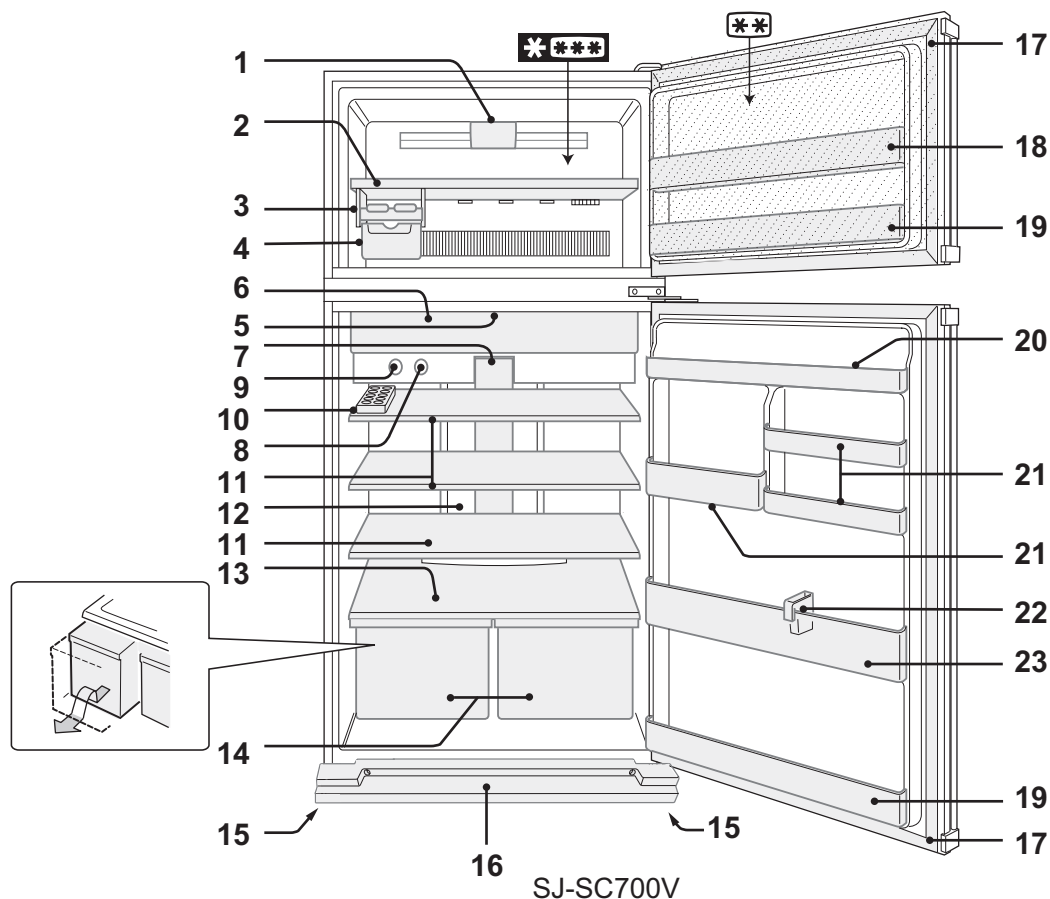

2 tärniga tähistatud sektsioon (***) ainult külmunud toiduainete hoidmiseks.

1. Sügavkülmiku LED-indikaator
2. Sügavkülmiku riiul
3. Jääkuubikuvalmistaja
4. Jääkuubikukarp
5. Lõhnaemaldussõlm
See ei vaja hooldust ega puhastamist.
6. Toorproduktide laegas & uks
7. Külmiku LED-indikaator (Sinine ja valge)
8. Sügavkülmiku temperatuuri reguleerimisnupp
9. Külmiku temperatuuri reguleerimisnupp

10. Munahoidik ja sulgur

Kuidas sulgurit välja võtta

- 1) Tõmmake külmikuriiulit kergelt enda poole.
- 2) Liigutage sulgurit riiuli keskele ja kallutage seda ülespoole.

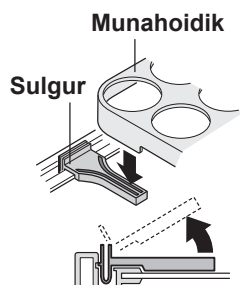

11. Külmikuriiulid

(SJ-SC680V : 2 tk / SJ-SC700V : 3 tk)

12. Hübrid-jahutuspaneel

Paneeli jahutatakse tagantpoolt, jahutades nii kaudselt külmikusektsiooni. Sel viisil tagatakse toidu sujuv jahutamine ilma seda külma õhuvooluga mõjutamata.

13. Puu- ja juurviljariiul
14. Puu- ja juurviljalaegas
15. Reguleeritavad jalad
16. Jalusekaitse
17. Magnetilised ukse sulgurid (2 tk)
18. Elastne tasku
Kõrgete toidupakendite (nt pitsakarpide) hoidmiseks võib sektsiooni tasku põhjast välja tõsta.
19. Uksetaskud (2 tk)
20. Külmiku tasku
21. Mitmeotstarbelised taskud

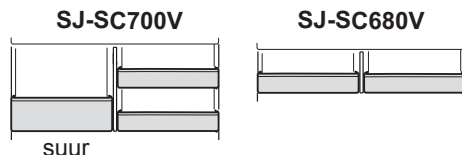
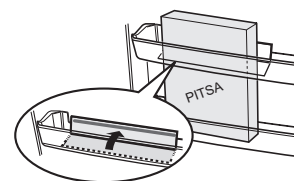

MÄRKUS (ainult mudelitel SJ-SC700V)

Ärge vahetage parempoolset mitmeotstarbelist taskut vasakpoolsega ega vastupidi.

22. Pudelisulgur / Pudeliriiul

Takistab pudelite vms ümberkukkumist. Seda võib kasutada ka pikavarreliste aedviljade püstitamiseks.

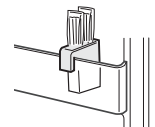

23. Pudelitasku

TÖÖTAMINE

Temperatuuri reguleerimine

Reguleeritav vastava nupu pööramisega.

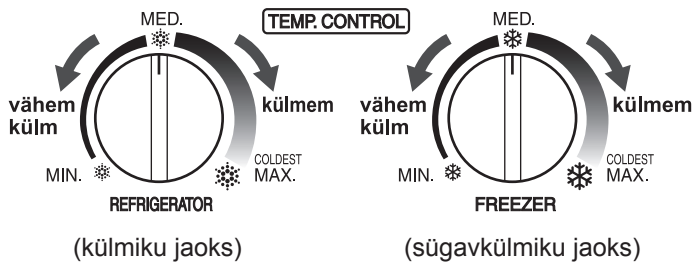

Ukse helisignaali

Külmiku või sügavkülmiku ukse lahti jätmisel kõlab ukse helisignaali.

- Ukse helisignaali kõlab 1 minuti vältel pärast ukse avamist ning uuesti 1 minuti möödumisel (üks kord korraga).
- Ukse ca 3 minutiks lahti jätmisel jääb helisignaali pidevalt tööle.

Nõuandeid jää tegemiseks

- 1 Ärge täitke jääkuubikukandikuid ülemäärase veega, kuna sel juhul külmuvad jääkuubikud üksteise külge.
- 2 Kui jääkuubikud on valmis, pöörake hooba kellaosuti liikumissuunas – sellega kallatakse kuubikud jääkuubikukarpi.

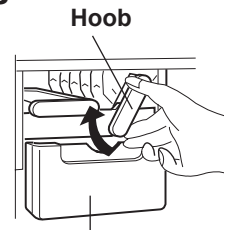

MÄRKUS

Et vältida jääkuubikukarbi vigastamist, ärge valmistage jääd jääkuubikukarbis ega valage sinna õli.

Ioniseerija „Plasmacluster“

Õhupuhas „Plasmacluster“ alustab automaatselt tööd koos külmiku sisselülitamisega.

Märkused ioniseerija „Plasmacluster“ töö kohta

Külmiku sees asuv ioniseerija vallandab ioonikobaraid (positiivsete ja negatiivsete ionide kogumeid) külmikusektsiooni. Need ioonikobarad takistavad õhu teel edasi kanduva hallitusseene levikut.

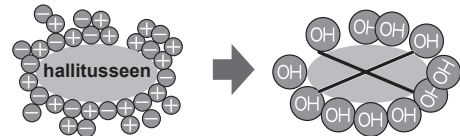

- Külmikus võib mõnikord tunda nõrka lõhna. See on ioniseerija poolt tekitatud osooni lõhn. Tekkiva osooni kogus on väga väike ning see laguneb külmikus kiiresti.

Nipid energia säästmiseks

- Jätke külmiku ümber piisavalt ventilatsiooniruumi.
- Ärge asetage külmikut otsese päikesevalguse kätte ega kuumust kiirgava seadme kõrvale.
- Hoidke külmiku ust avatuna nii lühidalt kui võimalik.
- Kuumad toidud tuleb enne külmikusse asetamist maha jahutada.
- Asetage toiduained riulitele ühtlaselt, et jahutav õhk saaks külmikus tõhusalt ringelda.

Selle mudeli tarbitavat võimsust mõõdetakse vastavalt külmikute näitajate rahvusvahelisele standardile.

Kui see lisavarustus on külmikust välja võetud [Jääkuubikuvalmistaja, Jääkuubikukarp], töötab see kõige energiatõhusamates tingimustes.

- Voolu tarbimise hulka sellel mudelil mõõdetakse, kui lisaseadmed on välja võetud, nagu näidatud paremal asuval joonisel.

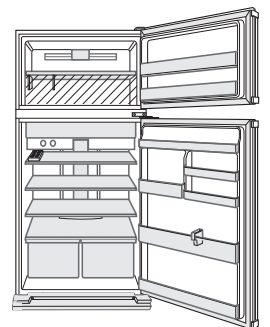

- Selle mudeli tarbitavat võimsust mõõdetakse paremal pool esitatud joonisel näidatud dimensioonides.

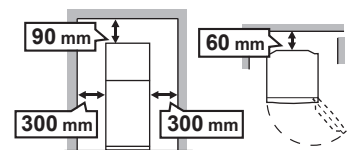

EST

TOIDUAINETE HOIDMINE

Külmik aeglustab toidu riknemist. Riknevatele toiduainetele maksimaalse säilivusaja tagamiseks ostke võimalikult värskeid toiduaineid. Järgnevalt on toodud mõned üldised juhised, mis aitavad pikendada toidu säilivusaega.

- Veenduge, et valmistoidud oleks kindlalt pakitud või asetatud õhukindlalt suletud anumasse.
- Et vähendada niiskusekadu, tuleks puu- ja juurviljad pakkida (mitte õhukindlalt sulgeda) plastümbrisesse, näit. pakkekiled, kotid, ja asetada puu- ja juurviljalaeke.
- Mune tuleks hoida munahoidikus.
- Asetage toiduained riulitele ühtlaselt, et jahutav õhk saaks külmikus tõhusalt ringelda.
- Kuumad toidud tuleb enne külmikusse asetamist maha jahutada. Kuumade toitude asetamine külmikusse tõstab külmiku temperatuuri ja suurendab toiduainete riknemise ohtu.
- Ärge blokeerige ringleva külma õhu sisse- ja väljalaskeavasid toiduainete või anumatega; vastasel korral ei jahutata kõiki külmikus olevaid toiduaineid ühtlaselt.
- Hoidke külmiku uks kindlalt kinni.

Juhised külmutamiseks

- Külmutatavad toiduained peaks olema võimalikult värsked.
- Kiiremaks külmutamiseks külmutage korraga ainult väike kogus toiduaineid.
- Toiduained peavad olema korralikult suletud, tihedalt suletud või kaetud.
- Asetage toit sügavkülmikusse ühtlaselt.
- Märgistage kotid siltidega, et säilitada ülevaadet külmutatud toiduainetest.

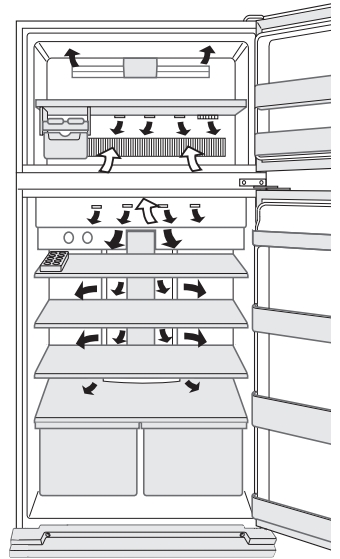

← SISSE
→ VÄLJA

Ärge asetage toitu otse külma õhu sisselaskeava ette. See võib põhjustada toidu külmumist.

HOOLDUS JA PUHASTAMINE

ETTEVAATUST

- **Kõigepealt tõmmake välja külmiku toitepistik, et vältida elektrilööki.**
- **Ärge valage vett otse korpuse välis- või siseküljele. See võib põhjustada roostetamist või elektriisolatsiooni lagunemist.**

TÄHELEPANU

Sisepindade ja plastikosade möranemise vältimiseks järgige neid soovitusi.

- Pühkige ära kõik plastikosade külge sattunud toidurasvad.
- Mõned majapidamises kasutatavad puhastusvahendid võivad külmikut kahjustada, seepärast kasutage ainult lahjendatud pesuvedelikku (seebivett).
- Kui kasutatakse lahustamata pesuvahendit või kui pesuvahendi jääke ei pühita korralikult maha, võivad plastikosadesse tekkida mörad.

- 1** Eemaldage külmiku seest ja ukse küljest kogu lisavarustus, nt riulid. Peske neid sooja veega, millele on lisatud veidi nõudepesuvahendit; loputage puhtas vees ja kuivatage. (Ainult puu- ja juurviljariiul ei ole eemaldatav.)
- 2** Puhastage külmiku sisemust nõudepesuvahendit sisaldavas soojas vees niisutatud lapiga. Seejärel pühkige puhastusvahend külma vee abil maha.
- 3** Kasutage külmikapi välispinna puhastamiseks ainult pehmet lappi.
- 4** Magnetilise ukseulguri puhastamiseks kasutage hambaharja ja sooja vett, kuhu on lisatud veidi nõudepesuvahendit.

MÄRKUS

- Külmiku kahjustamise vältimiseks ärge kasutage tugevatoimelisi puhasteid või lahusteid (lakk, värv, lihvpulber, keeva vett jne).
- Kui külmiku pistik on kontaktist välja tõmmatud, oodake enne selle tagasipanekut vähemalt 5 minutit.
- Iga klaasriiul kaalub umbes 3kg. Hoidke neist kindlalt kinni, kui eemaldate nad külmikust või kannate teise kohta.
- Ärge visake esemeid külmiku põrandale ega asetage pudeleid vm. hooletult vastu külmiku siseseina. Külmiku sisemus võib möraneda.

Sulatamine

Tänu ainulaadsele energiasäästusüsteemile toimub külmiku sulatamine täisautomaatselt.

Kui sisevalgustus läbi põleb

Pöörduge sisevalgustuse vahetuslambi saamiseks lähima SHARPi poolt volitatud remonditeenuse pakkuja poole. Sisevalgustuse lamp tuleb eemaldada ainult kvalifitseeritud teeninduspersonali poolt.

Külmiku väljalülitamine

Kui lahkute pikemaks ajaks kodust ja tahate külmiku välja lülitada, eemaldage sellest kõik toiduained ja puhastage hoolikalt selle sisemus. Tõmmake toitepistik kontaktist välja ja jätke kõik külmiku ukсед lahti.

ENNE MEHAANIKU KUTSUMIST

Enne mehaaniku poole pöördumist vaadake üle järgmised punktid.

Probleem	Lahendus
Külmiku väliskorpus on puudutamisel kuum.	See on normaalne. Korpuses asub kuum toru, mille ülesanne on vältida kondensaadi ladestumist külmikule.
Külmik teeb müra.	Külmiku töötamisel on järgnevate helide kostumine täiesti normaalne. <ul style="list-style-type: none"> • Kompressori poolt töö alustamisel tekitatav vali heli --- mõne aja pärast jääb heli vaiksemaks. • Kompressori poolt üks kord päevas tekitatav vali heli --- kompressor tekitab seda heli pärast automaatset sulatamisprotseduuri. • Voolava vedeliku helid (korisevad, kihisevad helid) --- neid helisid tekitab torudes voolav jahutusvedelik (periooditi võivad need olla tavapärasest valjemad). • Praksuvad või ragisevad helid, kriuksuvad helid --- neid helisid tekitab külmiku sisedetailide paisumine ja kokkutõmbumine.
Härmatise või kondensaadi ladestumine külmiku sees või väljas.	See võib aset leida järgmistel juhtudel. Härmatise pühkimiseks kasutage märga ja kondensaadi pühkimiseks kuiva lappi. <ul style="list-style-type: none"> • Väliskeskkonna kõrge niiskuse korral. • Ukse sageli avamisel ja sulgemisel. • Suure niiskusesisaldusega toiduainete hoidmisel. (Need tuleb sisse mähkida.)
Toiduained külmikusektsioonis jäätuvad.	<ul style="list-style-type: none"> • Kas külmik on töötanud pikka aega temp. regulaatoriga asendis MAX? • Kui ümbritseva ruumi temperatuur on madal, võivad toiduained külmikus külmuda ka siis, kui külmiku temp. reguleerimine on seatud väärtusele MIN.
Sektsioonis on tunda lõhna.	<ul style="list-style-type: none"> • Tugeva lõhnaga toiduained tuleb sisse mähkida. • Lõhnaeemaldussõlm ei suuda kogu lõhna kõrvaldada.
Ukse helisignaali ei seisku.	<ul style="list-style-type: none"> • Kui ukse helisignaali pärast kõikide uste sulgemist ei seisku, on tegu defektiga. Hoolduse jaoks võtke ühendust SHARPi teeninduskeskusega. <p>Meetod ukse helisignaali ajutiseks seiskamiseks. Samme järgides seadistage samaaegselt mõlemad temperatuuri reguleerimisnupud. (Seadistage ① ~ ③ 20 sekundi jooksul)</p> <ol style="list-style-type: none"> ① Seadistage MIN peale ② Seadistage MAX peale ③ Naaske MED peale <ul style="list-style-type: none"> • Ukse helisignaali kõlab uuesti umbes 2 päeva pärast.

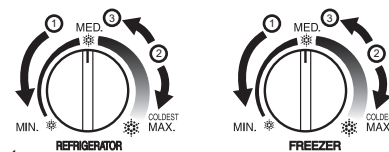

KUI TE SIISKI VAJATE MEHAANIKU ABI

Pöörduge lähima SHARPi poolt volitatud remonditeenuse pakkuja poole.

OPOZORILO

- Hladilnik vsebuje vnetljive hladilne tekočine (R600a: izobutan) in izolacijski plin (ciklopentan). Za preprečevanje požara ali eksplozije, upoštevajte naslednja navodila.
 - Hladilni sistem za hladilnik in v hladilniku vsebuje hladilne tekočine. Preprečite, da bi prišli ostri predmeti v stik s hladilnim sistemom.
 - Ne uporabljajte mehanskih ali drugih sredstev za pospeševanje odmrzovanja. (Hladilnik ima vgrajen sistem za samodejno odmrzovanje.)
 - V hladilniku ne uporabljajte električnih naprav.
 - Uporabljajte le predpisane žarnice.
 - Ne zastirajte odprtin na obodu hladilnika.
 - V bližini hladilnika ne uporabljajte vnetljivih razpršil, npr. laka v pršilu, sicer lahko pride do eksplozije ali požara.
 - Če se hladilni sistem predre, se ne dotikajte električne vtičnice in ne uporabljajte odprtega ognja. Odprite okno in prezračite sobo. Nato pokličite pooblaščenega SHARP-ovega serviserja za popravilo.
 - Hladilnik je po izteku življenjske dobe potrebno ustrezno odstraniti. Odpeljite ga v ustrezno tovarno, kjer bodo reciklirali vnetljivo hladilno tekočino in izolacijske pline.
- Ne shranjujte zelo hlapljivih in vnetljivih snovi, kot so eter, bencin, propan, razpršila, lepila, čisti alkohol itd. Takšne snovi lahko eksplodirajo.
- Prah, ki se nahaja na vtiču, lahko povzroči požar. Previdno ga obrišite.
- Na tem hladilniku ne poizkušajte izvajati sprememb ali prilagoditev. Takšno početje lahko povzroči požar, električni sunek ali poškodbe.
- Pri odlaganju hladilnika odstranite magnetno tesnilo (tako preprečite morebitno ujetje otrok med igro).

PREVIDNOST

- Ne dotikajte se enote kompresorja ali njenih perifernih delov, saj med delovanjem postanejo izredno vroči, kovinski robovi pa lahko povzročijo poškodbe.
- Ne dotikajte se živil ali kovinskih vsebnikov v zamrzovalniku z mokrimi rokami. To lahko povzroči ozeblino.
- Ne uporabljajte podaljška ali vtičaka.
- Ne postavljajte pijač v steklenicah ali pločevinkah v zamrzovalnik, saj lahko ob zamrzovanju razpokajo.
- Prepričajte se, da pri nameščanju ali premikanju, napajalni kabel ni bil poškodovan. Če sta vtič ali kabel zrahljana, ne vključujte napajalnega vtiča, saj obstaja nevarnost električnega udara ali požara.
- Hladilnik iz električnega omrežja izključite tako, da odstranite vtič iz električne vtičnice. Vtiča ne odstranjujte z vlečenjem za napajalni kabel. To lahko povzroči električni sunek ali požar.
- V primeru puščanja plina prezračite prostor, tako da odprete okna, itd. Ne dotikajte se hladilnika ali vtičnice.
- Ne postavljajte stvari, ki vsebujejo tekočino ali netrdnih stvari na vrh hladilnika.

POMEMBNO

- Če se upogljiv napajalni kabel poškoduje, ga mora zamenjati pooblaščen serviser SHARP, saj je potreben poseben kabel.
- To napravo lahko uporabljajo otroci, starejši od 8 let, in osebe s slabšimi fizičnimi, čutnimi in duševnimi zmogljivostmi ali pomanjkanjem izkušenj ali znanja, če so pod nadzorom ali so bili podučeni o varni uporabi naprave in seznanjeni z nevarnostmi. Otroci se z napravo ne smejo igrati. Brez nadzora otroci ne smejo izvajati čiščenja in vzdrževanja naprave.

Informacije o odlaganju za uporabnike (zasebna gospodinjstva)



Pozor:
Vaš izdelek je označen s tem simbolom. Ta opozarja, da rabljene električne in elektronske opreme ne smemo zavreči skupaj z drugimi gospodinjstvi odpadki. Tem izdelkom je namenjen poseben sistem odlaganja.

1. V Evropski uniji

Pozor: Te opreme ne zavržite v običajen koš za smeti!

Rabljeno električno in elektronsko opremo je treba obravnavati ločeno in v skladu z zakonodajo, ki zahteva ustrezno ravnanje, predelavo in reciklažo rabljene električne in elektronske opreme. Skladno z izvajanjem te zakonodaje lahko zasebna gospodinjstva v državah članicah EU rabljeno električno in elektronsko opremo brezplačno vrnejo na temu namenjena zbirna mesta*. V nekaterih državah* lokalni dobavitelj pri nakupu podobnega novega izdelka brezplačno prevzame tudi vašega starega.

*) Za več informacij se obrnite na ustrezne organe lokalne oblasti.

Če so v rabljeni električni oziroma elektronski opremi baterije ali akumulatorji, le-te predhodno zavržite v skladu z lokalnimi predpisi.

Z ustreznim odlogom tega izdelka boste poskrbeli, da bodo odpadki deležni ustreznega ravnanja, predelave in reciklaže ter tako pomagali preprečiti morebitne negativne učinke na okolje in zdravje ljudi, do katerih bi sicer zaradi neustreznega ravnanja z odpadki lahko prišlo.

2. V državah zunaj EU

Če želite ta izdelek zavreči, se obrnite na ustrezne organe lokalne skupnosti in povprašajte po ustreznem načinu odstranitve.

Švica: Rabljeno električno oziroma elektronsko opremo lahko brezplačno vrnete prodajalcu tudi če niste kupili novega izdelka. Ostala zbirna mesta so navedena na spletni strani www.swico.ch ali www.sens.ch.

OPOZORILO

- Hladilnika ne nameščajte na vlažnih ali mokrih mestih. To lahko povzroči poškodbe izolacije in puščanje. Na zunanjem ohišju lahko prav tako nastane kondenz in povzroči rjavenje.

1 Okoli hladilnika pustite zadosten prostor za zračenje.

- Slika prikazuje minimalni prostor, ki je potreben za namestitev hladilnika. Pri merjenju porabe energije se upoštevajo druge dimenzije prostora.
- Z več prostora okoli hladilnika lahko le-ta deluje z manjšo porabo energije.
- Če okoli hladilnika ne pustite toliko prostora, kolikor je prikazano na spodnji sliki, lahko to povzroči povečanje temperature v enoti, glasen hrup in okvaro.
- Prostor med zadnjo stranjo hladilnika in steno mora biti širok 60 mm ali več in manj kot 75 mm. Če je prostor širši od 75 mm, lahko pridete v stik s kompresorjem in njegovimi zunanji deli, ki se med delovanjem močno segrejejo, in se lahko poškodujete.

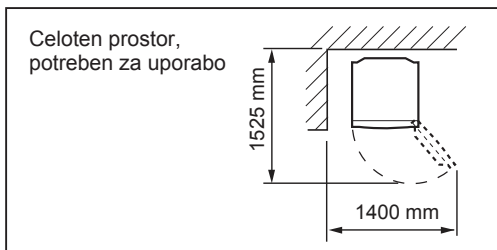
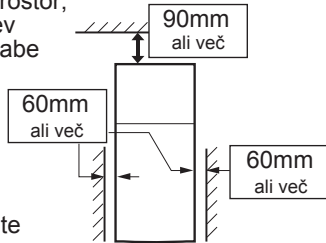

2 Z uporabo dveh sprednjih nastavljivih nožic zagotovite, da bo hladilnik stabilno in ravno postavljen na tla.

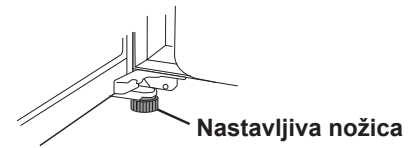

3 Odstranite 2 vijaka na spodnjem robu predala in pritrdite pokrov nožic (dostavljen v predalu hladilnika) z odvitimi 2 vijaki.

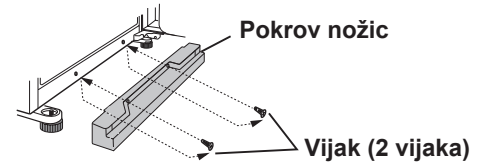

OPOMBA

- Hladilnik namestite tako, da je električna vtičnica dosegljiva.
- Hladilnik ne zadržujte na neposredni sončni svetlobi.
- Hladilnika ne postavljajte zraven naprav, ki proizvajajo toploto.
- Ne postavljajte ga neposredno na tla. Priskrbite primerno podlago.

Med prevozom

- Kolesca omogočajo premikanje hladilnika naprej in nazaj.
- Hladilnik prenašajte za ročice, ki se nahajajo na zadnji strani in na dnu.

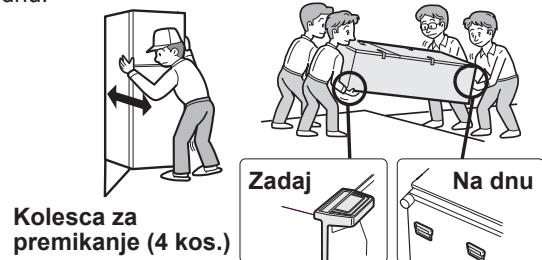

Pred uporabo vašega hladilnika

Notranje dele očistite s krpo, ki ste jo namočili v topli vodi. Če uporabljate milnato vodo, površino sperite s čisto vodo in jo temeljito obrišite.

INDIKATOR TEMPERATURE

Naprava ima v predelu hladilnika vgrajen indikator temperature, ki omogoča nadzor povprečne temperature v najhladnejšem območju.

Najhladnejše območje

Znak označuje najhladnejše območje v predelu za hlajenje. (Predal v vratih na isti višini ni najhladnejši.)



Preverjanje temperature v najbolj mrzlem območju

Z običajnimi postopki lahko preverjate, če je temperatura v najhladnejšem območju pravilna, po potrebi nastavite temperaturo hladilnika.

Da bi v napravi vzdrževali ustrezno temperaturo, redno preverjajte, ali je indikator temperature MODRE barve. Če se indikator temperature obarva BELO, je temperatura previsoka; v tem primeru spremenite nastavitve temperature hladilnika in počakajte vsaj 6 ur, preden ponovno preverite stanje indikatorja temperature.

MODRO



Pravilna nastavitve

BELO



Temperatura je previsoka, nastavite temperaturo hladilnika

SLO

OPOMBA

- Notranja temperatura v zamrzovalniku je odvisna od različnih dejavnikov, kot je denimo sobna temperatura okolice, količina hrane v napravi in pogostost odpiranja vrat.
- Med vlaganjem sveže hrane ali ko so vrata odprta nekaj časa, je normalno, da se indikator temperature obarva BELO.

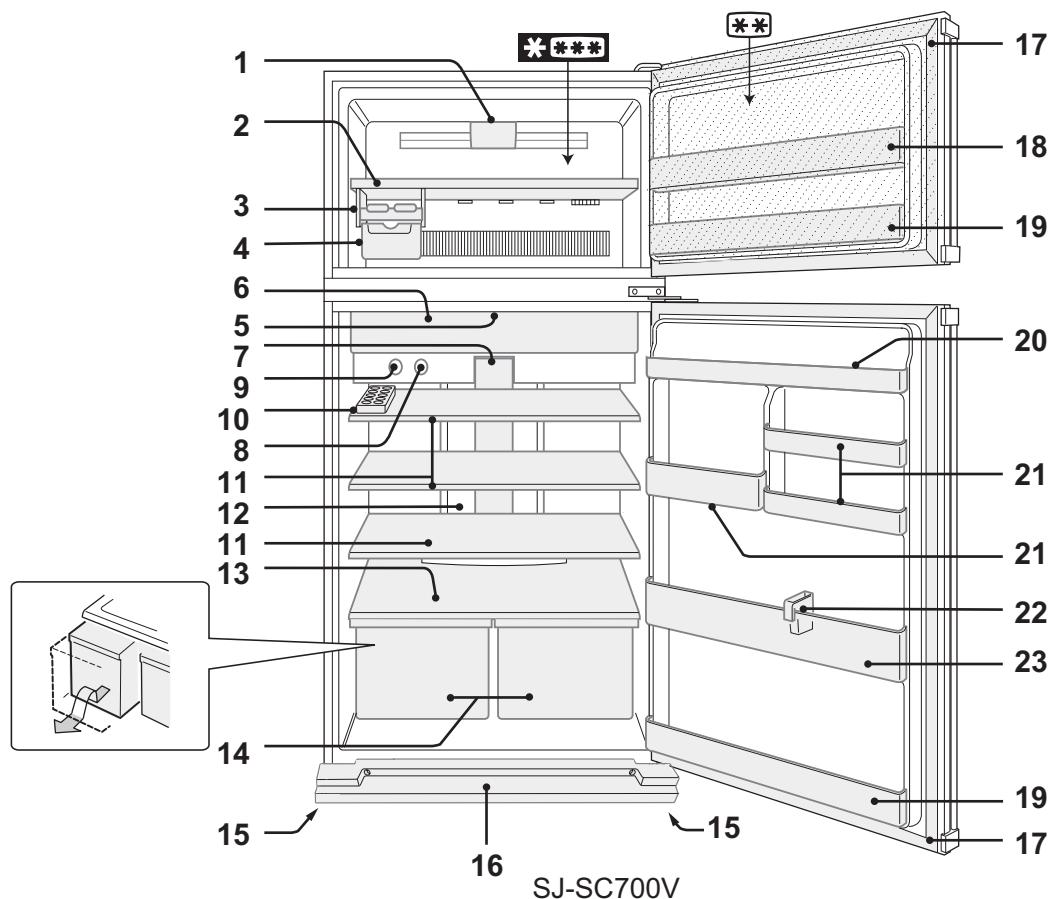

SJ-SC700V

Del z 2 zvezdicama ** je namenjen le shranjevanju živil.

1. LED lučka zamrzovalnika
2. Polica zamrzovalnika
3. Priprava za izdelovanje ledenih kock
4. Škatla za ledene kocke
5. Enota za osveževanje vonja
Ne zahteva nobenega poseganja in čiščenja.
6. Predal in vrata za ohranjanje svežine
7. LED lučka hladilnika (modra in bela)
8. Kontrolni gumb za temperaturo zamrzovalnika
9. Kontrolni gumb za temperaturo hladilnika
10. Držalo za jajca in omejevalnik
Kako izvleči omejevalnik
1) Polico hladilnika rahlo povlecite proti sebi.
2) Premaknite omejevalnik na sredino police in ga obrnite navzgor.
11. Police hladilnika
(SJ-SC680V : 2 kos. / SJ-SC700V : 3 kos.)
12. Hibridna hladilna plošča
Plošča je hlajena od zadaj, zato hladi hladilni predelek posredno. Hrana se tako hladi počasi in ni izpostavljena toku hladnega zraka.

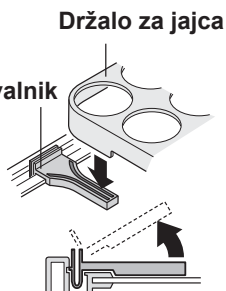

13. Polica za sadje in zelenjavo
14. Predal za sadje in zelenjavo
15. Nastavljive nožice
16. Pokrov nožic
17. Magnetna tesnila vrat (2 kos.)
18. Upogljiv predal
Visoke kose hrane (na primer škatla pice) lahko shranjujemo tako, da dvignemo pregrado z dna predala.
19. Predali v vratih (2 kos.)
20. Hladilni predal
21. Uporabni predali

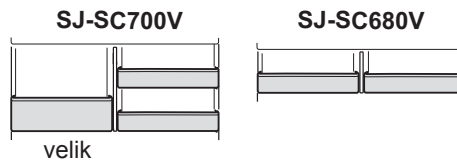
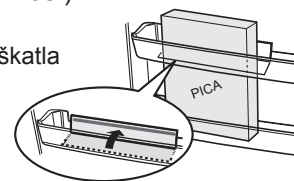

OPOMBA (Le za SJ-SC700V)

Ne zamenjajte desnega uporabnega predala z levim in obratno.

22. Omejevalnik steklenic/Stojalo za tube
Onemogoči prevračanje steklenic itd.
V njem shranjujte tudi paličaste izdelke.
23. Predal za steklenice

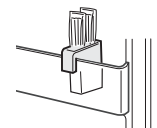

DELOVANJE

Nadzor temperature

Nastavljivo z obračanjem posameznega gumba.

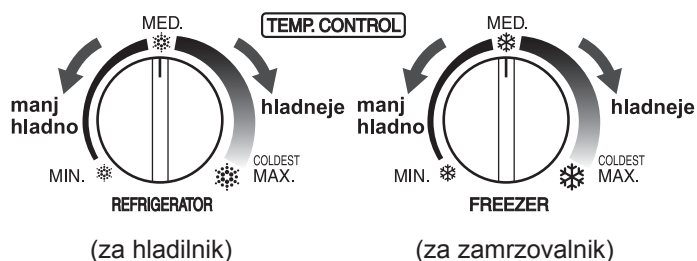

Napotki za izdelavo ledu

- 1 Pladnjev za izdelavo ledenih kock ne napolnite čezmerno, saj se bodo v nasprotnem primeru kocke sprijele.
- 2 Ko so ledene kocke pripravljene, obrnite ročico v smeri urinega kazalca, da izpraznite led v škatlo za ledene kocke.



OPOMBA

Da preprečite poškodbe škatle za ledene kocke, ne izdelujte ledu v škatli za ledene kocke in vanjo ne nalivajte olja.

Alarm vrat

Če pustite zamrzovalnik ali hladilnik odprt, se sproži alarm za vrata.

- Alarm bo piskal minuto po odprtju vrat in ponovno eno minuto pozneje (vsakič pa enkrat).
- Če ostanejo vrata odprta več kot 3 minute, bo alarm piskal neprestano.

Ionizator »Plasmacluster«

Ionizator »PLASMACLUSTER« začnejo samodejno delovati, ko vključite hladilnik.

Opombe o delovanju ionizator »Plasmacluster«

Ionizator v vašem hladilniku sprošča v hladilni predelek skupke ionov, ki so zbrane mase pozitivnih in negativnih ionov. Ti skupki ionov preprečujejo širjenje plesni, ki se prenaša po zraku.

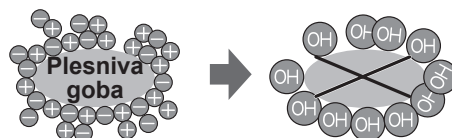

- V hladilniku lahko zaznate rahel vonj. To je vonj ozona, ki ga ustvarja ionizator. Količina ozona je minimalna in v hladilniku hitro razpade.

Namigi za varčevanje z energijo

- Okoli hladilnika pustite zadosti prostora za zračenje.
- Hladilnik držite stran od neposredne sončne svetlobe in ga ne postavljajte zraven naprav, ki proizvajajo toploto.
- Vrata hladilnika naj bodo odprta čim manj časa.
- Vročo hrano ohladite, preden jo spravite v hladilnik.
- Hrano enakomerno razporedite po policah, da lahko hladilni zrak učinkovito kroži.

Poraba energije pri tem modelu se meri po mednarodnem standardu za zmogljivost hladilnikov.

Če iz hladilnika odstranite ta pribor [Priprava za izdelovanje ledenih kock, Škatla za ledene kocke], bo njegovo delovanje najbolj energetsko učinkovito.

- Poraba energije pri tem modelu se meri z odstranjenim določenim priborom, kot je prikazano na sliki desno.

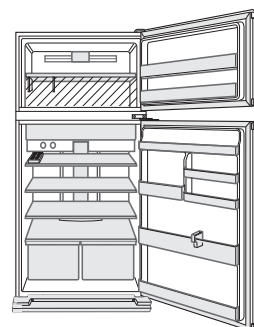

- Poraba energije pri tem modelu se meri v prostorskih razmerah, ki so prikazane na sliki desno.

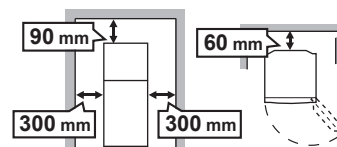

SLO

SHRANJEVANJE HRANE

Hladilnik zmanjšuje stopnjo pokvarljivosti hrane. Da bi podaljšali trajnost pokvarljivih živil, zagotovite, da je hrana kar najbolj sveža. Sledi splošni vodič, ki bo pripomogel k podaljšani hrambi živil

- Zagotovite, da je vsa kuhana hrana dobro zavita ali postavljena v nepredušno zaprto posodo.
- Da bi zmanjšali izgubo vlage, shranite sadje in zelenjavo v ohlapne plastične materiale, kot so ovoji ali vrečke (ki jih ne zatesnite), in jih postavite v predal za sadje in zelenjavo.
- Jajca shranjujte v držalu za jajca.
- Hrano enakomerno razporedite po policah, da lahko hladen zrak učinkovito kroži.
- Vročo hrano morate pred shranjevanjem ohladiti. Shranjevanje vroče hrane dviguje temperaturo v hladilniku ter povečuje nevarnost, da se hrana pokvari.
- Z živili ali posodami ne zastavljajte izhodne in vhodne odprtine za kroženje hladnega zraka. V nasprotnem primeru živila ne bodo enakomerno ohlajena.
- Vrata dobro zapirajte.

Za najboljše zamrzovanje

- Hrana naj bo sveža.
- Naenkrat zmrzujte majhne količine hrane, ki hitro zamrznejo.
- Hrana mora biti primerno zaprta, zatesnjena ali pokrita.
- V zamrzovalniku hrano enakomerno razporedite.
- Vrečke ali posode označujte, da imate pregled nad zamrznjeno hrano.

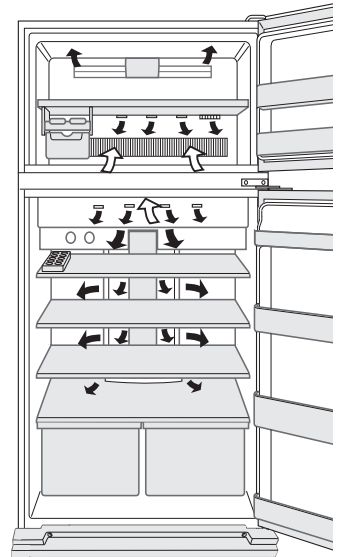

← NOTER
→ VEN

Hrane ne postavljajte neposredno pred izhodno odprtino za hladen zrak. To lahko povzroči zamrznitev hrane.

VZDRŽEVANJE IN ČIŠČENJE

OPOZORILO

- Da bi preprečili električni udar sunek, izključite hladilnik iz električnega omrežja.
- Ne škropite vode neposredno na zunanje ohišje ali notranjost. To lahko povzroči rjavenje in poškodbo električne izolacije.

POMEMBNO

Za preprečevanje razpok na notranjih površinah in plastičnih sestavnih delih sledite tem nasvetom.

- Obrišite vsa olja od hrane, ki so ostala na plastičnih sestavnih delih.
- Nekatera gospodinjska kemična sredstva za čiščenje lahko povzročijo škodo, zato uporabljajte le razredčeno tekočino za pomivanje posode (milnico vodo).
- Če uporabljate nerazredčeno čistilo ali če milne vode ne odstranite temeljito, lahko povzročite razpoke v plastičnem materialu.

- 1** Iz hladilnika in z vrat odstranite dodatke, kot so police. Operite jih v topli milni vodi za pomivanje posode, nato jih izperite s čisto vodo ter posušite. (Le police za sadje in zelenjavo ni odstanljiva.)
- 2** Notranjost hladilnika očistite s krpo, ki ste jo namočili v topli milni vodi za pomivanje posode. Nato s hladno vodo izperite milnico vodo.
- 3** Zunanost hladilnika očistite z mehko krpo vsakič, ko se umaže.
- 4** Magnetno tesnilo za vrata očistite z zobno ščetko in toplo milno vodo za pomivanje posode.

OPOMBA

- Za preprečevanje škode vašemu hladilniku ne uporabljajte težkih čistilcev ali raztopil (lak, barva, prašek za loščenje, bencin, vroča voda, itd.).
- Če izklopite električno napajanje, prosimo, počakajte vsaj 5 minut pred ponovno vključitvijo električnega napajanja.
- Vsaka steklena polica tehta približno 3 kg. Močno jih držite, ko jih odstranjujete iz hladilnika ali prenašate.
- V notranjosti hladilnika ne spuščajte predmetov in ne udarjajte po notranji steni. To lahko povzroči pokanje notranje površine.

Odmrzovanje

Odmrzovanje je zaradi edinstvenega sistema za ohranjanje energije popolnoma samodejno.

Ko ugasne lučka v hladilnem predelu

Kontaktirajte servisni center SHARP in zahtevajte zamenjavo lučke. Lučko v hladilnem predelu lahko zamenja samo usposobljen serviser.

Izklop hladilnika

Če izključite hladilnik v primeru daljše odsotnosti, iz njega odstranite vso hrano in temeljito očistite notranjost. Vtič odstranite iz električne vtičnice in pustite odprta vsa vrata.

PREDEN POKLIČETE SERVISNO SLUŽBO

Preden stopite v stik s servisno službo, preverite naslednje točke.

Težava	Rešitev
Zunanost hladilnika je vroča na dotik.	Gre za normalen pojav. Vročna cev v ohišju hladilnika preprečuje nastanek kondenza.
Hladilnik deluje glasno.	Hladilnik običajno proizvaja naslednje zvoke: <ul style="list-style-type: none"> • Glasen zvok, ki ga proizvaja kompresor, ko začne delovati <ul style="list-style-type: none"> --- Hrup se sčasoma zmanjša. • Glasen zvok, ki ga enkrat na dan proizvaja kompresor <ul style="list-style-type: none"> --- Zvok delovanja neposredno po samodejnem poteku odmrzovanja. • Zvok pretakanja tekočine (zvok klokotanja, šumenja) <ul style="list-style-type: none"> --- Zvok hladilne snovi, ki se pretaka v cevi (zvok se lahko občasno okrepi). • Zvok pokanja škrtanja ali cviljenja <ul style="list-style-type: none"> --- Zvok, ki ga povzroča raztezanje in krčenje notranjih sten ter notranjih delov med hlajenjem.
Na notranji in zunanji strani hladilnika nastaja led in kaplje rose.	Slednje je lahko posledica sledečih vzrokov. Uporabite vlažno krpo za brisanje ledu in suho za brisanje rose. <ul style="list-style-type: none"> • V primeru visoke vlažnosti okolja. • V primeru pogostega odpiranja in zapiranja vrat. • V primeru, ko shranjena živila vsebujejo visok delež vlage. (Priporočamo zavijanje.)
Živila, ki so shranjena v hladilniku zamrzujejo.	<ul style="list-style-type: none"> • Ali hladilnik dlje časa deluje s kontrolo temperature, nastavljeno na MAX? • Nizka temperatura okolja lahko povzroči, da živila zamrznejo, tudi če je nadzor temperature hladilnika nastavljen na MIN.
V predelu je neprijeten vonj.	<ul style="list-style-type: none"> • Priporočamo zavijanje živil, ki imajo močan vonj. • Enota za osveževanje vonja ne more odstraniti vseh neprijetnih vonjev.
Alarm vrat ne utihne.	<ul style="list-style-type: none"> • Če alarm vrat ne utihne, ko zaprete oboja vrata, pomeni, da je prišlo do okvare. Za servis se obrnite na servisni center SHARP. <p>Način začasne zaustavitve alarma vrat. Istočasno nastavite oba kontrolna gumba za temperaturo po naslednjem postopku.</p> <p>(Korake ① ~ ③ opravite v 20 sekundah)</p> <ol style="list-style-type: none"> ① ↑Nastavite na MIN ② ↑Nastavite na MAX ③ ↑Vrnite na MED <ul style="list-style-type: none"> • Alarm vrat se bo spet oglasil čez približno 2 dni.

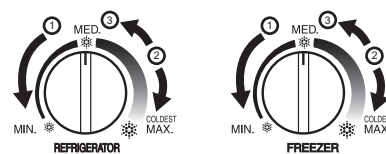

ČE ŠE VEDNO POTREBUJETE SERVISNO SLUŽBO

Obrnite se na najbližjega pooblaščenega serviserja SHARP.

ПОПЕРЕДЖЕННЯ

- Даний холодильник містить легкозаймисту охолоджуючу рідину (R600a: ізобутан) та ізоляційний газ (циклопентан). Дотримуйтесь наступних правил, щоб уникнути пожежі та вибуху.
 - Охолоджувальна система на задній панелі та всередині холодильника містить охолоджуючу рідину. Оберегайте охолоджувальну систему від контакту з гострими предметами.
 - Не використовуйте механічні пристрої або інші засоби для прискорення процесу розморожування. (У даному холодильнику використовується система автоматичного розморожування.)
 - Не використовуйте електричні пристрої всередині холодильника.
 - Використовуйте для освітлення холодильного відділення тільки рекомендовані деталі.
 - Не закривайте отвори для подачі повітря у холодильник.
 - Забороняється використовувати вогненебезпечні спреї (наприклад, аерозольний балон з фарбою) в безпосередній близькості до холодильника. Це може призвести до вибуху або пожежі.
 - У випадку пошкодження охолоджувальної системи перемістіть холодильник подальше від настінних розеток та відкритого полум'я. Відкрийте вікно та провітріть кімнату. Після цього зверніться до авторизованого сервісного центру SHARP щодо ремонту.
 - Даний холодильник підлягає спеціальній утилізації. Відвезіть холодильник на завод із переробки легкозаймистої охолоджуючої рідини та ізоляційного газу.
- Не зберігайте летучі та легкозаймисті речовини, такі як ефір, бензин, пропан, клейкі засоби, аерозолі, спирт тощо в холодильник. Це може призвести до вибуху.
- Пил, що накопичився на шнурі живлення, може привести до пожежі. Ретельно очищайте його.
- Не змінюйте й не модифікуйте даний холодильник. Це може привести до пожежі, удару електричним струмом або до травмування.
- Переконайтесь, що холодильник не становить небезпеки для дітей в період зберігання перед утилізацією. (наприклад, усуньте магнітне ущільнення дверці, щоб уникнути блокування дітей у холодильник.)

УВАГА

- Не доторкайтесь до блоку компресора і вузлів поруч з ним; під час роботи він сильно нагрівається та його металевими краями також можна поранитись.
- Не торкайтесь до продуктів чи металевого посуду у морозильній камері вологими руками. Це може стати причиною обмороження.
- Не використовуйте подовжувач чи адаптор.
- Не кладіть у морозильну камеру рідину у пляшках чи бляшанках, оскільки вони можуть тріснути при замерзанні.
- Переконайтесь, що електричний шнур не було пошкоджено під час транспортування і установки холодильника. Не вмикайте шнур в розетку, якщо шнур чи штепсель пошкоджено, оскільки існує небезпека удару електричним струмом чи пожежі.
- Від'єднуючи пристрій від мережі живлення, тримайтеся за голівку виделки, не тягніть за шнур живлення – це може привести до удару електричним струмом або пожежі.
- При витіканні газу відкрийте вікно та ін. та провітріть приміщення. Не доторкайтесь до холодильника або до розетки.
- Не ставте на холодильник посуд із рідиною чи нестійкі предмети.

ВАЖЛИВО

- При пошкодженні гнучкого шнура живлення зверніться до авторизованого дилера SHARP для його заміни.
- Даний пристрій може використовуватися дітьми віком від 8 років та особами з обмеженими фізичними, чуттєвими та психічними даними, а також особам з браком досвіду і знань у разі нагляду або керівництва щодо безпечного використання даного пристрою і якщо вони розуміють небезпеку, на яку наражаються. Не дозволяйте дітям гратися з пристроєм. Не дозволяйте дітям без нагляду проводити очищення та технічне обслуговування.

Інформація щодо утилізації (для власників)



Увага:
Ваш прилад позначений даним символом. Цим символом позначається електричне та електронне обладнання, яке не можна утилізувати на звичайних смітниках. Для цього існують спеціальні пункти збору.

1. У Європейському Союзі

Увага: Не викидайте дане обладнання на звичайні смітники! Використане електричне та електронне обладнання повинне утилізуватись окремо та у відповідності з законодавством щодо утилізації, відновлення та переробки електричного та електронного обладнання.

Згідно з законодавством власники холодильників, які мешкають у країнах ЄС, можуть повертати використані електричні та електронні прилади на спеціальні збірні пункти безкоштовно*. У деяких країнах* місцеві продавці можуть також безкоштовно забирати використані прилади, якщо Ви придбаєте у них нові прилади.

*) За детальнішою інформацією зверніться до представників місцевої влади.

Якщо використані електричні або електронні прилади містять батарейки або акумулятори, утилізуйте їх окремо, відповідно до вимог місцевого законодавства. Утилізуючи даний виріб у належний спосіб, Ви внесете свій вклад у правильне відновлення та переробку даного виробу, і тим самим у збереження навколишнього середовища та здоров'я людей від негативного впливу, який виникає внаслідок неправильної утилізації.

2. У країнах, що не входять до складу ЄС

Якщо Ви бажаєте утилізувати даний виріб, зверніться до представників місцевої влади за інформацією щодо правильної утилізації.

Для Швейцарії: Використане електричне або електронне обладнання можна безкоштовно повернути дилеру, навіть якщо ви не збираєтесь придбати у нього нове обладнання. Інші пункти збору використаного обладнання перелічені на домашній веб-сторінці: www.swico.ch або www.sens.ch.

ПОПЕРЕДЖЕННЯ

- Не встановлюйте холодильник в сирому або вологому приміщенні, це може призвести до його пошкодження та підтікання. На поверхні холодильника може утворюватись конденсат, який спричиняє корозію.

1 Забезпечте необхідну вентиляцію навколо холодильника.

- На малюнку вказано мінімальний необхідний простір при встановленні холодильника. Споживання електроенергії залежить від умов використання та від проміжків, залишених для вентиляції.
- Збільшення вільного простору навколо холодильника може зменшити енергоспоживання.
- Якщо при експлуатації холодильника навколо нього використовується менше простору, ніж вказано на малюнку, це може призвести до підвищення температури в холодильнику, виникнення шуму та пошкодження.
- Відстань між задньою стінкою холодильника та стіною повинна бути між 60 мм та 75 мм. Якщо відстань є більшою ніж 75мм, то можна отримати пошкодження, торкаючись компресора чи його периферійних частин, які є надзвичайно гарячими під час роботи.

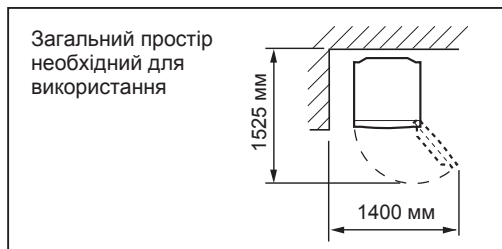
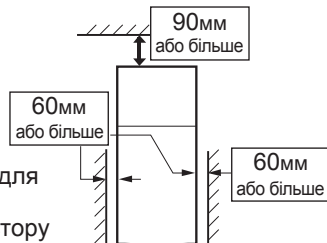

- ### 2
- Налаштуйте дві передні ніжки, що регулюються, таким чином, щоб холодильник надійно та рівно стояв на підлозі.

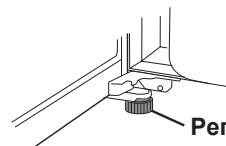

Регулюєма ніжка

- ### 3
- Викрутіть 2 гвинти з нижчої частини ящика, потім встановіть декоративну панель (постачається всередині холодильної камери) та прикріпіть її попередньо викрученими 2 гвинтами.

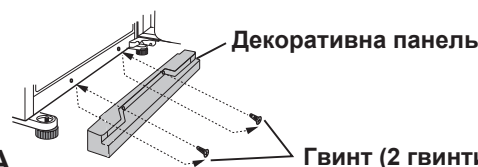

Гвинт (2 гвинти)

ПРИМІТКА

- Поставте холодильник так, щоб забезпечити доступ до розетки.
- Поставте холодильник в місті, де він не знаходиться під дією прямого сонячного проміння.
- Не ставте пристрій поряд з нагрівальними приладами.
- Не ставте пристрій прямо на землю. Підготувати відповідну підставку.

При перевезенні

- За допомогою роликів холодильник можна пересувати назад та вперед.
- При перенесенні тримайте пристрій за ручки на задній стінці і днищі.



Перед початком експлуатації холодильника

Протріть внутрішню частину тканиною, змоченою в теплій воді. Якщо використовується мильний розчин, ретельно змийте його чистою водою.

ІНДИКАТОР ТЕМПЕРАТУРИ

Даний холодильник обладнаний індикатором температури, який знаходиться в основному відділенні і дозволяє регулювати середню температуру у найхолоднішій ділянці.

Найхолодніша ділянка

Даний символ позначає найхолоднішу ділянку в холодильній камері. (Дверне відділення, що знаходиться на тій самій висоті, не належить до найхолоднішої ділянки.)

Символ



СИНИЙ



Правильне налаштування

БІЛИЙ



Надто висока температура, налаштуйте регулятор температури.

Перевірка температури у найхолоднішій ділянці

Ви можете регулярно перевіряти температуру у найхолоднішій ділянці, і якщо необхідно, налаштувати її за допомогою регулятора температури.

Показником правильної температури в холодильнику є СИНИЙ колір індикатора температури. Якщо індикатор температури змінює колір на БІЛИЙ, це означає, що температура у холодильнику надто висока. У такому випадку збільшить налаштування регулятора температури та зачекайте приблизно 6 годин перед повторною перевіркою індикатора температури.

ПРИМІТКА

- Внутрішня температура морозильної камери залежить від багатьох факторів, наприклад, температури приміщення, кількості продуктів у ній та частоти відкривання дверцят.
- Після розташування в холодильнику свіжих продуктів або відкривання на певний час дверцят індикатор температури змінює свій колір на БІЛИЙ – це нормально.

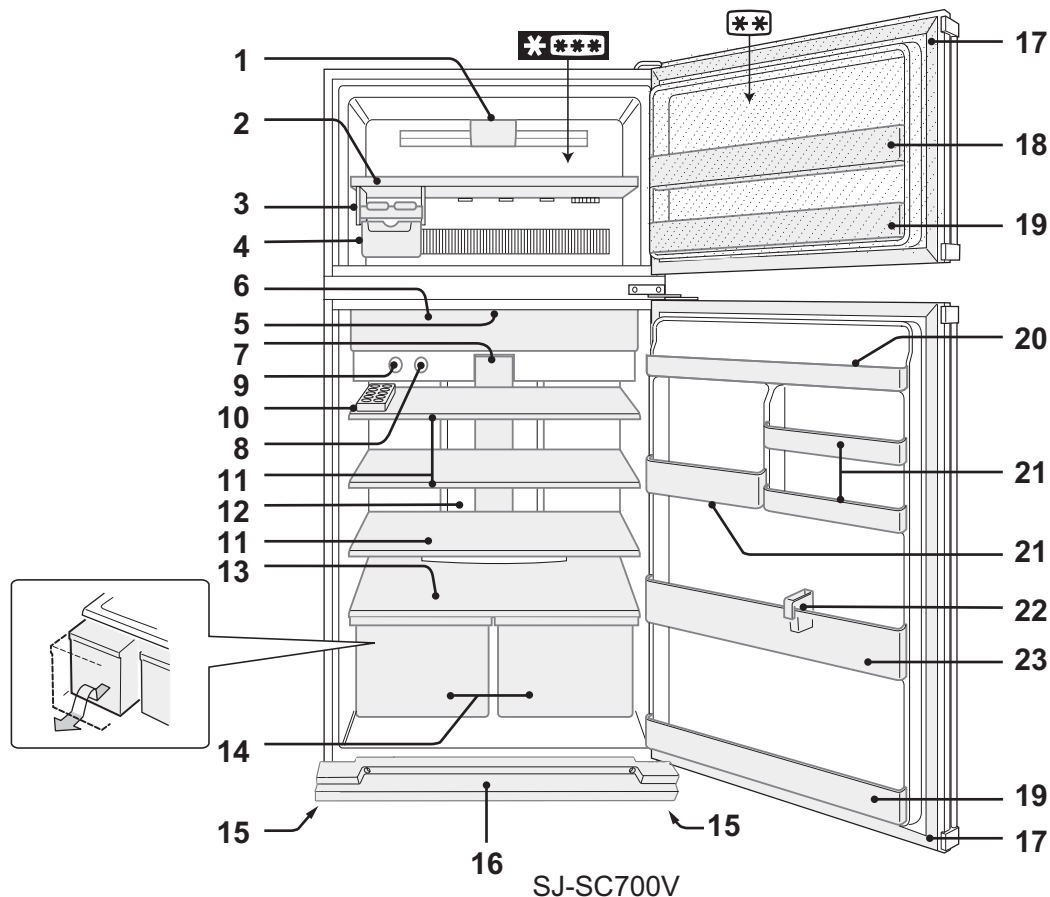

SJ-SC700V

2-зіркове ****** відділення тільки для зберігання заморожених продуктів.

1. Світлодіодна лампа морозильної камери
2. Полиця морозильної камери
3. Піддон для виготовлення льоду
4. Контейнер для кубиків льоду
5. Дезодоруюча система
Не потребує обслуговування та очищення.
6. Відділення і дверний відсік для свіжих фруктів
7. Світлодіодна лампа холодильника
(Синій і білий)
8. Ручка регулювання температури морозильної камери
9. Ручка регулювання температури холодильної камери
10. Підставка для яєць і стопор
Підставка для яєць
Як зняти стопор
Стопор
1) Трохи потягніть полицю холодильної камери на себе.
2) Пересуньте стопор до центру полиці та поверніть його вгору.
11. Полиці холодильної камери
(SJ-SC680V : 2 шт. / SJ-SC700V : 3 шт.)
12. Гібридна охолоджуюча панель
Панель охолоджується ззаду, й забезпечує охолодження основної камери холодильника. Таким чином продукти охолоджуються поступово, не потрапляючи під дію холодного потоку повітря.
13. Полиця для фруктів та овочів
14. Контейнер для фруктів та овочей
15. Ніжки, що регулюються
16. Декоративна панель
17. Магнітні ущільнювачі дверцят (2 шт.)
18. Відсік, розмір якого можна регулювати
Високі вироби (коробку з піцою) можна зберігати, піднявши перегородку з дна відсіку.
19. Дверні відсіки (2 шт.)
20. Основне відділення холодильника
21. Додаткові відділення
22. Стопор для пляшок / Підпора для вертикальних ємностей
Тримає пляшки тощо. Використовується для зберігання продуктів, які треба зафіксувати.
23. Відсік для пляшок

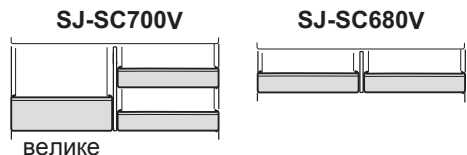
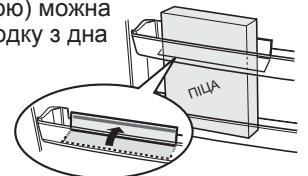

ПРИМІТКА (Тільки для SJ-SC700V)

Не змінюйте розташування правого додаткового відділення на ліве і навпаки.

22. Стопор для пляшок / Підпора для вертикальних ємностей

Тримає пляшки тощо. Використовується для зберігання продуктів, які треба зафіксувати.

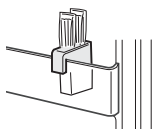

23. Відсік для пляшок

ЕКСПЛУАТАЦІЯ

Контроль за температурою

Регулюється поворотом кожної з ручок.

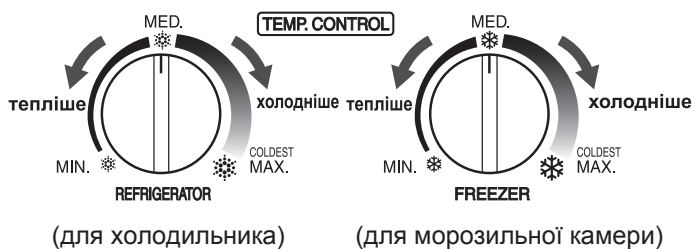

Сигнал дверцят

Якщо дверцята холодильника чи морозильної камери залишити відкритими, пролунає звуковий сигнал.

- Звуковий сигнал дверцят пролунає через 1 хвилину після відчинення, а потім знов через хвилину (у кожному випадку 1 сигнал).
- Сигнал буде тривалим, якщо дверцята відкриті протягом приблизно 3 хвилин.

Поради по Заморожуванню льоду

- 1 Не наливайте в піддони для приготування льоду забагато води; при заморожуванні кубики змерзаються разом.
- 2 Коли кубики льоду готові, поворотом ручки за годинниковою стрілкою вивізьте лід в контейнер для кубиків льоду.



ПРИМІТКА

Щоб не пошкодити контейнер для кубиків льоду, не готуйте в ньому лід і не заливати в нього масло.

Система іонізації і очищення повітря Plasmacluster

Система Plasmacluster включається автоматично при включенні холодильника.

Примітки про роботу системи Plasmacluster

Іонізатор в холодильнику виробляє іонні кластери, що являють собою накопичення позитивних й негативних іонів, і випускає в основне відділення холодильника. Ці іонні кластери руйнують грибки плісняви, що містяться в повітрі.

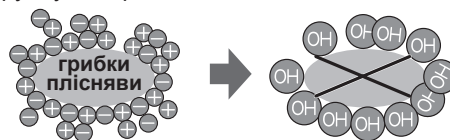

- В холодильнику може відчуватися незначний запах. Це запах озону, що генерується іонізатором. Кількість озону мінімальна, він швидко розкладається в холодильнику.

Поради щодо енергозбереження

- Залишайте якомога більше вільного простору навколо холодильника для покращення умов вентиляції.
- Встановлюйте холодильник таким чином, щоб на нього не потрапляло пряме сонячне світло, та подалі від пристроїв, що генерують тепло.
- Намагайтеся скоротити до мінімуму час, коли двері холодильника залишаються відкритими.
- Охолоджуйте гарячі продукти перед тим, як помістити їх в холодильник.
- Рівномірно розміщуйте продукти на полицях, щоб дати можливість холодному повітрю циркулювати без перешкод.

Ефективність енергозбереження даної моделі відповідає міжнародним стандартам щодо показників холодильника.

Якщо зняти перелічене приладдя [Піддон для виготовлення льоду, Контейнер для кубиків льоду], холодильник буде працювати в режимі максимально ефективного енергоспоживання.

- Енергоспоживання даної моделі вимірюється, коли дане приладдя вийнято з холодильника, як показано на малюнку праворуч.



- Енергозбереження даної моделі вимірюється, коли холодильник розміщено на відстанях від оточуючих поверхонь, зазначених на малюнку праворуч.

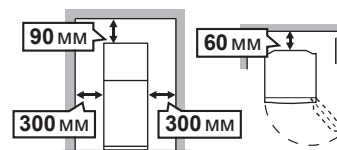

UA

ЗБЕРІГАННЯ ПРОДУКТІВ

Охолодження уповільнює процес псування продуктів. Подовжити термін зберігання продуктів, які швидко псуються на полиці холодильника, можна одним способом – кладіть продукти на зберігання у найсвіжішому стані. Нижче наводяться загальні рекомендації щодо зберігання продуктів.

- Усі готові продукти добре запакуйте або кладіть, що не пропускає повітря.
- Щоб зменшити втрату вологи, фрукти і овочі мають бути запаковані в пластик, наприклад, в целофанову упаковку, пакети (але не герметично запаковані) й розміщені в контейнер для фруктів і овочів.
- Яйця зберігайте на підставці для яєць.
- Рівномірно розміщуйте продукти на полицях, щоб забезпечити можливість циркуляції холодного повітря без перешкод.
- Гарячі продукти охолоджуйте перед зберіганням. Зберігання гарячих продуктів збільшує температуру в камері і ризик псування продуктів.
- Не блокуйте впускні і випускні отвори холодного повітря, що циркулює у відділеннях та контейнерах, інакше продукти не будуть рівномірно охолоджуватись в холодильнику.
- Тримайте дверцята надійно замкненими.

Для найкращого заморожування

- Продукт повинен бути свіжим.
- Щоб швидко заморозити продукт, заморожуйте невеликими частинами.
- Продукти повинні бути належним чином запаковані, щільно запаковані або накриті.
- Рівномірно розміщуйте продукти в морозильній камері.
- Щоб знати, де що лежить, наклейте на упаковки і контейнери наклейки.

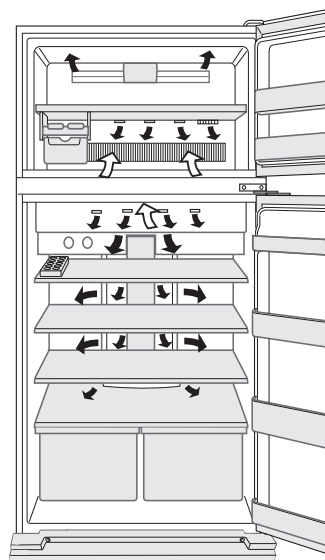

← B
→ I3

Не кладіть продукти безпосередньо перед випускним отвором холодного повітря. Це може призвести до їх заморожування.

ДОГЛЯД І ПРИБИРАННЯ

ПОПЕРЕДЖЕННЯ

- Перш за все відключіть холодильник, щоб уникнути ураження електричним струмом.
- Не лийте воду прямо всередину холодильної камери. Це може призвести до пошкодження чи іржавіння ізолюючого матеріалу.

ВАЖЛИВО

Щоб уникнути тріщин на внутрішніх поверхнях чи пластикових частинах, дотримуйтесь цих порад.

- Витирайте харчові жири з усіх пластикових частин.
- Оскільки деякі очищуючі хімічні засоби можуть пошкодити поверхню, використовуйте лише розбавлені очищуючі рідини (мильну воду).
- У разі використання нерозбавленого миючого засобу або неналежного витирання мильної води, пластик може розтріскатися.

- 1 Вийміть допоміжні елементи та полиці з камери і дверцят. Після миття ретельно промийте водою всі пластикові деталі.
(Не витягаються лише полиці для фруктів і овочів.)
- 2 Протріть внутрішні поверхні тканиною, змоченою в теплій мильній воді. Потім протріть тканиною, змоченою в чистій холодній воді.
- 3 Забруднення зовнішніх поверхней холодильника видаляйте за допомогою м'якої тканини.
- 4 Магнітні ущільнювачі дверцят очищуйте за допомогою зубної щітки, змоченою в теплій мильній воді.

ПРИМІТКА

- Щоб уникнути пошкоджень холодильника, не використовуйте сильнодіючих миючих засобів чи розчинників (лак, фарбу, поліруючий порошок, бензин, кип'ячену воду та ін.)
- Якщо було відключено енергопостачання, будь ласка, зачекайте щонайменше 5 хвилин перед наступним підключенням холодильника.
- Скляні полиці важать приблизно по 3 кг. При їх вийманні і перенесенні бути обережними і міцно тримати.
- Не кидати предмети всередині холодильника і не наносити удари по внутрішнім стінкам – це може привести до тріщин на внутрішній поверхні.

Розморожування

Завдяки унікальній системі енергозбереження розморожування повністю автоматизовано.

Якщо зникає підсвічування

Щоб замінити лампи у відділах холодильника, звертайтеся до авторизованих дилерів SHARP. Заміну ламп може здійснювати лише кваліфікований персонал сервісних центрів.

Відключення холодильника

Якщо Ви відключаєте холодильник на тривалий період, звільніть його від усіх продуктів і ретельно помийте. Від'єднайте шнур живлення від мережі і залиште всі дверцята відкритими.

ПЕРЕД ТИМ ЯК ЗАТЕЛЕФОНУВАТИ ДО СЕРВІСНОГО ЦЕНТРУ

Перед тим, як звернутися до сервісної служби, перевірте наступне:

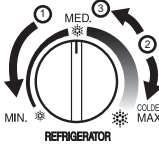
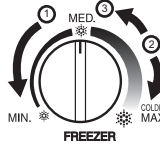
Проблема	Рішення
На зовнішній поверхні холодильника є гарячі ділянки.	Це нормально. Всередині корпусу є гарячі труби для запобігання утворення конденсату.
Холодильник шумить.	Це нормально, якщо холодильник відтворює наступний шум. <ul style="list-style-type: none"> Гучний шум компресора на початку роботи – через деякий час він затихає. Гучний шум компресора один раз на день – робочий звук відразу ж після автоматичного розморожування. Звук рідини, що витікає (булькання і шипіння) – звук хладагента, що тече в трубах (звук іноді стає гучнішим). Рипіння, скрип, тріск. – звуки при розширенні або зжиманні внутрішніх стінок або частин при охолодженні.
Зовні або всередині холодильника утворюються іній або конденсат.	Це може спостерігатися в одному з наступних випадків. Витріть іній вологою тканиною, а конденсат - сухою. <ul style="list-style-type: none"> При високій вологості повітря. Коли дверцята часто відкриваються та закриваються. Коли у холодильнику знаходяться дуже вологі продукти. (Необхідна упаковка.)
Продукти у холодильній камері замерзають.	<ul style="list-style-type: none"> Чи працює холодильник протягом тривалого часу з регулятором температури встановленим на максимальну потужність (MAX)? Низька температура навколишнього повітря може призвести до заморожування продуктів, навіть якщо регулятор контролю за температурою холодильника встановлено на позначку MIN.
Запах у холодильній камері.	<ul style="list-style-type: none"> Продукти з міцним запахом треба зберігати в упаковці. Дезодоруюча система не може видалити увесь запах.
Сигнал дверцят не вимикається.	<ul style="list-style-type: none"> Якщо сигнал дверцят не вимикається після зачинення всіх дверей — це дефект. Зверніться за підтримкою в сервісний центр компанії SHARP. Спосіб тимчасового вимкнення сигналу дверцят. Виконайте дії, вказані нижче, обома ручками регулювання температури камери одночасно. (Виконайте дії ① ~ ③ на протязі 20 секунд) ① Встановіть на MIN ② Встановіть на MAX ③ Поверніть ручки на MED <div style="display: flex; justify-content: space-around; align-items: center;">   </div> <ul style="list-style-type: none"> Сигнал дверцят знову ввімкнеться приблизно через 2 дні.

ЯКЩО ВАМ ВСЕ Ж ТАКІ ПОТРІБНІ ПОСЛУГИ З СЕРВІСНОГО ОБСЛУГОВУВАННЯ

Зверніться до найближчого авторизованого дилера SHARP.

ПРЕДУПРЕЖДЕНИЕ

- Хладилникът съдържа запалим хладилен агент (R600a: изобутан) и разпенващ агент (циклопентан). Спазвайте следните правила, за да предотвратите запалване и експлодиране.
 - Охладителната система отзад и вътре в хладилника съдържа хладилен агент. Пазете охладителната система от контакт с остри предмети.
 - Не използвайте механични или други средства, за да ускорите размразяването. (Хладилникът разполага със система за автоматично размразяване)
 - Не използвайте електрически уреди вътре в хладилника.
 - Използвайте само специално посочените за хладилно отделение лампи.
 - Не блокирайте отворите по периферията на хладилника.
 - Не използвайте запалими спрейове, например боя, в близост до хладилника. Това може да причини експлозия или пожар.
 - Ако се получи пробив в охладителната система, не пипайте електрическия контакт и не използвайте открит пламък. Отворете прозореца и проветрете помещението. Свържете се със сервис, одобрен от SHARP.
 - Хладилникът трябва да се изхвърли по съответния начин. Занесете хладилника в завод за рециклиране на запалими хладилни агенти и разпенващи агенти.
- Не съхранявайте силно летливи и запалими материали като етер, бензин, пропан (газ), адхезиви, чист спирт и т.н. Тези материали са взривоопасни.
- Събраният се по щепсела прах може да причини пожар. Избършете го внимателно.
- Не се опитвайте да модифицирате хладилника. Това може да причини пожар, токов удар или нараняване.
- Уверете се, че хладилникът не представлява опасност за деца, когато същият се съхранява, преди да бъде извозен като отпадък. (напр. свалете магнитното уплътнение на вратата, за да предотвратите заклещване на деца)

ВНИМАНИЕ

- Не пипайте компресора или частите около него, тъй като се нагорещават много по време на работа и може да се нараните на металните ръбове.
- Не пипайте храните или металните съдове във фризера с мокри ръце. Това може да причини измръзване.
- Не използвайте удължители и щепсели-адаптери.
- Не слагайте напитки в бутилки и в кутии във фризера, тъй като те могат да се счупят, когато замръзнат.
- Уверете се, че захранващият шнур не е повреден по време на монтаж или преместване. Ако щепселът или захранващият шнур са разхлабени, не включвайте щепсела в контакта. Има риск от токов удар!
- Изключете уреда от електрическата мрежа, като извадите щепсела от контакта. Не изваждайте щепсела, дърпайки кабела. Това може да причини токов удар или пожар.
- При изтичане на газ отворете прозореца, за да проветрите. Не пипайте хладилника или щепсела.
- Не поставяйте предмети, съдържащи течност или нестабилни предмети върху хладилника.

ВАЖНО

- Ако захранващият кабел се повреди, той трябва да се смени от сервис, одобрен от SHARP, тъй като се изисква специален кабел.
- Този уред може да се използва от деца на възраст над 8 години, от хора с намалени физически, сетивни или умствени възможности, както и от хора без опит и знания, стига да бъдат под наблюдение или пък да им е бил направен инструктаж относно безопасната употреба на уреда, така че да са разбрали възможните опасности. Не позволявайте на деца да си играят с уреда. Почистването и поддръжката не бива да се правят от деца без надзор.

Информация за изхвърлянето за потребители (частни домакинства)



Внимание:
На Вашето изделие има маркиран този символ. Това означава, че употребяваните електрически и електронни изделия не трябва да се смесват с общите битови отпадъци. Съществува отделна система за събиране на тези изделия.

1. В Европейския съюз

Внимание: Ако желаете да изхвърлите това оборудване, моля не използвайте обикновените контейнери за смет!

Употребяваните електрически уреди и електронно оборудване трябва да се третират отделно и в съответствие със законодателството, което изисква правилна преработка, регенерация и рециклиране на употребяваните електрически уреди и електронно оборудване.

След въвеждането от страните-членки, частните домакинства на територията на Европейския съюз могат да върнат употребяваните електроуреди и електронно оборудване на определените за това места безплатно*. В някои страни* местният търговец, от когото сте закупили оборудването, може да вземе безплатно стария уред, ако купите подобен нов.*) Моля свържете се с местните власти за повече подробности.

Ако електроуредите или електронното оборудване имат батерии или акумулатори, моля предварително ги изхвърлете отделно в съответствие с местните изисквания. С правилното изхвърляне на това изделие Вие гарантирате, че отпадъците ще преминат необходимата преработка, регенерация и рециклиране и по този начин предотвратяват потенциалните отрицателни въздействия върху околната среда и човешкото здраве, които биха възникнали иначе в резултат на неправилното третиране на отпадъците.

2. В други страни извън ЕС

Ако желаете да изхвърлите това изделие, моля свържете се с местните власти и попитайте какъв е правилният начин на изхвърляне.

За Швейцария: Употребяваните електроуреди и електронно оборудване могат да се върнат безплатно в магазина, от който са закупени, дори и да не закупите ново изделие. Още депа за отпадъци са изброени на фирмената страница на www.swico.ch или www.sens.ch.

ПРЕДУПРЕЖДЕНИЕ

- Не слагайте хладилника на влажно или мокро място, тъй като това може да повреди izolацията и да причини теч. Отвън на корпуса може да се образува конденз, който да причини ръжда.

1 Оставете достатъчно пространство за вентилация около хладилника.

- На фигурата е посочено минималното пространство, което трябва да се спазва при инсталиране на хладилника. Енергопотреблението се изчислява съгласно други размери.
- Ако оставите по-голямо пространство, хладилникът ще консумира по-малко ток.
- Ако хладилникът се използва в пространство с размери, по-малки от посочените на фигурата, това може да доведе до прегряване на агрегата, високо ниво на шум и повреда.
- Разстоянието между задната страна на хладилника и стената трябва да бъде 60 мм или повече, но по-малко от 75 мм. Ако пространството е по-широко от 75 мм, бихте могли да се нараните при допир с компресора и периферните му части, които са много горещи по време на работа.

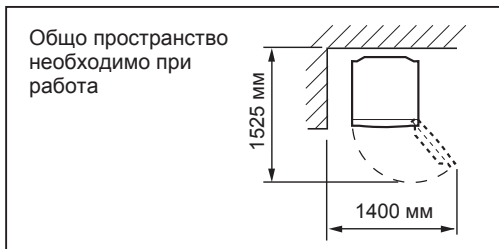
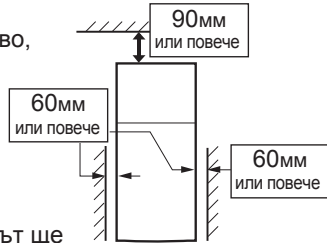

2 Нивелирайте хладилника чрез двете предни регулируеми крачета.



3 Отвийте 2 винта от долната част на корпуса и след това монтирайте с тях капака на крачетата (който ще намерите в хладилното отделение).

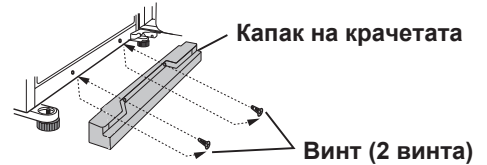

ЗАБЕЛЕЖКА

- Поставете хладилника така, че щепселът да бъде достъпен.
- Пазете хладилника от пряка слънчева светлина.
- Не слагайте уреда до източници на топлина.
- Не слагайте уреда направо на земята. Осигурете подходяща основа.

При транспортиране

- Колелцата позволяват да движите хладилника напред и назад.
- При пренасяне хванете хладилника за дръжките отзад и отдолу.

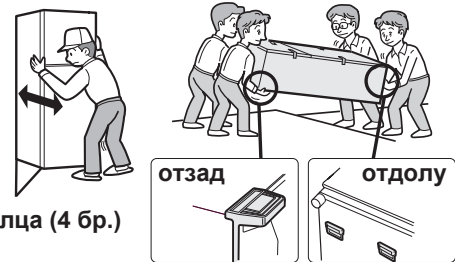

Преди включване на хладилника

Почистете вътрешните части с кърпа, напоена с топла вода. Ако използвате сапунена вода, избършете щателно с вода.

ТЕМПЕРАТУРЕН ИНДИКАТОР

Хладилникът разполага с температурен индикатор в хладилното отделение, който позволява да контролирате средната температура в най-студената зона.

Най-студена зона

Символът указва най-студената зона в хладилното отделение. (Поставката на вратата, която се намира на същата височина, не влиза в най-студената зона.)

Символ



СИН



БЯЛ



Проверка на температурата в най-студената зона

Редовно проверявайте температурата в най-студената зона и при необходимост регулирайте термостата на хладилника. За да поддържате правилната температура в уреда, проверявайте дали температурният индикатор е винаги СИН. Ако температурният индикатор стане БЯЛ, температурата е твърде висока; в този случай задайте по-висока степен на термостата на хладилника и изчакайте 6 часа, преди отново да проверите температурния индикатор.

Правилна настройка Температурата е твърде висока, настройте термостата на хладилника.

ЗАБЕЛЕЖКА

- Вътрешната температура на хладилника зависи от различни фактори като стайната температура, количеството храна и честотата на отваряне на вратата.
- Когато е прибрана прясна храна или вратата е оставена отворена известно време, е нормално температурният индикатор да стане БЯЛ.

ОПИСАНИЕ

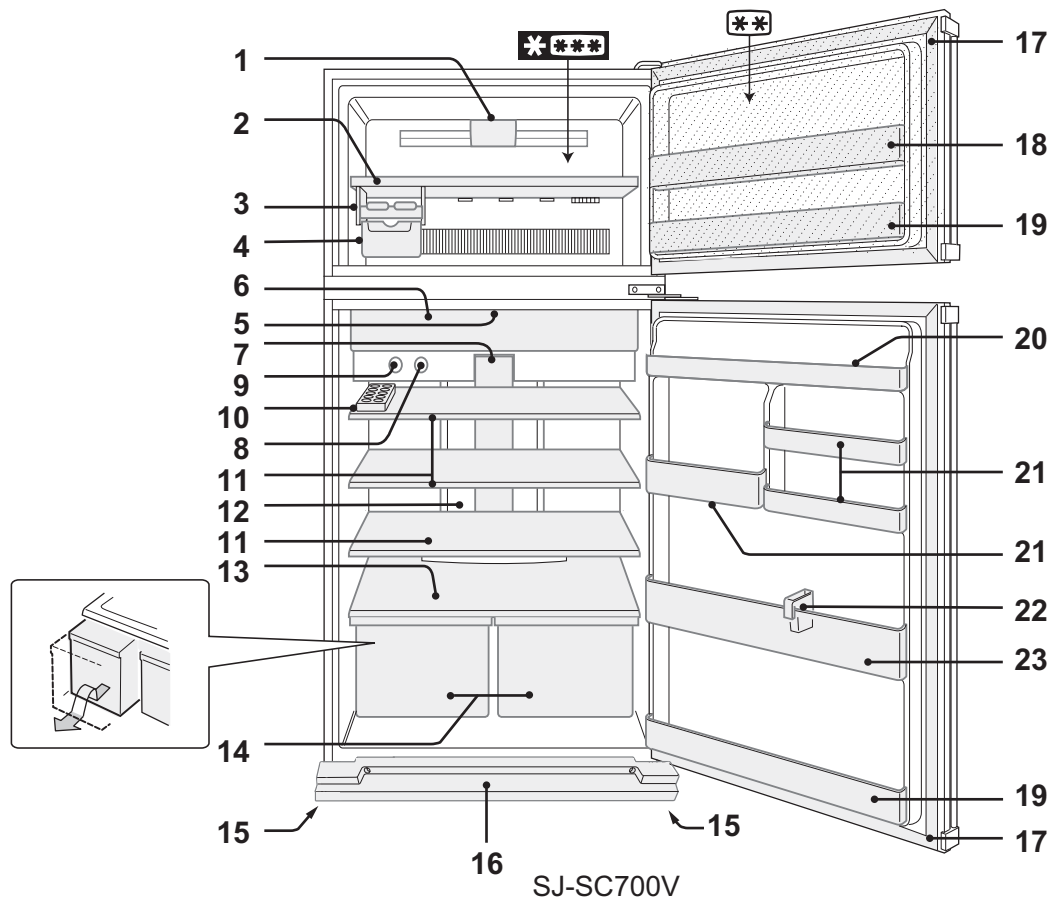

SJ-SC700V

Отделение с две снежинки (***) само за съхранение на замразени храни.

1. Светодиод на фризера
2. Рафт на фризера
3. Ледогенератор
4. Кутия за лед
5. Ароматизатор
Не изисква управление и почистване.
6. Отделение за запазване на свежестта с врата
7. Светодиод на хладилника (Синя и бяла)
8. Термостат на фризера
9. Термостат на хладилника
10. Форма за яйца и ограничител

Как да се извади ограничителят

- 1) Издърпайте лавицата леко към вас.
- 2) Преместете ограничителя до центъра на лавицата и го наклонете напред.

Форма за яйца

Ограничител

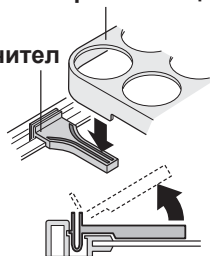

11. Рафтове на хладилника
(SJ-SC680V : 2 бр. / SJ-SC700V : 3 бр.)

12. Хибриден охлаждащ панел
Панелът се охлажда отзад и така индиректно охлажда хладилното отделение. По този начин охлаждането на храната става леко, без тя да се излага на студен въздушен поток.

13. Рафт за плодове и зеленчуци
14. Отделение за плодове и зеленчуци
15. Регулируеми крачета
16. Капак на крачетата
17. Магнитни уплътнения за вратата (2 бр.)
18. Гъвкава поставка
Високите предмети, (напр. кутии за пица) могат да се съхраняват, като вдигнете преградата долната част на поставката.

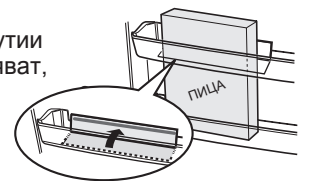

19. Поставки на вратата (2 бр.)
20. Хладилна поставка
21. Поставки за разни неща

SJ-SC700V

SJ-SC680V

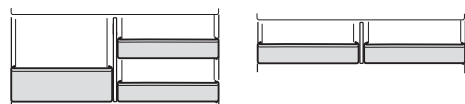

ГОЛЯМ

ЗАБЕЛЕЖКА (Само за SJ-SC700V)

Не разменяйте страните на лявата и дясната поставки за разни неща или обратно.

22. Ограничител за бутилки / Тръбна стойка
Пази бутилки и др. от падане. В него може да държите дълги и тънки по форма продукти.
23. Поставка за бутилки

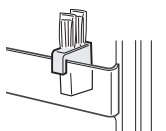

РАБОТА

Температурен контрол

Регулира се чрез завъртане на ръчките.

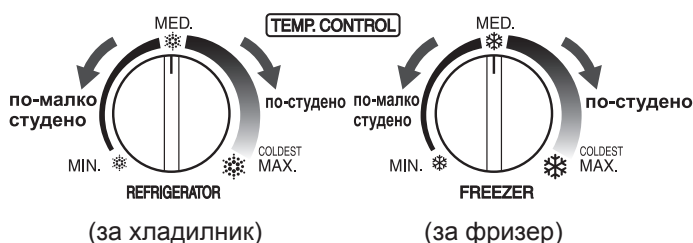

Аларма за отворена врата

Когато вратата на хладилника или на фризера остане отворена, алармата за отворена врата се включва.

- Алармата за отворена врата прозвучава 1 минута след отваряне на вратата и отново след още 1 минута (и двата пъти по веднъж).
- Ако вратата остане отворена около 3 минути, алармата започва да звъни продължително.

Съвети за правене на лед

- 1 Не препълвайте формите за лед; в противен случай готовите кубчета лед ще бъдат слепени.
- 2 Когато кубчетата лед станат готови, завъртете лостчето по часовниковата стрелка, за да изсипете леда в кутията за лед.



ЗАБЕЛЕЖКА

За да не повредите кутията за лед, не правете лед в нея и не слагайте масло в нея.

Йонизатор "Plasmacluster"

Функцията йонизатор "Plasmacluster" се активира автоматично при включване на хладилника.

Бележки за функцията йонизатор "Plasmacluster"

Йонизаторът в хладилника освобождава положителни и отрицателни йони в хладилното отделение. Тези групи йони премахват плесента във въздуха.

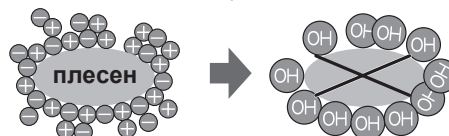

- В хладилника може да се усеща лека миризма. Това е миризмата на озона, генериран от йонизатора. Количеството озон е минимално и бързо се разгражда в хладилника.

Съвети за енергоспестяване

- Оставете възможно най-голямо пространство за вентилация около хладилника.
- Пазете хладилника от пряка слънчева светлина и не го слагайте до източници на топлина.
- Затваряйте вратата възможно най-бързо.
- Горещите храни трябва да изстинат, преди да се приберат.
- Разпределете равномерно храната по рафтовете с цел ефикасна циркулация на студения въздух.

Енергопотреблението на този модел е измерено съгласно съответния международен стандарт за хладилници.

Без тези приставки [Ледогенератор, Кутия за лед], хладилникът ще има най-висока енергийна ефикасност.

- Количеството на консумирана енергия за този модел е измерено с тези аксесоари, които са извадени, както е показано на фигурата отдясно.



- Енергопотреблението на този модел е измерено при размерите, дадени на дясната фигура.

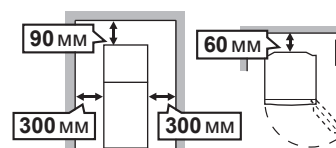

СЪХРАНЕНИЕ НА ХРАНИ

Съхраняването в хладилник намалява скоростта на разваляне на храните. За да удължите максимално годността на нетрайните продукти, те трябва да бъдат възможно най-пресни. Следват общи напътствия за по-дълго съхранение на храни.

- Сготвената храна трябва да се увие добре или да се сложи в херметичен съд.
- За да се намали до минимум загубата на влага, плодовете и зеленчуците трябва да бъдат леко увити например в пластмасови опаковки, пликчета (не запечатвайте) и прибрани в отделението за плодове и зеленчуци.
- Яйцата трябва да се държат във формата за яйца.
- Разпределете равномерно храната по рафтовете с цел ефикасна циркулация на студения въздух.
- Горещите храни трябва да изстинат, преди да се приберат. Прибирането на горещи храни повишава температурата в уреда и увеличава риска от разваляне на храната.
- Не блокирайте потока на циркулиращия студен въздух с храна или съдове; в противен случай храните няма да се изстудяват равномерно в целия хладилник.
- Дръжте вратата добре затворена.

За най-добро замразяване

- Храните трябва да бъдат пресни.
- Замразявайте малки количества храна заедно за по-бързо замразяване.
- Храната трябва да е добре затворена – плътно запечатана или покрита.
- Разпределете равномерно храната във фризера.
- Обозначете съдържанието на пликите и съдовете във фризера с етикети.

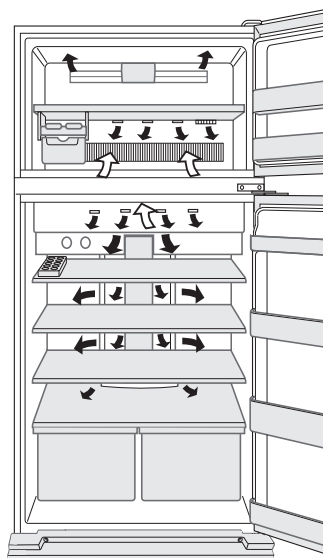

← НАВЪТРЕ
→ НАВЪН

Не слагайте храна на пътя на изходящия студен въздух. Това може да причини замразяване на храната.

ГРИЖИ И ПОЧИСТВАНЕ

ПРЕДУПРЕЖДЕНИЕ

- Първо изключете хладилника от контакта, за да предотвратите токов удар.
- Не изливайте вода вътре или отвън по корпуса. Това може да предизвика поява на ръжда и повреда на електрическата изолация.

ВАЖНО

За да предотвратите напукването на вътрешните повърхности и пластмасовите детайли, следвайте тези указания.

- Избърсвайте растителните мазнини, залепнали по пластмасовите детайли.
- Някои домакински препарати могат да причинят повреждане, затова използвайте само разреждана миеща течност (сапунена вода).
- Ако се използва неразтворен детергент или сапунената вода не бъде измита напълно, пластмасовите части може да се напукат.

1 Извадете приставките (например рафтовете) от вътрешността и вратата. Измийте ги с топла вода и сапун; изплакнете ги с чиста вода и ги подсушете. (Само рафтът за плодове и зеленчуци не се изважда).

2 Почистете вътрешността с кърпа, напоена с топла сапунена вода. След това почистете сапунената вода със студена вода.

3 Почиствайте всички външни замърсявания с мека кърпа.

4 Почистете магнитното уплътнение на вратата с четка за зъби и топла сапунена вода.

ЗАБЕЛЕЖКА

- За да предотвратите повреждане на вашия хладилник, не използвайте агресивни препарати за почистване и разреждатели (разредители за лакове, бои, прах за шлайфане, бензол, вряща вода и др.).
- Ако изключите уреда, изчакайте поне 5 минути, преди да го включите отново.
- Стъклените рафтове тежат около 3 кг всеки. Дръжте здраво, когато ги вадите от уреда или ги пренасяте.
- Не изпускайте предмети в хладилника и не удряйте вътрешната стена. Това може да причини напукване на вътрешната повърхност.

Размразяване

Размразяването е напълно автоматично благодарение на уникалната система за пестене на енергия.

Когато крушката в отделението изгори

Свържете се със Сервизния център на SHARP, за да поръчате нова крушка за вътрешно осветление. Крушката за вътрешно осветление може да се смени само от квалифициран сервизен техник.

Изключване на хладилника

Ако ще отсъствате дълго и искате да изключите хладилника, извадете всичката храна и почистете изцяло вътрешността. Извадете щепсела от контакта и оставете всички врати отворени.

ПРЕДИ ДА ПОВИКАТЕ ТЕХНИК

Преди да повикате техник, проверете следното.

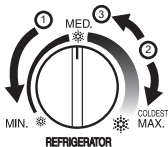
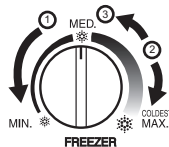
Проблем	Решение
Отвън корпусът е горещ при допир.	Това е нормално. Нагрятата тръба е в корпуса с цел предотвратяване на конденза.
Хладилникът издава шум.	<p>Нормално е хладилникът да издава следните звуци.</p> <ul style="list-style-type: none"> • Силен шум от компресора при започване на работа <ul style="list-style-type: none"> --- Звукът отслабва след време. • Силен шум от компресора веднъж дневно <ul style="list-style-type: none"> --- Звук, последващ операцията автоматично размразяване. • Звук от течаща течност (бълбукане, свистене) <ul style="list-style-type: none"> --- Звукът от хладилния агент, който тече в тръбите (звукът може да се усилва от време на време). • Пукане или скърцане <ul style="list-style-type: none"> --- Звук, предизвикан от разширяването и свиването на вътрешните стени и части по време на охлаждане.
Вътре и отвън на хладилника се образува скреж или конденз.	<p>Това може да се случи в една от следните ситуации. Избършете скрежа с мокра кърпа и конденза със суха кърпа.</p> <ul style="list-style-type: none"> • Когато околната влажност е висока. • Когато вратата се отваря и затваря често. • Когато има храни с високо съдържание на влага. (Изисква се опаковане.)
Храните в хладилното отделение замръзват.	<ul style="list-style-type: none"> • Дълго време ли работи хладилникът с регулатор за температура, настроен на MAX? • Ниската околна температура може да причини замразяване на храните, дори ако термостатът на хладилника е настроен на MIN.
В отделението мирише.	<ul style="list-style-type: none"> • Храните със силен мирис трябва да се увиват. • Ароматизаторът не може да премахне всички миризми.
Алармата за отворена врата не спира.	<ul style="list-style-type: none"> • Ако алармата за отворена врата не спира след затварянето на всички врати, налице е дефект. Свържете се със сервизен център на SHARP за техническо обслужване. • Метод за временно спиране на алармата за отворена врата. • Регулирайте едновременно и двата термостата като следвате стъпките. • (Регулирайте в позиции ① ~ ③ в рамките на 20 секунди) ① ⬆️ Нагласете на MIN ② ⬆️ Нагласете на MAX ③ ⬆️ Върнете към MED <div style="display: flex; justify-content: space-around; align-items: center;">   </div> <ul style="list-style-type: none"> • Алармата за отворена врата ще се активира отново след приблизително 2 дни.

АКО ВСЕ ОЩЕ СЕ НУЖДАЕТЕ ОТ ТЕХНИК

Свържете се с най-близкия сервиз, одобрен от SHARP.

ПАПЯРЭДЖАННЕ

- Гэты халадзільнік змяшчае лёгкаўзгаральны ахаладжальнік (R600a: ізабутан) і ізаляцыйны газ (цыклапентан). Выконвайце наступныя правілы для прадухілення ўзгарання і выбуху.
 - Сістэма ахаладжэння ззаду і ўнутры халадзільніка змяшчае ахаладжальнік. Не дапускайце кантактаў любых вострых прадметаў з халадзільнай сістэмай.
 - Не выкарыстоўвайце механічныя прылады або іншыя сродкі для паскарэння працэсу размарожвання. (Гэты халадзільнік мае аўтаматычную сістэму размарожвання.)
 - Не выкарыстоўвайце электрычныя прыборы ўнутры халадзільніка.
 - Выкарыстоўвайце толькі спецыяльную лампу для халадзільнай камеры.
 - Не закрывайце адтуліны па баках халадзільніка.
 - Не выкарыстоўвайце лёгкаўзгаральныя распыляльнікі, напрыклад, распыляльнік з фарбай побач з халадзільнікам, т.к. гэта можа прывесці да выбуху або пажару.
 - Калі халадзільная сістэма пашкодзілася, не дакранайцеся да разетки і не запальвайце агонь. Адчыніце акно і праветрыце пакой, затым звярніцеся да ўпаўнаважанага агента SHARP за дапамогай.
 - Гэты халадзільнік трэба ўтылізаваць належным чынам у спецыяльных установах па перапрацоўцы для лёгкаўзгаральных ахаладжальнікаў і ізаляцыйных газаў.
- Лягучыя і лёгкаўзгаральныя рэчывы, такія, як эфір, бензін, газ прапан, клей, чысты спірт, аэразольныя балончыкі і г.д., могуць выбухнуць, таму не захоўвайце гэтыя рэчывы ў халадзільніку.
- Бруд на разетцы і штэпселе можа выклікаць пажар. Чысціце іх з асцярогай.
- Не спрабуйце змяніць або мадыфікаваць гэты халадзільнік. Гэта можа прывесці да пажару, пашкоджання электрычным токам або траўмы.
- Перакранайцеся, што падрыхтаваны для ўтылізацыі халадзільнік не ўяўляе небяспекі для дзяцей (напрыклад, здыміце магнітныя дзвярныя ўшчыльнікі для прадухілення траўміравання дзяцей.)

УВАГА

- Не дакранайцеся да кампрэсарнай устаноўкі або яе перыферычных частак, паколькі яны становяцца вельмі гарачымі падчас эксплуатацыі, і металічны край можа прывесці да траўмы.
- Не чапайце прадукты або металічныя кантэйнеры ў маразільнай камеры мокрымі рукамі. Гэта можа выклікаць абмарожванне.
- Не выкарыстоўвайце падаўжальнік або адаптар для падключэння халадзільніка да электрычнай сеткі.
- Не кладзіце бутэлькі і кансерваваныя напоі ў лядоўню, паколькі ў замарожаным стане яны могуць патрэскацца.
- Перакранайцеся, што шнур сілкавання не быў пашкоджаны падчас устаноўкі або перамяшчэння. Калі штэпсель шнура сілкавання хістаецца, не ўстаўляйце яго ў разетку: гэта можа прывесці да пашкоджання электрычным токам або ўзгарання.
- Адключайце халадзільнік ад электрасеткі трымаючыся за штэпсель. Ніколі не цягніце за сеткавы шнур: гэта можа прывесці да пашкоджання электрычным токам або ўзгарання.
- У выпадку ўцечкі газу, праветрыце памяшканне, адкрыўшы вокны і г.д., не дакранаючыся да халадзільніка або разетки.
- Не змяшчайце ніякіх прадметаў, якія змяшчаюць вадкасці або іншыя нетрывалыя аб'екты на паверхні халадзільніка.

ВАЖНА

- Калі гнуткі шнур сілкавання пашкоджаны, ён мусяць быць заменены толькі на адмысловы прыдатны шнур упаўнаважаным агентам SHARP.
- Гэты халадзільнік прызначаны для выкарыстання дзецьмі ад 8 гадоў, асобамі з абмежаванымі фізічнымі, сэнсарнымі або псіхічнымі здольнасцямі, або пры адсутнасці вопыту і ведаў, за выключэннем выпадкаў, калі яны атрымалі адпаведныя інструкцыі адносна карыстання халадзільнікам або карыстаюцца ім пад кантролем асобы, адказнай за іх бяспеку. Малыя дзеці павінны знаходзіцца пад наглядом і не ўжываць халадзільнік як цацку. Ачыстка і тэхнічнае абслугоўванне можа ажыццяўляцца дзецьмі пад наглядом.

Інфармацыя для карыстальнікаў (прыватныя хатнія гаспадаркі)



Увага:

Гэты прадукт маркіраваны дадзеным сімвалам. Гэта азначае, што электрычныя і электронныя вырабы не павінны ўтылізавацца са звычайнымі бытавымі адходамі. Існуе асобная сістэма збору дадзеных прадуктаў.

1. У Еўрапейскім Саюзе

Увага: Для ўтылізацыі халадзільніка, калі ласка, не выкарыстоўвайце звычайныя смеццевыя чопы!

Скарыстанае электрычнае і электроннае абсталяванне павінна быць утылізавана асобна і ў адпаведнасці з заканадаўствам, якое патрабуе належнай апрацоўкі, аднаўлення і перапрацоўкі такога абсталявання.

У адпаведнасці з прынятым дзяржавамі-членамі заканадаўствам, прыватныя хатнія гаспадаркі ў дзяржавах ЕС могуць вярнуць скарыстанае электрычнае і электроннае абсталяванне ў адмыслова прызначаныя для гэтага месцы бясплатна*. У некаторых краінах* мясцовае прадстаўніцтва вытворцы можа прыняць скарыстаны прадукт бясплатна, калі Вы набываеце аналагічны новы.

*) Калі ласка, звяжыцеся з мясцовым органам улады для больш дакладнай інфармацыі.

Калі Ваша скарыстанае электрычнае або электроннае абсталяванне мае батарэі або акумулятары, калі ласка, утылізуйце іх асобна загалі ў адпаведнасці з мясцовымі патрабаваннямі.

Правільна ўтылізуючы гэты выраб, Вы дапаможаце забяспечыць неабходную апрацоўку, аднаўленне і пераапрацоўку адходаў і тым самым прадухіліць патэнцыйнае адмоўнае ўздзеянне на наваколнае асяроддзе і здароўе людзей, якія маглі б узнікнуць з-за няправільнага абыходжання з адходамі.

2. У краінах за межамі ЕС

Калі Вы жадаеце ўтылізаваць гэты прадукт, калі ласка, звяжыцеся з мясцовымі ўладамі і запытайцеся аб правільных спосабах утылізацыі.

Для Швейцарыі: Скарыстанае электрычнае або электроннае абсталяванне можа быць звернута бясплатна дылеру, нават калі Вы не набываеце новы прадукт. Пункты збору пералічаны на www.swico.ch або www.sens.ch.

ПАПЯРЭДЖАННЕ

- Не усталёвайце халадзільнік у вільготным або мокрым месцы, паколькі гэта можа прывесці да пашкодвання ізаляцыі і працякання. Таксама на знешнім корпусе можа ўтварыцца кандэнсат і выклікаць іржу.

1 Забяспечце наяўнасць вентыляцыйнай прасторы вакол халадзільніка.

- Забяспечце наяўнасць вентыляцыйнай прасторы вакол халадзільніка. Умовы вымярэння спажывання магутнасці праводзяцца пры розных памерах прасторы.
- Пры большай прасторы халадзільнік можа спажываць менш магутнасці.
- Калі пры эксплуатацыі халадзільніка выкарыстоўваецца меншая прастора, гэта можа прывесці да павышэння тэмпературы ў халадзільніку, узнікнення шуму і перабою ў рабоце.
- Адлегласць паміж задняй часткай халадзільніка і сцяной павінна быць больш за 60 мм, але менш за 75 мм. Калі адлегласць больш за 75 мм, вы можаце атрымаць траўму, дакрануўшыся да кампрэсара і яго перыферычных частак, якія сільна награвваюцца падчас працы.

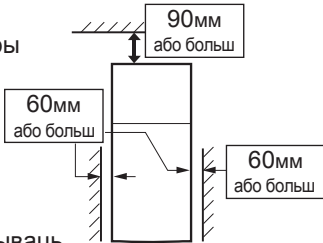

Агульная плошча, неабходная пры працы

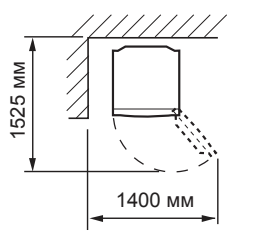

2 З дапамогай двюх пярэдніх рэгулюемых ножаў, устанавіце халадзільнік на падлозе ў трывалай і роўнай гарызантальнай пазіцыі.



Рэгулюваная ножка

3 Здыміце 2 шрубы ў ніжняй частцы корпуса, а затым усталюйце накрывку для ножаў (пастаўляецца ўнутры халадзільнай камеры) з дапамогай 2 знятых шрубаў.

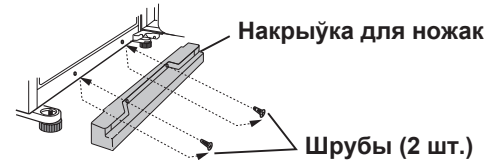

Накрывка для ножаў

Шрубы (2 шт.)

УВАГА

- Падчас усталёўкі халадзільнік, сачыце, каб разетка заставалася лёгкадаступнай.
- Размяшчайце халадзільнік далёка ад прамых сонечных прамянёў.
- Не стаўце яго побач з цеплагенеруючымі прыладамі.
- Не ўстанаўлівайце халадзільнік непасрэдна на зямлі. Забяспечце яму ўстойлівую апору.

Транспартаванне

- Дзякуючы наяўнасці калёсаў халадзільнік можна перамяшчаць.
- Перамяшчайце халадзільнік, трымаючы яго за ручкі, размешчаныя ззаду і ўнізе.



Ролікі (4 шт.)

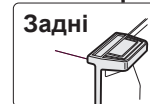
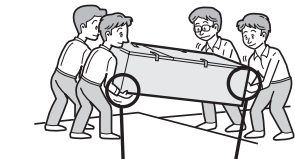

Задні



Дно

Перад выкарыстаннем халадзільніка

Чысціце ўнутраныя часткі смочанай у цёплай вадзе тканінай. Пры выкарыстанні мыльнай вады змойце яе вялікай колькасцю чыстай вады.

ІНДЫКАТАР ТЭМПЕРАТУРЫ

Гэты халадзільнік мае індикатар тэмпературы ў халадзільнай камеры, які дазваляе кантраляваць сярэднюю тэмпературу ў самай халоднай зоне.

Самая халодная зона

Гэты сімвал указвае на самую халодную зону ў халадзільнай камеры. (Дзвярная палічка, размешчаная на той самай вышыні, не з'яўляецца самай халоднай зонай.)

Сімвал



СІНІ



Правільная усталёўка

БЕЛЫ



Тэмпература занадта высокая, змяніце наладкі тэмпературы.

Праверка тэмпературы ў самай халоднай зоне

Вы можаце рэгулярна правяраць і, пры неабходнасці, карэктываць тэмпературу ў самай халоднай зоне. Каб падтрымліваць правільную тэмпературу ўнутры халадзільніка, сачыце, каб індикатар тэмпературы быў заўсёды СІНІ. Калі індикатар тэмпературы становіцца БЕЛЫМ, гэта паказвае на занадта высокую тэмпературу. У гэтым выпадку павялічце значэнне тэмпературы з дапамогай сістэмы тэмпературнага кантролю халадзільніка і пачакайце 6 гадзін да паўторнай праверкі індикатара тэмпературы.

УВАГА

- Унутраная тэмпература халадзільніка залежыць ад розных фактараў, такіх, як тэмпература ў памяшканні, колькасць захаваных прадуктаў і частаты адчынення дзвярэй.
- Калі Вы паклалі ў халадзільнік свежыя харчовыя прадукты або дзверы заставаліся адкрытымі на працягу некаторага часу, звычайна індикатар тэмпературы становіцца белым.

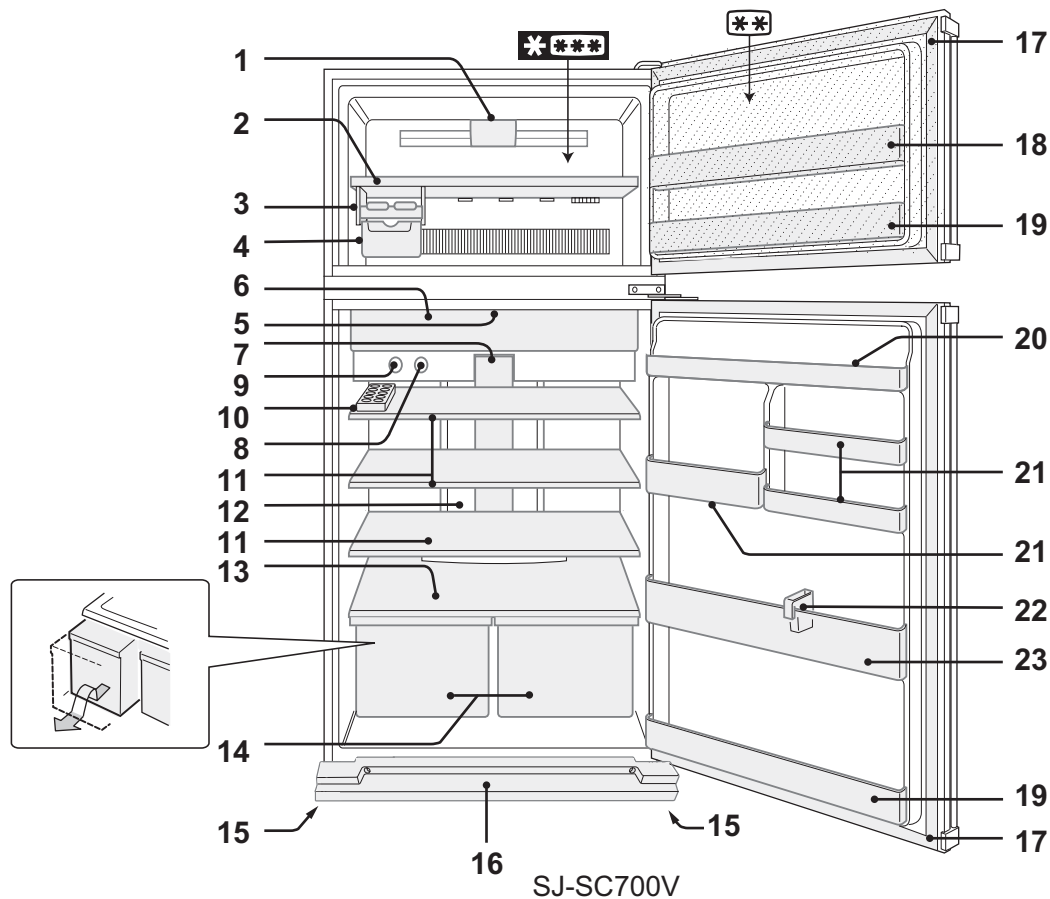

Секцыя 2 зоркі ****** для захавання толькі замарожаных прадуктаў.

1. Светадыёд маразільнай камеры
2. Паліца маразільнай камеры
3. Форма для ледзяных кубікаў
4. Каробка для ледзяных кубікаў
5. Дэзадаральнік
Яму не патрабуецца кіраванне і чыстка.
6. Кантэйнер-ахаладжальнік і дзверы
7. Светадыёд халадзільніка (Сіні і белы)
8. Рэгулятар тэмпературы маразільнай камеры
9. Рэгулятар тэмпературы халадзільнай камеры

10. Паліца і фіксатар для яек

Як дастаць фіксатар

- 1) Пацягнуце злёгка паліцу халадзільніка на сябе.
- 2) Пасуньце фіксатар у накірунку да цэнтру паліцы і падыміце яе ўверх.

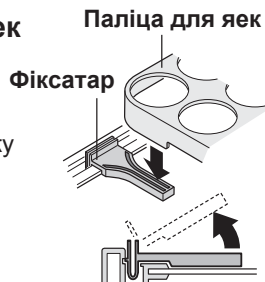

11. Паліца халадзільнай камеры

(SJ-SC680V : 2 шт. / SJ-SC700V : 3 шт.)

12. Гібрыдная панэль ахаладжвання

Панэль астуджаецца з тылу, тым самым ускосна ахаладжваючы халадзільную камеру. Такім чынам, прадукты харчавання ахаладжваюцца акуратна, без прамога кантакту з плыняй халоднага паветра.

13. Паліца для садавіны і гародніны
14. Кантэйнер для садавіны і гародніны
15. Ножкі з мажлівасцю рэгулявання
16. Накрыўка для ножак
17. Магнітныя заціскальнікі для дзвярэй (2 шт.)
18. Гнуткая ячэйка
Высокія прадукты (напрыклад, піцца ў скрынцы) могуць размясціцца, калі падняць донца ячэйкі.

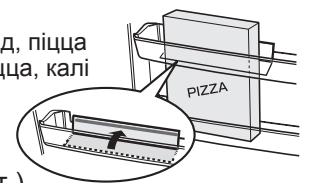

19. Дзвярныя палічкі (2 шт.)
20. Ячэйкі халадзільніка
21. Закрытыя ячэйкі

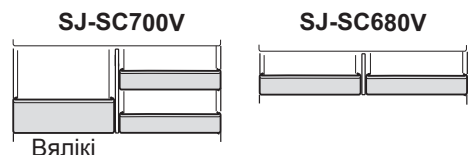

УВАГА (Толькі для мадэляў SJ-SC700V)

Не памяшчайце закрытую ячэйку і вялікую закрытую ячэйку правым бокам улева і наадварот.

22. Фіксатар для бутэлек / Стойка для цюбікаў

Не дазваляе бутэлкам упасці; унутры таксама захоўваюцца прадукты ў цюбіках і вузкіх упакоўках.

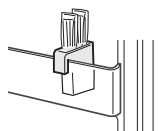

23. Палічка для бутэлек

КІРАВАННЕ

Кантроль тэмпературы

Змяняецца паваротам рэгулятара.

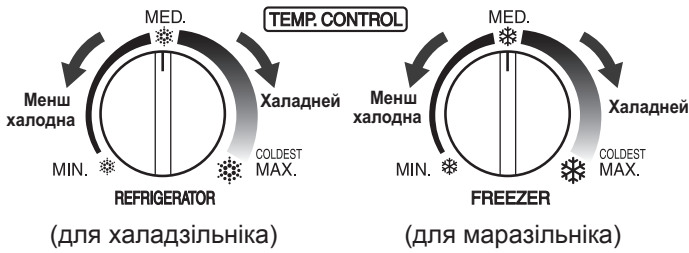

Выраб лёду

- 1 Не налівайце занадта многа вады ў форму для кубікаў, інакш у замарожаным стане яны склеяцца.
- 2 Калі кубікі лёду гатовы, павярніце рычаг па гадзіннай стрэлцы, каб кубікі ўпалі ў каробку.



Каробка для ледзяных кубікаў

УВАГА

Каб прадухіліць пашкодзжанне каробкі для кубікаў лёду, не рабіце лёд непасрэдна ў ёй і не ўлівайце ў яе алей.

Сігнал адчыненых дзвярэй дзверы

Калі дзверы халадзільніка або маразільніка застаюцца адкрытымі, гучыць сігнал трывогі.

- Праз 1 хвіліну пасля адкрыцця дзверцы гучыць сігнал, які паўтараецца праз 1 хвіліну (адзін раз у кожным выпадку).
- Калі дзверы застаюцца адкрытымі на працягу каля 3 хвілін, сігнал трывогі будзе гучаць бесперапынна.

Plasmacluster

Plasmacluster аўтаматычна ўключаецца пры ўключэнні халадзільніка.

Зайвагі наконт тэхналогіі Plasmacluster

Іанізатар у халадзільніку стварае і распаўсюджвае масы станоўчых і адмоўных іонаў па халадзільнаму аддзяленню. Гэтыя іоны знішчаюць існуючую ў паветры цвіль.

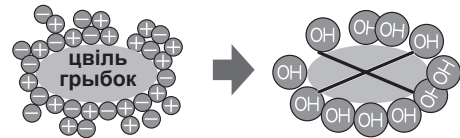

- У халадзільніку можа стварыцца лёгкі пах. Гэта пах азону, ствараемага іанізатарам. Колькасць азону з'яўляецца мінімальнай, і ён хутка раскладаецца ў халадзільніку.

Падказкі для захавання энергіі

- Забяспечце наяўнасць вентыляцыйнай прасторы вакол халадзільніка.
- Размяшчайце халадзільнік далёка ад прамых сонечных прамянёў і не ўстанаўлівайце халадзільнік непасрэдна на зямлі.
- Не пакідайце халадзільнік адчыненым на доўгі час.
- Гарачая ежа павінна ахаладзіцца да памяшчэння ў халадзільнік. Змяшчэнне гарачых аб'ектаў павышае тэмпературу ў халадзільніку і павялічвае рызыку хуткага псавання прадуктаў.
- Раўнамерна размяркоўвайце прадукты на паліцах, каб ахаладжаючае паветра распаўсюджвалася эфектыўна.

Спажыванне энергіі дадзенай мадэллю было вымерана ў адпаведнасці з міжнароднымі стандартамі для такіх халадзільнікаў.

Калі дастаць усе гэтыя аксэсуары з у энергазахавальным рэжыме [Форма для ледзяных кубікаў, Каробка для ледзяных кубікаў], то ён будзе працаваць пры энергазахавальным рэжыме.

- Спажыванне энергіі дадзенай мадэллю было вымерана з ужываннем гэтых аксэсуараў, у адпаведнасці з мал. зправа.

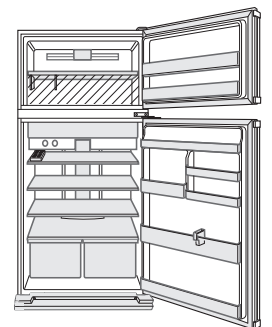

- Спажыванне энергіі дадзенай мадэллю было вымерана ў адпаведнасці з прасторай, паказанай на мал. зправа.

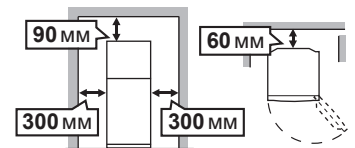

ЗАХАВАННЕ ПРАДУКТАЎ

Ахалоджванне зніжае хуткасць псавання прадуктаў харчавання. Для максімальнага павелічэння тэрміну захоўвання скорасавальных прадуктаў харчавання, пераканайцеся, што прадукты максімальна свежыя. Ніжэй прыводзіцца агульнае правіла для прадаўжэння тэрміну захоўвання прадуктаў харчавання.

- Упакуйце ўсе згатаваныя стравы ў герметычны кантэйнер або плёнку.
- Каб звесці да мінімуму страты вільгаці, садавіна і гародніна павінны захоўвацца ў пластыкавай упакоўцы, напрыклад, плёнцы, мяшках (незапчатаных) на адпаведных паліцах для садавіны і гародніны.
- Яйкі павінны захоўвацца на паліцах для яек.
- Раўнамерна размяркоўвайце прадукты на паліцах, каб ахаладжаючае паветра распаўсюджвалася эфектыўна.
- Гарачая ежа павінна ахаладзіцца да памяшчэння ў халадзільнік. Змяшчэнне гарачых аб'ектаў павышае тэмпературу ў халадзільніку і павялічвае рызыку хуткага псавання прадуктаў.
- Не дапускайце блакіроўкі выхаду і ўваходу контура халоднага паветра прадуктамі ці кантэйнерамі, інакш прадукты будуць ахалоджвацца нераўнамерна.
- Сачыце, каб дзверы заўсёды заставаліся закрытымі.

Для лепшай замарозкі

- Прадукты павінны быць свежыя.
- Замарожвайце прадукты невялікімі порцыямі.
- Прадукты павінны быць добра запакаваны ці герметычна закрыты.
- Раўнамерна размяркоўвайце прадукты ў маразільнай камеры.
- Рабіце надпісы на кантэйнерах аб захаваных у іх прадуктах.

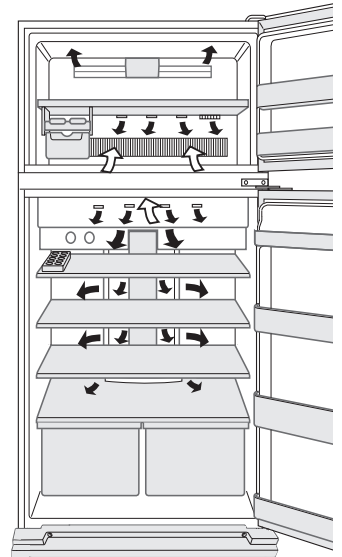

← УНУТР
→ ВОНКІ

Не размяшчайце прадукты насупраць выхаду халоднага паветра: гэта можа прывесці да іх замарозкі.

ДОГЛЯД І ЧЫСТКА

ПАПЯРЭДЖАННЕ

- Адключыце халадзільнік у першую чаргу, каб пазбегнуць паражэння электрычным токам.
- Не плёскайце ваду непасрэдна на знешні або ўнутраны корпусы халадзільніка. Гэта можа прывесці да узнікнення іржы і пагаршэння стану электрычнай ізаляцыі.

ВАЖНА

Каб пазбегнуць стварэння расколін на паверхні і ўнутры пластыкавых кампанентаў, выконвайце наступныя парады.

- Выдаляйце любыя раслінныя алей, што трапілі на пластыкавыя дэталі.
- Некаторыя бытавыя хімічныя рэчывы могуць прычыніць шкоду халадзільніку, таму выкарыстоўвайце для чысткі толькі мыльную ваду.
- Ужыванне неразбаўленых вадой рэчываў або нядбайна сцертага мыльнага вада можа прывесці да растрэсквання пластмасавых дэталей.

1 Дастаць усе аксэсуары, напрыклад, палічкі камеры і наддзвярныя палічкі. Вымыць іх цёплай вадой з вадкасцю для мыцця посуду; прапаласкаць у чыстай вадзе і высушыць.
(Толькі кантэйнер для садавіны і гародніны не з'яўляецца здымным.)

2 Ачысціце ўнутраны корпус халадзільніка тканінай, змочанай у цёплай мыльнай вадзе. Затым, выкарыстоўваючы халодную ваду, вытрыце мыльную ваду.

3 Працірайце знешні корпус мяккай тканінай кожны раз, калі ён забруджваецца.

4 Чысціце магнітныя дзвярныя ўшчыльнікі зубной шчоткай і цёплай мыльнай вадой.

УВАГА

- Каб прадухіліць пашкоджанне халадзільніка, не варта выкарыстоўваць моцныя чысцячыя сродкі і растваральнікі (лак, фарбы, шліфавальныя парашкі, бензін, кіпень і г.д.).
- Пасля адключэння сілкавання, калі ласка, пачакайце мінімум 5 хвілін да паўторнага падключэння.
- Шкляныя паліцы важаць каля 3 кг. Трымайце іх моцна пры выдаленні з халадзільніка або перамяшчэнні.
- Не кідайце ніякія аб'екты ўнутр халадзільніка і не стукайце па ўнутранай сцяне. Гэта можа прывесці да расколу ўнутранай паверхні.

Размарожванне

Працэс размарожвання халадзільніка з'яўляецца цалкам аўтаматычным дзякуючы ўнікальнай сістэме энергазберажэння.

Замена ўнутранай лампы

Для замены перагарэлай лампачкі звярніцеся да сэрвіснага агента SHARP. Замена лампачкі павінна ажыццяўляцца толькі кваліфікаваным спецыялістам.

Выключэнне халадзільніка

Калі Вы з'езджаеце на працяглы перыяд і адключаеце халадзільнік, дастаньце ўсе прадукты і старанна вычысціце ўнутраны корпус. Выцягніце штэпсель шнура сілкавання з разетка і пакіньце ўсе дзверцы адчыненымі.

ПЕРШ, ЧЫМ ЗВЯРТАЦА Ё СЭРВІС

Перад зваротам у сэрвіс, калі ласка, праверце наступнае.

Праблема	Рашэнне
Знешні корпус халадзільніка гарачы навобмацак.	Гэта нармальна. Гарачая труба размешчана ўнутры корпуса халадзільніка для прадухілення кандэнсацыі.
Чутны шум падчас работы халадзільніка.	Гэта нармальна. Дэталі халадзільніка звычайна пры рабоце ствараюць шум. <ul style="list-style-type: none"> • Шум, які ствараецца кампрэсарам, у пачатку больш гучны <ul style="list-style-type: none"> --- Гук становіцца цішэй праз некаторы час. • Гучны шум ствараецца кампрэсарам адзін раз у суткі <ul style="list-style-type: none"> --- Пасля аперацыі аўтаматычнага размарожвання ствараюцца аперацыйныя гукі. • Гук цякучай вадкасці (бульканне, крапанне) <ul style="list-style-type: none"> --- Гук цякучага па трубе ахаладжальніка (гук можа становіцца мацней час ад часу). • Гук хрусту, трэску --- Гук ствараецца пры пашырэнні і звужэнні ўнутраных сценаў і дэталаў пры астуджэнні.
Унутры і ззаду халадзільніка ўтвараецца лёд і кандэнсат.	Гэта можа адбыцца ў адным з наступных выпадкаў. Выкарыстоўвайце мокрую анучу для выцірання лёду і сухую - для выцірання кандэнсату. <ul style="list-style-type: none"> • Пры высокай вільготнасці навакольнага асяроддзя. • Пры частым адчыненні і зачыненні дзвярэй. • Калі захаваныя харчовыя прадукты змяшчаюць вялікую колькасць вільгаці (паграбуецца ўпакоўка).
Прадукты ў халадзільным аддзяленні замарожваюцца.	<ul style="list-style-type: none"> • Ці ўстаноўлены тэмпературны кантроль працуючага на працягу доўгага часу халадзільніка на ўзроўні MAX? • Нізкая тэмпература навакольнага асяроддзя можа прывесці да замарожвання прадуктаў, нават калі рэгулятар тэмпературы ўстаноўлены на MIN.
Непрыемны пах ва ўнутраным корпусе халадзільніка.	<ul style="list-style-type: none"> • Для прадуктаў з моцным пахам неабходна ўпакоўка. • Дэзадаральнік не можа выдаліць усе пахі.
Сігнал адчыненых дзвярэй звініць без супынку.	<ul style="list-style-type: none"> • Калі сігнал ачыненых дзвярэй не супыняецца пасля закрыцця дзвярэй, то ён з дэфектам. Звяжыцеся з Цэнтрам па абслугоўванню SHARP для рамонту. <p>Метад каб часова адключыць сігнал адчыненых дзвярэй. Настроіць адначасова тэмпературу наступным вобразам.</p> <p>(Наладзіць ①~③ напрацягу 20 сякунд)</p> <ol style="list-style-type: none"> ① Наладзіць да MIN ② Наладзіць да MAX ③ Вярнуцца да MED <ul style="list-style-type: none"> • Сігнал адчыненых дзвярэй будзе гучаць зноў прыблізна праз 2 дні.

КАЛІ ВАМ ЯШЧЭ ПАТРЭБНА ДАПАМОГА

Звярніцеся ў бліжэйшы сэрвісны цэнтр SHARP.

SHARP

SHARP CORPORATION

22-22, Nagaike-cho, Abeno-ku,
Osaka. 545-8522, Japan

In Europe represented by

SHARP ELECTRONICS EUROPE LTD.

4 Furzeground Way, Stockley Park,
Uxbridge, Middlesex, UB11 1EZ, U.K.

Printed in Thailand
Impreso en Tailandia
Stampato in Tailandia
Imprimé en Thaïlande
Impresso na Thailândia
Τυπώθηκε στην Ταϊλάνδη
Gedruckt in Thailand
Gedruckt in Thailand
Wydrukowano w Tajlandii
Nyomatva Thaifoldon
Tiparit in Thailanda
Vytišteno v Thajsku
Vytlačené v Thajsku
Atspausdinta Tailande
Iespiests Taizemē
Trúkitud Tais
Natisnjeno na Tajske
Надруковано в Тайланді
Отпечатано в Тайланд
Надрукавана ў Тайландзе

TINS-B505CBZ 13JK (TH) ①